

REMS

www.rems.de



Inovativní výrobce
strojů a nářadí
pro opracování
trubek

2023

Katalog

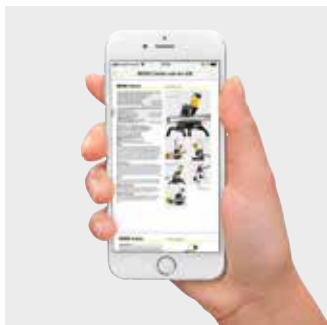

Informace o výrobcích

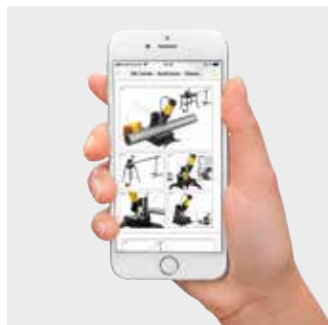

Návody k použití

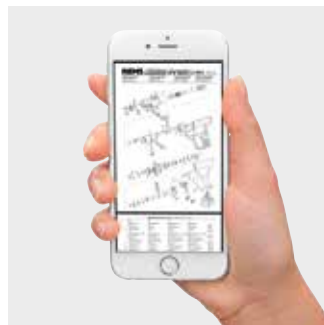

Soupisy náhradních dílů

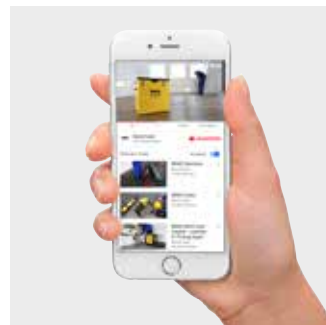

Filmy o produktech

REMS App – všechny informace o produktech vždy a všude při ruce – jednoduše a rychle.

Na stavbě nebo u vašeho prodejce: všechny návody k použití, soupisy náhradních dílů, veškeré informace o produktech nebo také filmy o produktech aj. jsou okamžitě vyvolatelné*. Mimoto je Vám k dispozici množství dalších funkcí.



Skenování loga výrobku

Stojíte před nějakým z výrobků REMS? Naskenujte logo výrobku a obdržíte všechny detaily k výrobku.



Skenování zobrazení výrobku

Naskenujte v našich akčních prospektech zobrazení výrobku a obdržíte všechny detaily k výrobku.



Skenování QR-kódu

Naskenujte nějaký z QR-kódů REMS a obdržíte všechny detaily k výrobku.



REMS App

Uživatelský software zdarma ke stažení přes Apple App Store nebo Android App u Google Play.



* Jen při existujícím datovém spojení přes provozovatele sítě nebo WLAN.

Obsah

Dodáváme výhradně na základě našich Všeobecných prodejních a dodacích podmínek.

Ceny uvedené v tomto katalogu se rozumí vždy pro jeden kus příp. sadu (např. závitorezné čelisti), nebo balení (např. pilové listy). Všechny ceny jsou nezávazným doporučením. Vyhraujeme si právo na zvýšení cen. Zákonná DPH platná v den dodávky se připočítává dodatečně. Vydáním tohoto katalogu pozbývají všechny dosavadní ceny platnosti.

Výkresy, zobrazení, míry, hmotnosti, normy a ostatní údaje publikované v tomto katalogu jsou nezávazné. Pod uvedeným výkonem se vždy rozumí příkon. Změny vyhrazeny. Tento katalog je chráněn autorským právem. Práva z něj vyplývající, především překlad, dotisk, reprodukování obrázků, radiové vysílání, reprodukování fotomechanickou nebo podobnou cestou a ukládání na zařízeních pro zpracování dat jsou vyhrazeny, a to i pro případ použití částí katalogu.

© Copyright 2023
REMS GmbH & Co KG, Waiblingen.

Prodej pouze prostřednictvím odborného obchodu.

	Řezání závitů, výroba obvodových drážek	20
	Řezání	56
	Odřezávání, srážení hran, odhrotování	74
	Montáž	102
	Zkoušení, čištění, dezinfikování, konzervování, proplachování, plnění	112
	Ohýbání	126
	Radiální lisování	144
	Axiální lisování	240
	Rozšiřování, vyhrdlování	248
	Pájení	260
	Zmrazování	266
	Inspekce trubek a kanálů Čištění trubek a kanálů	270
	Svařování plastových trubek	288
	Diamantové jádrové vrtání Diamantové řezání drážek	298
	Vysoušení, odvlhčování, větrání a odvětrávání	324



Jsou kreativní a znají praxi,
najdou zas a znovu možnosti
vylepšení pro práci instalátéra:
vývojoví inženýři REMS jsou
inovativní a díky tomu důležití
tvůrci a nositelé úspěchu firmy.

REMS – více než 110 let na špičce technického pokroku. Vývoj není nikdy ukončen.

Od svého založení v roce 1909 vyvíjí REMS výrobky pro opravování trubek, zejména pro instalatéry a topenáře. Nejdříve ruční nářadí, poté následovaly stroje a elektronářadí. Požadavek zakladatele firmy pana Christiana Fölla "REMS musí být lepší" byla stále měřítkem veškerého jednání. Dnes je REMS jedním z předních výrobců strojů a nářadí pro opravování trubek.

Vývojoví inženýři REMS mají přesvědčivé, správný směr ukazující nápady, které usnadňují všední den instalatérů-profesionálů. Zohledňují všechny zásadní požadavky a využívají rozsáhlé praktické zkušenosti. Experti ze všech oborů podnikání se starají o to, aby každá možnost vylepšení byla zahrnuta do nového vývoje. Takto vznikají perfektní nástroje a nářadí pro tvrdé nasazení na staveništi. Výrobky REMS jsou na základě své pokrokové inovativní techniky a díky vysoké úrovni kvality používány na celém světě a vysoce ceněny. Z toho profituje obchodník i uživatel.

Firmě REMS se prostřednictvím inovativních výrobků neustále daří držet na vrcholu technického pokroku. To podtrhuje mnoho tuzemských a zahraničních patentů.

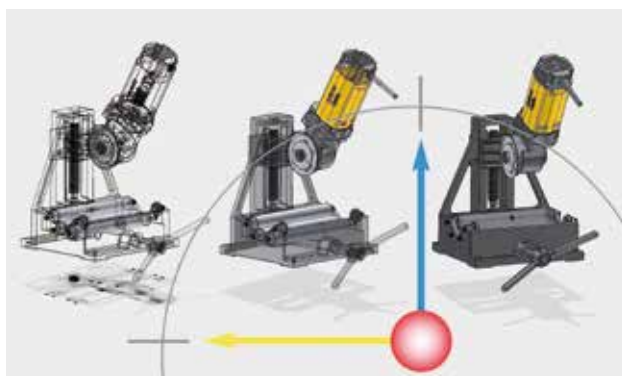

Prostřednictvím nasazení moderních technik v konstrukci a vývoji stojí kvalita výrobků REMS od samého začátku v popředí: Bezpečné použití, robustní provedení, jednoduché ovládání, dlouhá životnost.



Nové nápady, technický pokrok a REMS patří dohromady: např. REMS Amigo, REMS Tiger, REMS Curvo, REMS Mini-Press 14V ACC, REMS Multi-Push – výrobky, které znamenaly revoluci v montážní technice.



Plně automatické 3D-měřicí stroje jsou součástí rozsáhlého systému zajištění kvality u firmy REMS. Přesnost měření 0,001 mm garantuje nejvyšší preciznost.

Vysoce moderní výroba – Garant kvalitních výrobků REMS.

Made in Germany. Vlastní výrobní závody firmy se nachází ve Waiblingenu u Stuttgartu, v centru německého High-Tech-průmyslu. Zde jsou k dispozici pro výzkum, vývoj, výrobu a zajištění kvality vysoce moderní zařízení a přístroje. Navíc je zde i kádr vysoce kvalifikovaných spolupracovníků, z nichž někteří u společnosti REMS pracují již 4. generaci a disponují speciálními znalostmi a zkušenostmi, nezbytnými pro výrobu kvalitních výrobků.

Kvalita je pro REMS mnohem víc, než jen rozměrová přesnost a funkce. Opírá se o rozsáhlý systém zajištění kvality, který začíná pochopením potřeb trhu, provází produkt během vývoje a výroby a uzavírá se systematickými analýzami kvality na trhu. Mimoto je kvalita výrobních postupů pravidelně sledována a potvrzována zkušebními ústavami, které udělují značku přezkoušené bezpečnosti GS.

Všechny výrobky REMS odpovídají bezpečnostním a protiúrazovým předpisům a splňují příslušné aktuální evropské normy dle nařízení směrnic Evropského společenství. Navíc jsou všechny výrobky REMS – s výjimkou některého bezpečnostně nerelevantního ručního nářadí přezkoušeny a schváleny nezávislými zkušebními ústavami. Všechny výrobky REMS tak splňují zvláště vysoký standard pracovní, funkční a provozní bezpečnosti.



Permanentní inovační proces a investice do výkonných CNC-výrobních systémů se starají o to, že výrobky REMS patří k těm nejlepším na světě.



Flexibilní montážní linky umožňují kdykoli přizpůsobení požadavkům zákazníka.

REMS je v poměru k počtu zaměstnanců největší firmou vychovávající nové pracovní síly v celém regionu. Takto se daří vlastní know-how udržet na vysoké úrovni.



Hustě, časově blízce definované zkušební intervaly během celého výrobního procesu a rozsáhlé funkční a bezpečnostní zkoušky po uskutečněné montáži zajišťují, že výrobní závod neopustí žádný chybný výrobek.



Spolehliví spolupracovníci s dlouholetými zkušenostmi jsou zodpovědní za to, že bude pro každý stavební díl ten neoptimálnější postup kalení přesně realizován.

Nikdo nevytváří kovy lépe než my. Proto to děláme sami.

Dlouhá životnost, bezpečnost při použití a extrémní zatížitelnost – nářadí může takovéto požadavky splnit jen tehdy, pokud jsou jednotlivé součásti perfektně vytvářeny.

Vlastní kalírna je důležitým základním kamenem kvality výrobků REMS. Zkušenosti získané během desítek let práce vlastní kalírny je důležitou součástí know-how a tajemství kvalitního nářadí REMS. Speciální tepelné zpracování vede k ideální kombinaci pevnosti a pružnosti nástrojů zaručující velmi dlouhou životnost např. závitořezných čelistí, řezných koleček a lisovacích kleští. Pro zachování stále stejně vysoké kvality výrobků je proces tepelného zpracování automaticky sledován a průběžně protokolován výkonnou počítačovou technikou.



Vlastní kalírna – důležitá součást Know-how a tajemství kvalitního nářadí REMS.



Osvědčené, nezníitelné kvalitní závitořezné čelisti REMS. Z houževnaté, zvláště kalené speciální oceli.



Řezná kolečka REMS jsou přizpůsobena speciálním požadavkům různých materiálů. Obzvláště speciální postup kalení rozhoduje o dlouhé životnosti řezných koleček REMS.



Umění kalení: Vytvoří extrémně zatížitelné díly pro nejvyšší nároky.



REMS
for Professionals

REMS
for Professionals

REMS
for Professionals



Dva z 45 spolupracovníků z oblasti logistiky, kteří vědí, že čas jsou peníze. Rychlost a absolutní spolehlivost jsou nejdůležitější faktory u dodávek a servisu.

REMS – pro profesionály.

Excelentní servis. Všude na místě.

REMS vyrábí stroje a nářadí pro profesionály – a dané požadavky jsou vysoké. REMS plní své úkoly kompetentně, s vědomím zodpovědnosti a provotřídně. To zahrnuje také rychlé dodávky jakož i údržbu a opravy. Vysoká flexibilita a absolutní spolehlivost jsou základem excelentního servisu.

Celková logistika se orientuje na požadavky našich zákazníků. Abychom mohli co nejrychleji, v aktuálním, daném čase dodávat, drží REMS přes 10.000 položek na svém centrálním skladě. Všechny spotřební a náhradní díly jsou neustále skladem. To je servis, který omezuje výpadky na minimum. Pro případ opravy je pro rychlou a odbornou opravu k dispozici celoplošná síť smluvních servisních dílen.

Vysoce kvalifikovaní a dobře vyškolení spolupracovníci opravují stroje a nářadí našich zákazníků. Po ukončené opravě nebo inspekci jdou výrobky nejrychlejší možnou cestou zase zpět k našim zákazníkům.



Rychlost je otázkou logistiky. REMS drží skladem spotřební a náhradní díly na skladové ploše přes 14.000 m².



Zátěž v běžném pracovním dnu je extrémní – díly podléhající opotřebením se opotřebovávají, vyskytnou se servisní případy. Servisní služba zákazníkům REMS je flexibilní a k dispozici. Ve více jak 25 zemích existuje dobře vybudovaná servisní organizace.



Servis je u firmy REMS psán velkými písmeny: všechny předváděcí vozy více jak 200 odborných poradců REMS jsou vybaveny zkušebními zařízeními, kterým mohou všude na místě provádět funkční zkoušky a měření lisovací síly radiálních lisů REMS.

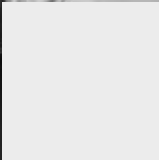

Produktové školení ve
školicím centru REMS:
seznámení se s výrobky,
porovnání, vyhodnocení.



REMS – Partner odborného obchodu. Excelentní poradenství pro spokojenost zákazníků.

Pouze ten, který při koupi dostal kompetentní radu, najde individuálně to nejlepší, nejehospodárnější řešení příslušných úkolů. Proto přikládá REMS školení vlastních odborných poradců REMS o výrobcích a také školení spolupracovníků odborného obchodu velký význam.

Ve školícím centru REMS jsou na ploše 1.600 m² k dispozici moderní a kompletně vybavené předváděcí, školící a konferenční prostory. Praxi blízká školení zprostředkovávají pracovníkům odborného obchodu ve srozumitelné formě široký základ a vysokou odbornou kompetenci pro poradenství o výrobcích a úspěšný prodej. Podrobné prodejní podklady s uvedením všech důležitých informací o výrobcích umožňují rychlý výběr výrobku a jsou podkladem pro jednoduché a časově úsporné vypracování nabídky.

Toto partnerství s odborným obchodem zaručuje také uživateli kvalifikované, rozsáhlé produktové poradenství a skvělý servis.



Školící centrum REMS ve Waiblingenu u Stuttgartu.



Moderní a kompletně vybavené předváděcí prostory: REMS vytváří spolupracovníkům z odborného obchodu mnoho možností seznámit se s výrobky.

Enrico Müller, Andreas Düssmann, Thomas Kirschner a Rüdiger Lohse, čtyři z více než 200 kvalifikovaných odborných poradců REMS, kteří v případě potřeby pružně a rychle provedou školení a prezentaci přímo a místě.



REMS

REMS GmbH & Co KG
Maschinen- und Werkzeugfabrik
Telefon +49 7151 1707-0
Mobiltelefon +49 172 7137108
www.rems.de

REMS
for Professionals

REMS – silná pozice na trhu díky důsledné zásadové výrobní a prodejní politice.

Základem silné pozice REMS na trhu jsou technicky pokrokové a kvalitativně hodnotné výrobky a pevný, na opravdové nosiče obratu koncentrovaný výrobní program jakož i vysoká schopnost cenově konkurovat, a to díky racionální, cenově výhodné vlastní výrobě.

Těžištěm odbytové politiky je vždy princip, prodávat výrobky REMS výhradně prostřednictvím odborného obchodu. Tento je firmou REMS mnoha způsoby podporován. Odborní poradci REMS, vybavení předváděcími vozy provádějí školení o produktech přímo na místě a předvádějí výrobky REMS na společných návštěvách zákazníků, při předváděcích akcích či firemních dnech prodejců a na výstavách. Radí při výběru nářadí a nachází pro konkrétní případ nejkomfortnější, nejspolehlivější a nejekonomičtější řešení.



Důsledná odbytová politika je založena na dlouhodobě orientovaných výsledcích, důvěře a solidnosti.



Takto se instalatéři seznámí s paletou výrobků v praxi: Odborní poradci REMS jsou na cestách s předváděcími vozy a předvádějí stroje a nářadí v konkrétním nasazení, přímo na stavbě.

Prezentační systém pro výrobky REMS – ideální možnost pro odborný obchod, výrobky REMS optimálně prezentovat: vzít do ruky – porovnat – vybrat.

REMS

REMS

REMS

REMS

REMS

REMS

REMS

REMS



REMS

REMS



Vzít do ruky. Porovnat. Vybrat. Pro podporu společného prodeje.

Účast na mnoha národních i mezinárodních veletrzích, reklama v odborných časopisech a rozesílky reklamních tiskovin přímo k uživatelům, jsou jako prodej podporující opatření odbornými obchody velmi ceněna.

Atraktivní prezentační systém pro výrobky REMS umožňuje odbornému obchodu optimální prezentaci výrobků REMS: vzít do ruky, porovnat, vybrat. Individuální osazení výrobky REMS následuje po přesném odsouhlasení mezi odbornými poradci REMS a odborným obchodem.

Online-informační systém www.rems.de nabízí rozsáhlé možnosti získat informace o skupině firem REMS, o výrobcích REMS a jejich možnostech použití a práce s nimi. Mimoto zde najde uživatel kompletní Online-katalog a podrobnou technickou dokumentaci, informace o aktuálních termínech veletrhů a adresy smluvních autorizovaných servisních dílen REMS, možnosti stažení prodejních podkladů, návodů, rozkresů náhradních dílů, obrázků výrobků a videí o výrobcích, možnosti objednání prodejních podkladů v různých jazykových verzích pro poštovní rozesílku, e-mail adresy zastoupení REMS a mnoho dalšího.



Výrobky REMS jsou vystavovány a předváděny na mnoha národních a mezinárodních odborných veletrzích.



Praktický pro obchod, přehledný pro zákazníka – prezentační systém pro výrobky REMS.



Online-informační systém
www.rems.de



REMS App



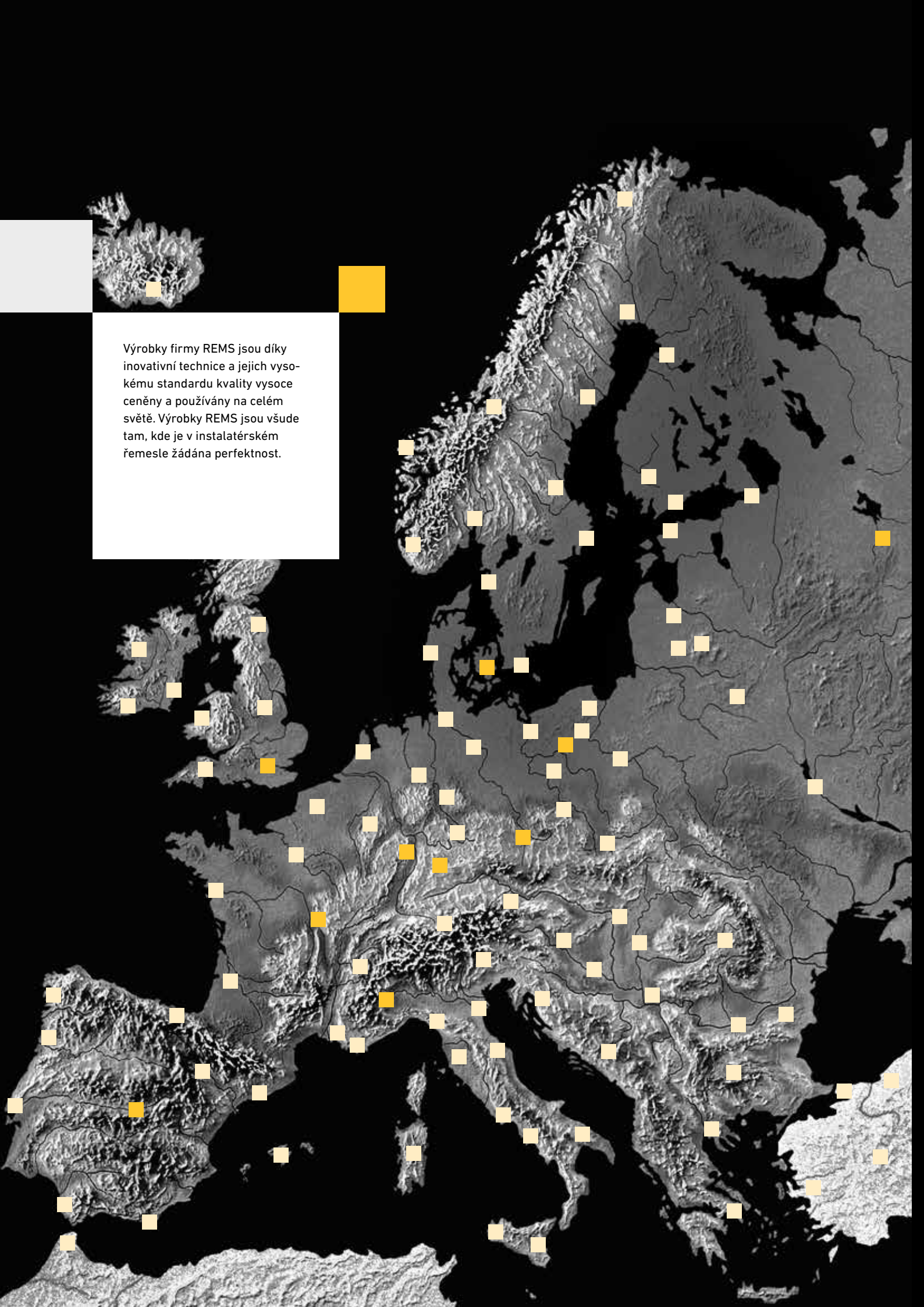

Výrobky firmy REMS jsou díky inovativní technice a jejich vysokému standardu kvality vysoce ceněny a používány na celém světě. Výrobky REMS jsou všude tam, kde je v instalatérském řemesle žádána perfektnost.

Více jak 20.000 obchodních partnerů v Evropě: Výrobky REMS dostanete všude.

Inovativní výrobky a vysoký standard kvality otevírají firmě REMS nové trhy. V posledních letech byla oblast odbytu kontinuálně vybudována a rozšiřována. Spolehliví obchodní partneři v celé Evropě a mimo ní garantují, že může být stále více zákazníků přesvědčeno o kvalitě REMS.



REMS vytvořil celoevropsky měřítko ve věcech kvality – prodej se uskutečňuje díky husté síti spolehlivých obchodních partnerů v celé Evropě, kteří jsou podporováni více než 200 dobře vyškolenými odbornými poradci REMS.



Prodejní pobočky v mnoha zemích poskytují optimální podmínky pro uživatele a odborný obchod.



Řezání závitů

Výroba obvodových drážek

	Ruční závitnice	22
	Rychlovyměnitelné závitorezné hlavy S	23
	Elektrická závitnice	24
	Akumulátorová závitnice	28
	Závitorezný stroj	32
	Poloautomatický závitorezný stroj	42
	Držák na vsuvky s vnitřním upínáním	48
	Závitorezná látka	49
	Zařízení na výrobu obvodových drážek	50
	Stroj na výrobu obvodových drážek	51
	Akumulátorový stroj na výrobu obvodových drážek	52
	Stroj na výrobu obvodových drážek	54

Osvědčená kvalitní závitnice s vynikajícími řezacími vlastnostmi.

Trubkové závit	1/8 – 2", 16 – 50 mm
Šroubové závit	6 – 30 mm, 1/4 – 1"

Druhy závitů viz. str. 30, 31.

REMS eva – instalátérova závitnice.

Velmi lehké nařezávání a řezání závitů.

Ráčna z oceli, potažená silnou vrstvou plastu.

Pouze jeden druh rychlovýměnitelných závitorezných hlav. Kvalitní nerezové závitorezné čelisti.

Výhoda systému

Velký rozsah řezání až do 1 1/4" a do 2" jen s jednou ráčnou. Jen jeden druh malých, kompaktních rychlovýměnitelných závitorezných hlav a jen jeden druh řezných čelistí. Stejně rychlovýměnitelné závitorezné hlavy pasují do všech závitnic REMS a do vhodných závitnic jiných výrobců. Proto jednoduché, nákladově výhodné skladování. Není možná záměna.

Ráčna

Obzvláště stabilní. Ráčna z oceli, potažená silnou vrstvou plastu pro příjemnou práci. Povrch plastové rukojeti je drsný, neklouže v ruce a dobře se drží. Jednoduché přenastavení směru ráčny. Perfektní, bezpečná poloha rychlovýměnitelných závitorezných hlav, které lze jednoduše a rychle nasazovat a vyndávat.

Rychlovýměnitelné závitorezné hlavy

Osvědčená technika, vysoká kvalita materiálu a precizní zpracování závitorezné hlavy, závitorezné čelisti a krytu tvoří kompaktní celek a garantují super lehké nařezávání a snadné řezání závitů. Žádné zasekávání závitorezných čelistí. Dlouhé, precizní trubkové vedení pro perfektní vystředění trubky. Otvory pro odchod třísek se směrem ven rozšiřují, třísky tak mohou snadno odcházet a výsledný závit je čistý. Rychlovýměnitelné závitorezné hlavy S pro řezání trubkových závitů na těžko přístupných místech (strana 23).

Závitorezné čelisti

Osvědčené, neznížitelné kvalitní závitorezné čelisti REMS s optimální geometrií bříty zaručují super lehké nařezávání, snadné řezání závitů a čistý závit. Závitorezné čelisti se vyrábějí z odolné, speciálně kalené speciální oceli, zaručující extrémně dlouhou životnost.

Závitorezné oleje

REMS Sanitol a REMS Spezial (strana 49). Vyvinuté speciálně pro řezání závitů. Vyznačují se velmi vysokými mazacími a chladičnými účinky. Bezpodmínečně nutné pro dosažení čistého závitů a zajištění delší životnosti závitorezných čelistí, nástrojů a strojů.

Výroba vsuvek

Racionálně s REMS Nippelspanner 3/8 – 2" (strana 48).



Kvalitní německý výrobek



Info

Rozsah dodávky

REMS eva Set. Ruční závitnice s rychlovýměnitelnými závitoreznými hlavami. Pro trubkové závit 1/8 – 2", 16 – 50 mm, šroubové závit 6 – 30 mm, 1/4 – 1". Pro pravé i levé závit. 1 ráčna pro veškerý rozsah řezání. Rychlovýměnitelné závitorezné hlavy se závitoreznými čelistmi na kónické trubkové závit ISO 7-1, EN 10226 (DIN 2999, BSPT) R pravé příp. na závit elektroinstalačních trubek podle EN 60423 M. V pevném kufru z ocelového plechu nebo v kartonové krabici.

Označení/Velikost	Obj.č.	Kč
REMS eva Set v kufru z ocelového plechu		
R 1/2 + 3/4 + 1	520014	12 000,00
R 1/2 + 3/4 + 1 + 1 1/4	520015	14 250,00
R 3/8 + 1/2 + 3/4 + 1 + 1 1/4	520013	16 200,00
R 1/2 + 3/4 + 1 + 1 1/4 + 1 1/2 + 2	520017	19 800,00
R 3/8 + 1/2 + 3/4 + 1 + 1 1/4 + 1 1/2 + 2	520016	21 900,00
M 16 + 20 + 25 + 32 (M x 1,5)	520010	16 800,00
M 20 + 25 + 32 + 40 (M x 1,5)	520009	18 000,00
REMS eva Set v kartonové krabici		
R 1/2 + 3/4	520008	7 500,00
R 1/2 + 3/4 + 1	520004	9 600,00
R 3/8 + 1/2 + 3/4 + 1 + 1 1/4	520003	13 800,00

REMS eva Sety pro levé závitů a NPT-závitů možno dodat.

Příslušenství

Označení	Obj.č.	Kč
Ráčna pro celý pracovní rozsah	522000	4 860,00
Rychlovýměnitelné závitorezné hlavy S viz. str. 23.		
Rychlovýměnitelné závitorezné hlavy, závitorezné čelisti, nástrčné hlavy pro závitníky viz. str. 30 – 31.		
Kufr z ocelového plechu s vložkou pro REMS eva 3/8 – 2"	526050	3 180,00
Závitorezné oleje viz. str. 49.		
Nippelspanner 3/8 – 2" viz. str. 48.		
REMS Aquila 3B , stanice pro opracování trubek s řetězovým upínacím svérákem pro trubky na sklopném třínohém podstavci, viz strana 105.		
REMS Aquila WB , řetězový upínací svérák pro trubky pro pracovní stůl, viz strana 105.		



REMS rychlovyměnitelné závitořezné hlavy S

Příslušenství pro REMS eva a jiné výrobky

Pro řezání trubkových závitů na těžko přístupných místech, např. ve vybouraných zdech, volně položených trubkách, šachtách. Ideální pro opravy a renovace.

Trubkový závit 3/8 – 1 1/4"

REMS rychlovyměnitelné závitořezné hlavy S – řešení problému těžko přístupných míst.

Rychlovyměnitelné závitořezné hlavy S se speciálně namontovanými závitořeznými čelistmi.

Přídavné, precizní trubkové vedení na straně krytu pro perfektní vystředění trubky a snadné nařezávání.

Prodloužení pohonu ráčny REMS eva pro řezání závitů na hluboko položených koncích trubek.

Rychlovyměnitelné závitořezné hlavy S a prodloužení se hodí na ráčnu REMS eva a jiné vhodné závítnice.



Kvalitní německý výrobek



Info

Rozsah dodávky

Závitořezné hlavy S Set. Rychlovyměnitelné závitořezné hlavy S volitelně pro trubkové závity kónické pravé ISO 7-1, EN 10226 (DIN 2999, BSPT) příp. Taper Pipe Thread ASME B1.20.1, prodloužení 300 mm. V pevném kufru z ocelového plechu.

Označení	Obj.č.	Kč
Set R 3/8 + 1/2 + 3/4	520025R	16 200,00
Set R 1/2 + 3/4 + 1	520026R	16 500,00
Set NPT 1/2 + 3/4 + 1	520056R	16 500,00



Příslušenství

Označení	Velikost	Obj.č.	Kč
Ráčna pro celý pracovní rozsah		522000	4 860,00
Rychlovyměnitelné závitořezné hlavy S trubkové závity kónické pravé ISO 7-1, EN 10226 (DIN 2999, BSPT)	R 3/8	521026	4 500,00
	R 1/2	521036	4 680,00
	R 3/4	521046	4 890,00
	R 1	521056	5 070,00
	R 1 1/4	521066	5 280,00
Prodloužení 300 mm		522051	4 860,00
Kufr z ocelového plechu s vložkou pro ráčnu, 4 rychlovyměnitelné řezné hlavy S a prodloužení.		526052R	3 180,00



Výkonný, dobře do ruky padnoucí elektrický nástroj k řezání závitů s jedinečnou opěrnou vidlicí. Lze jej používat kdekoli, bez svěráku. Ideální pro opravy, renovaci, stavby.

Trubkový závit	1/8 – 1", 16 – 32 mm
Šroubový závit	6 – 30 mm, 1/4 – 1"

Druhy závitů viz. str. 30, 31.

REMS Amigo E – nejrychlejší, nejsilnější a nejlehčí do 1".

Výhoda systému

Jen jeden druh malých, kompaktních rychlovměnitelných závitorezných hlav a jen jeden druh řezných čelistí pro všechny závitnice REMS. Proto jednoduché, nákladově výhodné skladování. Nemůže dojít k záměnám.

Opěrná vidlice

Stabilní, jednoduše použitelná vidlice pro zachycení točivého momentu v obou směrech. Bezpečně upínající díky šikmo postavenému upínacímu vřetenu, se samozesilujícím upínacím účinkem. Velmi jednoduché usazení závitnice na opěrnou vidlici a trubku.

Konstrukce

Kompaktní, robustní, vhodná pro používání na stavbách. Všude okamžitě použitelná, i bez svěráku. Úzký tvar pro těžko přístupná místa. Hmotnost pohonné jednotky jen 3,4 kg. Není příliš „těžká na hlavu“, lze s ní pracovat i jednou rukou. Perfektní, bezpečně usazení rychlovměnitelných závitorezných hlav.

Pohon

Stabilní, kompaktní pohonná jednotka nevyžadující údržbu. Robustní výkonný univerzální motor s tažnou silou 950 W s 30 % nárůstem výkonu díky automatickému nastavování uhlíkových kartáčů při volbě směru otáčení. Špičkový příkon až 1500 W. Velká rychlost řezání 35 – 27 min⁻¹. Bezpečnostní spínač.

Rychlovměnitelné závitorezné hlavy

Osvědčená technika, vysoká kvalita materiálu a precizní zpracování závitorezné hlavy, závitorezné čelisti a krytu tvoří kompaktní celek a garantují super lehké nařezávání a snadné řezání závitů. Žádné zasekávání závitorezných čelistí. Dlouhé, precizní trubkové vedení pro perfektní vystředění trubky. Otvory pro odchod třísek se směrem ven rozšiřují, třísky tak mohou snadno odcházet a výsledný závit je čistý.

Závitorezné čelisti

Osvědčené, nezníčitelné kvalitní závitorezné čelisti REMS s optimální geometrií břitu zaručují super lehké nařezávání, snadné řezání závitů a čistý závit. Závitorezné čelisti se vyrábějí z odolné, zvláště kalené speciální oceli, zaručující extrémně dlouhou životnost.

Závitorezné oleje

REMS Sanitol a REMS Spezial (strana 49). Vyvinuté speciálně pro řezání závitů. Vyznačují se velmi vysokými mazacími a chladičnými účinky. Bezpodmínečně nutné pro dosažení čistého závitů a zajištění delší životnosti závitorezných čelistí, nástrojů a strojů.

Výroba vsuvek

Racionálně s REMS Nippelspanner 3/8 – 1" (2") (strana 48).



Kvalitní německý výrobek



Info

Rozsah dodávky

REMS Amigo E Set. Elektrická závitnice s rychlovměnitelnými závitoreznými hlavami. Pro trubkové závitů 1/8 – 1", 16 – 32 mm, šroubové závitů 6 – 30 mm, 1/4 – 1". Pro pravé i levé závitů. Pohonná jednotka s převody nevyžadujícími údržbu, univerzální motor s vysokou tažnou silou 230 V, 50 – 60 Hz, 950 W, bezpečnostní spínač, nárůst výkonu díky automatickému nastavování uhlíkových kartáčů při změně směru otáčení. Špičkový příkon až 1500 W. Pravý a levý běh. Opěrná vidlice pro oba směry otáčení. Rychlovměnitelné závitorezné hlavy REMS eva pro kónické trubkové závitů ISO 7-1, EN 10226 (DIN 2999, BSPT) R pravé příp. pro závitů pro elektroinstalační trubky EN 60423 M. V pevném kufru z ocelového plechu.

Označení	Obj.č.	Kč
Set R 1/2 + 3/4 + 1	530013R220	26 400,00
Set M 20 + 25 + 32	530014R220	28 200,00

REMS Amigo E Set pro NPT-závitů lze dodat. Jiné napětí sítě na objednávku.

Příslušenství

Označení	Obj.č.	Kč
Rychlovměnitelné závitorezné hlavy, závitorezné čelisti, nástrčné hlavy pro závitníky viz. str. 30 – 31.		
REMS Amigo E pohonná jednotka	530003R220	14 970,00
Opěrná vidlice	533000R	4 770,00
REMS REG St 1/4 – 2", odhrotovač, viz. str. 99.	731700	4 350,00
Dvojité držák pro řezání závitů a řezání pilou, pro REMS Amigo E, Amigo, Amigo 2 a REMS Tiger	543100	7 650,00
Ráčna viz. str. 22.	522000	4 860,00
Závitorezné oleje viz. str. 49.		
REMS Nippelspanner 3/8 – 2" viz. str. 48.		
Kufr z ocelového plechu s vložkou	536000	3 180,00



Výkonný, dobře do ruky padnoucí elektrický nástroj k řezání závitů s jedinečnou opěrnou vidlicí. Lze jej používat kdekoli, bez svěráku. Ideální pro opravy, renovaci, stavby.

Trubkový závit $\frac{1}{8}$ – $1\frac{1}{4}$ ", 16 – 40 mm
Šroubový závit 6 – 30 mm, $\frac{1}{4}$ – 1"

Druhy závitů viz. str. 30, 31.

REMS Amigo – nejmenší, nejlhčí, nejsilnější a nejrychlejší do $1\frac{1}{4}$ ".

Výhoda systému

Jen jeden druh malých, kompaktních rychlovýměnitelných závitorezných hlav a jen jeden druh řezných čelistí pro všechny závitnice REMS. Proto jednoduché, nákladově výhodné skladování. Nemůže dojít k záměnám.

Opěrná vidlice

Stabilní, jednoduše použitelná vidlice pro zachycení točivého momentu v obou směrech. Bezpečně upínající díky šikmo postavenému upínacímu vřetenu, se samozesilujícím upínacím účinkem. Velmi jednoduše usazení závitnice na opěrnou vidlici a trubku.

Konstrukce

Kompaktní, robustní, vhodná pro používání na stavbách. Všude okamžitě použitelná, i bez svěráku. Úzký tvar pro těžko přístupná místa. Hmotnost pohonné jednotky jen 3,5 kg. Není příliš „těžká na hlavu“, lze s ní pracovat i jednou rukou. Perfektní, bezpečné usazení rychlovýměnitelných závitorezných hlav.

Pohon

Stabilní, kompaktní pohonná jednotka nevyžadující údržbu. Robustní výkonný univerzální motor s tažnou silou 1200 W s 30 % nárůstem výkonu díky automatickému nastavování uhlíkových kartáčů při volbě směru otáčení. Špičkový příkon až 1800 W. Velká rychlost řezání 35–27 min⁻¹. Bezpečnostní spínač.

Rychlovýměnitelné závitorezné hlavy

Osvědčená technika, vysoká kvalita materiálu a precizní zpracování závitorezné hlavy, závitorezné čelisti a krytu tvoří kompaktní celek a garantují super lehké nařezávání a snadné řezání závitů. Žádné zasekávání závitorezných čelistí. Dlouhé, precizní trubkové vedení pro perfektní vystředění trubky. Otvory pro odchod třísek se směrem ven rozšiřují, třísky tak mohou snadno odcházet a výsledný závit je čistý.

Závitorezné čelisti

Osvědčené, neznížitelné kvalitní závitorezné čelisti REMS s optimální geometrií bříty zaručují super lehké nařezávání, snadné řezání závitů a čistý závit. Závitorezné čelisti se vyrábějí z odolné, zvláště kalené speciální oceli, zaručující extrémně dlouhou životnost.

Závitorezné oleje

REMS Sanitol a REMS Spezial (strana 49). Vyvinuté speciálně pro řezání závitů. Vyznačují se velmi vysokými mazacími a chladicími účinky. Bezpodmínečně nutné pro dosažení čistého závitů a zajištění delší životnosti závitorezných čelistí, nástrojů a strojů.

Výroba vsuvek

Racionálně s REMS Nippelspanner $\frac{3}{8}$ – $1\frac{1}{4}$ " (2") (strana 48).



Kvalitní německý výrobek



Info

Rozsah dodávky

REMS Amigo Set. Elektrická závitnice s rychlovýměnitelnými závitoreznými hlavami. Pro trubkové závit $\frac{1}{8}$ – $1\frac{1}{4}$ ", 16 – 40 mm, šroubové závit 6 – 30 mm, $\frac{1}{4}$ – 1". Pro pravé i levé závit. Pohonná jednotka s převody nevyžadujícími údržbu, univerzální motor s vysokou tažnou silou 230 V, 50–60 Hz, 1200 W, bezpečnostní spínač, nárůst výkonu díky automatickému nastavování uhlíkových kartáčů při změně směru otáčení. Špičkový příkon až 1800 W. Pravý a levý běh, ochrana proti přetížení. Opěrná vidlice pro oba směry otáčení. Rychlovýměnitelné závitorezné hlavy REMS eva pro kónické trubkové závit ISO 7-1, EN 10226 (DIN 2999, BSPT) R pravé příp. pro závit pro elektroinstalační trubky EN 60423 M. V pevném kufru z ocelového plechu.

Označení	Obj.č.	Kč
Set R $\frac{1}{2}$ + $\frac{3}{4}$ + 1 + $1\frac{1}{4}$	530020R220	31 800,00
Set M 16 + 20 + 25 + 32 (M x 1,5)	530022R220	33 600,00
Set M 20 + 25 + 32 + 40 (M x 1,5)	530023R220	36 000,00

REMS Amigo Set pro NPT-závit lze dodat. Jiné napětí sítě na objednávku.

Příslušenství

Označení	Obj.č.	Kč
Rychlovýměnitelné závitorezné hlavy, závitorezné čelisti, nástrčné hlavy pro závitníky viz. str. 30 – 31.		
REMS Amigo pohonná jednotka	530000R220	17 970,00
Opěrná vidlice	533000R	4 770,00
REMS REG St $\frac{1}{4}$ – 2" , odhrotovač, viz. str. 99.	731700	4 350,00
Dvojité držák pro řezání závitů a řezání pilou, pro REMS Amigo E, Amigo, Amigo 2 a REMS Tiger	543100	7 650,00
Ráčna viz. str. 22.	522000	4 860,00
Závitorezné oleje viz. str. 49.		
REMS Nippelspanner $\frac{3}{8}$ – 2" viz. str. 48.		
Kufr z ocelového plechu s vložkou	536000	3 180,00



REMS Amigo 2

Elektrická závitnice s rychlovměnitelnými závitoreznými hlavami

Výkonný, dobře do ruky padnoucí elektrický nástroj k řezání závitů s jedinečnou opěrnou vidlicí. Lze jej používat kdekoli, bez svěráku. Ideální pro opravy, renovaci, stavby.

Trubkový závit	1/8 – 2", 16 – 50 mm
Šroubový závit	6 – 30 mm, 1/4 – 1"

Druhy závitů viz. str. 30, 31.

REMS Amigo 2 – do 2" silný jako medvěd.

Výhoda systému

Jen jeden druh malých, kompaktních rychlovměnitelných závitorezných hlav a jen jeden druh řezných čelistí pro všechny závitnice REMS. Proto jednoduché, nákladově výhodné skladování. Nemůže dojít k záměnám.

Opěrná vidlice

Stabilní, jednoduše použitelná vidlice pro podepření točivého momentu v obou směrech. Bezpečně upínající díky šikmo postavenému upínacímu vřetenu, se samozesilujícím upínacím účinkem. Velmi jednoduché usazení závitnice na opěrnou vidlici a trubku.

Konstrukce

Kompaktní, robustní, vhodná pro používání na stavbách. Všude okamžitě použitelná, i bez svěráku. Úzký tvar pro těžko přístupná místa. Hmotnost pohonné jednotky jen 6,5 kg. Perfektní, bezpečné usazení rychlovměnitelných závitorezných hlav.

Pohon

Stabilní pohonná jednotka nevyžadující údržbu. Robustní výkonný univerzální motor s tažnou silou 1700 W s 30% nárůstem výkonu díky automatickému nastavování uhlíkových kartáčů při změně směru otáčení. Vysoká řezací rychlost 30–18 min⁻¹. Bezpečnostní spínač.

Rychlovměnitelné závitorezné hlavy

Osvědčená technika, vysoká kvalita materiálu a precizní zpracování závitorezné hlavy, závitorezné čelisti a krytu tvoří kompaktní celek a garantují super lehké nařezávání a snadné řezání závitů. Žádné zasekávání závitorezných čelistí. Dlouhé, precizní trubkové vedení pro perfektní vystředění trubky. Otvory pro odchod třísek se směrem ven rozšiřují, třísky tak mohou snadno odcházet a výsledný závit je čistý.

Závitorezné čelisti

Osvědčené, nezníčitelné kvalitní závitorezné čelisti REMS s optimální geometrií bříty zaručují super lehké nařezávání, snadné řezání závitů a čistý závit. Závitorezné čelisti se vyrábějí z odolné, zvláště kalené speciální oceli, zaručující extrémně dlouhou životnost.

Závitorezné oleje

REMS Sanitol a REMS Spezial (strana 49). Vyvinuté speciálně pro řezání závitů. Vyznačují se velmi vysokými mazacími a chladicími účinky. Bezpodmínečně nutné pro dosažení čistého závitů a zajištění delší životnosti závitorezných čelistí, nástrojů a strojů.

Výroba vsuvek

Racionálně s REMS Nippelspanner 3/8 – 1" (2") (strana 48).



Kvalitní německý výrobek



Info



Rozsah dodávky

REMS Amigo 2 Set. Elektrická závitnice s rychlovměnitelnými závitoreznými hlavami. Pro trubkové závitů 1/8 – 2", 16 – 50 mm, šroubové závitů 6 – 30 mm, 1/4 – 1". Pro pravé i levé závitů. Stabilní pohonná jednotka s převody nevyžadujícími údržbu, univerzální motor s vysokou tažnou silou 230 V, 50–60 Hz, 1700 W, bezpečnostní spínač, nárůst výkonu díky automatickému nastavování uhlíkových kartáčů při změně směru otáčení, pravý a levý běh. Opěrná vidlice pro oba směry otáčení. Rychlovměnitelné závitorezné hlavy REMS eva pro kónické trubkové závitů ISO 7-1, EN 10226 (DIN 2999, BSPT) R pravé příp. pro závitů pro elektroinstalační trubky EN 60423 M. V pevném kufru z ocelového plechu.

Označení	Obj.č.	Kč
Set R 1/2 + 3/4 + 1 + 1 1/2 + 2	540020R220	50 400,00
Set M 20 + 25 + 32 + 40 + 50 (M x 1,5)	540022R220	54 600,00

REMS Amigo 2 Set pro NPT-závitů lze dodat.
Jiná napětí sítě na vyžádání.

Příslušenství

Označení	Obj.č.	Kč
Rychlovměnitelné závitorezné hlavy, závitorezné čelisti, nástrčné hlavy pro závitníky viz. str. 30 – 31.		
REMS Amigo 2 pohonná jednotka	540000R220	31 800,00
Opěrná vidlice Amigo 2	543000	6 570,00
REMS REG St 1/4 – 2", odhrotovač, viz. str. 99.	731700	4 350,00
Dvojitý držák pro řezání závitů a řezání pilou, pro REMS Amigo E, Amigo, Amigo 2 a REMS Tiger	543100	7 650,00
Ráčna viz. str. 22.	522000	4 860,00
Závitorezné oleje viz. str. 49.		
REMS Nippelspanner 3/8 – 2" viz. str. 48.		
Kufr z ocelového plechu s vložkou	546000	3 720,00



REMS Amigo 2 Compact

Elektrická závitnice s rychlovýměnitelnými závitoreznými hlavami

Výkonný, dobře do ruky padnoucí elektrický nástroj k řezání závitů s jedinečnou opěrnou vidlicí. Lze jej používat kdekoli, bez svěráku. Ideální pro opravy, renovaci, stavby.

Trubkový závit 1/8 – 2", 16 – 50 mm
Šroubový závit 6 – 30 mm, 1/4 – 1"

Druhy závitů viz. str. 30, 31.

REMS Amigo 2 Compact – nejmenší a nelehčí do 2".

Výhoda systému

Jen jeden druh malých, kompaktních rychlovýměnitelných závitorezných hlav a jen jeden druh řezných čelistí pro všechny závitnice REMS. Proto jednoduché, nákladové výhodné skladování. Nemůže dojít k záměnám.

Opěrná vidlice

Stabilní, jednoduše použitelná vidlice pro podepření točivého momentu v obou směrech. Bezpečně upínající díky šikmo postavenému upínacímu vřetenu, se samozesilujícím upínacím účinkem. Velmi jednoduché usazení závitnice na opěrnou vidlici a trubku.

Konstrukce

Kompaktní, robustní, vhodná pro používání na stavbách. Všude okamžitě použitelná, i bez svěráku. Úzký tvar pro těžko přístupná místa. Hmotnost pohonné jednotky jen 4,9 kg. Perfektní, bezpečné usazení rychlovýměnitelných závitorezných hlav.

Pohon

Stabilní pohonná jednotka nevyžadující údržbu. Robustní výkonný univerzální motor s tažnou silou 1200 W s 30 % nárůstem výkonu díky automatickému nastavování uhlíkových kartáčů při změně směru otáčení. Maximální příkon až 1800 W. Vysoká řezací rychlost 30 – 18 min⁻¹. Bezpečnostní spínač.

Rychlovýměnitelné závitorezné hlavy

Osvědčená technika, vysoká kvalita materiálu a precizní zpracování závitorezné hlavy, závitorezné čelisti a krytu tvoří kompaktní celek a garantují super lehké nařezávání a snadné řezání závitů. Žádné zasekávání závitorezných čelistí. Dlouhé, precizní trubkové vedení pro perfektní vystředění trubky. Otvory pro odchod třísek se směrem ven rozšiřují, třísky tak mohou snadno odcházet a výsledný závit je čistý.

Závitorezné čelisti

Osvědčené, nezníčitelné kvalitní závitorezné čelisti REMS s optimální geometrií břitu zaručují super lehké nařezávání, snadné řezání závitů a čistý závit. Závitorezné čelisti se vyrábějí z odolné, zvlášť kalené speciální oceli, zaručující extrémně dlouhou životnost.

Závitorezné oleje

REMS Sanitol a REMS Spezial (strana 49). Vyvinuté speciálně pro řezání závitů. Vyznačují se velmi vysokými mazacími a chladicími účinky. Bezpodmínečně nutné pro dosažení čistého závitů a zajištění delší životnosti závitorezných čelistí, nástrojů a strojů.

Výroba vsuvek

Racionálně s REMS Nippelspanner 3/8 – 1" (2") (strana 48).



Kvalitní německý výrobek



Info



Rozsah dodávky

REMS Amigo 2 Compact Set. Elektrická závitnice s rychlovýměnitelnými závitoreznými hlavami. Pro trubkové závitů 1/8 – 2", 16 – 50 mm, šroubové závitů 6 – 30 mm, 1/4 – 1". Pro pravé i levé závitů. Stabilní pohonná jednotka s převody nevyžadujícími údržbu, univerzální motor s vysokou tažnou silou 230 V, 50 – 60 Hz, 1200 W, bezpečnostní spínač, nárůst výkonu díky automatickému nastavování uhlíkových kartáčů při změně směru otáčení. Maximální příkon 1800 W. Pravý a levý běh. Ochrana před přetížením. Opěrná vidlice pro oba směry otáčení. Rychlovýměnitelné závitorezné hlavy REMS eva pro kónické trubkové závitů ISO 7-1, EN 10226 (DIN 2999, BSPT) R pravé příp. pro závitů pro elektroinstalační trubky EN 60423 M. V pevném kufru z ocelového plechu.

Označení	Obj.č.	Kč
Set R 1/2 + 3/4 + 1 + 1 1/4	540023R220	46 200,00
Set R 1/2 + 3/4 + 1 + 1 1/4 + 2	540024R220	50 400,00
Set M 20 + 25 + 32 + 40 + 50 (M x 1,5)	540025R220	54 600,00

REMS Amigo 2 Compact Set pro NPT-závitů lze dodat.

Jiná napětí sítě na vyžádání.



Příslušenství

Označení	Obj.č.	Kč
Rychlovýměnitelné závitorezné hlavy, závitorezné čelisti, nástřčné hlavy pro závitníky viz. str. 30 – 31.		
REMS Amigo 2 Compact pohonná jednotka	540001R220	31 800,00
Opěrná vidlice Amigo 2 Compact	543010	6 570,00
REMS REG St 1/4 – 2", odhrotač, viz. str. 99.	731700	4 350,00
Ráčna viz. str. 22.	522000	4 860,00
Závitorezné oleje viz. str. 49.		
REMS Nippelspanner 3/8 – 2" viz. str. 48.		
Kufr z ocelového plechu s vložkou	546000	3 720,00



Výkonný, mobilní, snadno ovladatelný elektrický nástroj pro řezání závitů s jedinečnou opěrnou vidlicí. Lze jej používat kdekoli, bez svěráku. Ideální pro opravy, renovaci, stavby. Li-Ion 22V technologie. Pro akumulátorový a síťový provoz.

Trubkový závit	1/8 – 1", 16 – 32 mm
Šroubový závit	6 – 30 mm, 1/4 – 1"

Druhy závitů viz. str. 30, 31.

REMS Amigo 22V – mobilní, lehká, snadno ovladatelná. Akumulátor Li-Ion 21,6 V, 9,0 Ah, pro ca. 52 závitů 3/4" na jedno nabití akumulátoru*.

Výhoda systému

Jen jeden druh malých, kompaktních rychlovyměnitelných závitorezných hlav a jen jeden druh rezných čelistí pro všechny závitnice REMS. Proto jednoduché, nákladově výhodné skladování. Nemůže dojít k záměněm.

Opěrná vidlice

Stabilní, jednoduše použitelná vidlice pro podepření točivého momentu v obou směrech. Bezpečně upínající díky šikmo postavenému upínacímu vřetenu, se samozesilujícím upínacím účinkem. Velmi jednoduché usazení závitnice na opěrnou vidlici a trubku.

Konstrukce

Kompaktní, robustní, vhodná pro používání na stavbách. Všude okamžitě použitelná, i bez svěráku. Úzký tvar pro těžko přístupná místa. Mobilní, lehká, snadno ovladatelná. Pohonná jednotka s akumulátorem pouze 5,6 kg. Praktická uzavřená rukojeť měkkým úchopem (Softgrip). Perfektní, bezpečné usazení rychlovyměnitelných závitorezných hlav. Kontrola stavu stroje s ochranou proti přetížení pohonné jednotky proti příliš vysokým proudům, s ochranou proti přehřátí prostřednictvím sledování teploty motoru (NTC), s kontrolou stavu nabití se zobrazením stavu nabití prostřednictvím dvoubarevné zelené/červené LED.

Pohon

Stabilní pohonná jednotka nevyžadující údržbu. Výkonný akumulátorový motor 21,6 V, s velkou rezervou výkonu, výkon 500 W. Vysoká rychlost řezání 27–20 min⁻¹. Bezpečnostní spínač.

Akumulátorový nebo síťový provoz

Li-Ion 22V technologie. Vysoce zatížitelné akumulátory Li-Ion 21,6 V s kapacitou 9,0 Ah, pro dlouhou dobu chodu. Lehká a výkonná, pro 52 závitů 3/4" na jedno nabití akumulátoru*. Odstupňovaný ukazatel stavu nabití s barevnými LED. Rozsah pracovní teploty – 10 do + 60 °C. Žádný paměťový efekt pro maximální výkon akumulátoru. Rychlonabíječka 100–240 V, 90 W. Rychlonabíječka 100–240 V, 300 W, pro kratší doby nabíjení, jako příslušenství. Zdroj napětí 220–240 V/21,6 V, 40 A na výstupu, pro síťový provoz namísto akumulátoru Li-Ion 21,6 V, jako příslušenství.

Rychlovyměnitelné závitorezné hlavy

Osvědčená technika, vysoká kvalita materiálu a precizní zpracování závitorezné hlavy, závitorezné čelisti a krytu tvoří kompaktní celek a garantují super lehké nařezávání a snadné řezání závitů. Žádné zasekávání závitorezných čelistí. Dlouhé, precizní trubkové vedení pro perfektní vystředění trubky. Otvory pro odchod třísek se směrem ven rozšiřují, třísky tak mohou snadno odcházet a výsledný závit je čistý.

Závitorezné čelisti

Osvědčené, nezníčitelné kvalitní závitorezné čelisti REMS s optimální geometrií břitů zaručují super lehké nařezávání, snadné řezání závitů a čistý závit. Závitorezné čelisti se vyrábějí z odolné, zvláště kalené speciální oceli, zaručující extrémně dlouhou životnost.

Závitorezné oleje

REMS Sanitol a REMS Spezial (strana 49). Vyvinuté speciálně pro řezání závitů. Vyznačují se velmi vysokými mazacími a chladicími účinky. Bezpodmínečně nutné pro dosažení čistého závitů a zajištění delší životnosti závitorezných čelistí, nástrojů a strojů.

Výroba vsuvek

Racionálně s REMS Nippelspanner 3/8 – 1" (2") (strana 48).



Kvalitní německý výrobek



Info



Rozsah dodávky

REMS Amigo 22 V Set. Akumulátorová závitnice s rychlovýměnnými řezacími hlavami. Pro trubkové závity 1/8 – 1", 16 – 32 mm, šroubové závity 6 – 30 mm, 1/4 – 1". Pro pravé i levé závity. Pohonná jednotka s bezúdržbovou převodovkou, výkonným akumulátorovým motorem 21,6 V, 500 W, bezpečnostním krokovacím spínačem. Pravý a levý chod, kontrola stavu stroje s ochranou proti přetížení, sledování teploty, kontrola stavu nabití. Akumulátor Li-Ion 21,6 V, 9,0 Ah, rychlonabíječka 100 – 240 V, 50 – 60 Hz, 90 W. Opěrná vidlice pro oba směry otáčení. Rychlovýměnitelné závitorezné hlavy REMS eva pro kónické trubkové závity ISO 7-1, EN 10226 (DIN 2999, BSPT) R pravé příp. pro závity pro elektroinstalační trubky EN 60423 M. V pevném kufru z ocelového plechu.

Označení	Obj.č.	Kč
Set R 1/2 + 3/4 + 1	530015R220	55 500,00
Set M 20 + 25 + 32	530016R220	57 600,00

REMS Amigo 22 V Set pro NPT-závity lze dodat.

Jiná napětí sítě na vyžádání.



Příslušenství

Označení	Obj.č.	Kč
Rychlovýměnitelné závitorezné hlavy, závitorezné čelisti, nástrčné hlavy pro závitníky viz. str. 30 – 31.		
REMS Amigo 22 V pohonná jednotka, bez akumulátoru	530004R22	33 600,00
Opěrná vidlice Amigo 2 Compact	543010	6 570,00
Akumulátor Li-Ion 21,6 V, 9,0 Ah	571583R22	11 970,00
Rychlonabíječka 100 – 240 V, 50 – 60 Hz, 90 W	571585R220	5 070,00
Rychlonabíječka 100 – 240 V, 50 – 60 Hz, 290 W	571587R220	11 970,00
Sít'ový zdroj 220 – 240 V/21,6 V, 50 – 60 Hz, 40 A, pro sít'ový provoz namísto akumulátoru Li-Ion 21,6 V	571578R220	14 970,00
REMS REG St 1/4 – 2", odhrotovač, viz. str. 99.	731700	4 350,00
Ráčna viz. str. 22.	522000	4 860,00
Závitorezné oleje viz. str. 49.		
REMS Nippelspanner 3/8 – 2" viz. str. 48.		
Kufr z ocelového plechu s vložkou	546000	3 720,00
REMS Lumen 2800 22 V, akumulátorový LED stavební reflektor, viz. str. 111.		



REMS rychlovyměnitelné závitořezné hlavy

Osvědčená technika, vysoká kvalita materiálu a precizní zpracování závitořezné hlavy, závitořezné čelisti a krytu tvoří kompaktní celek a garantují super lehké nařezávání a snadné řezání závitu. Žádné zasekávání závitořezných čelistí. Dlouhé, precizní trubkové vedení pro perfektní vystředění trubky. Otvory pro odchod třísek se směrem ven rozšiřují, třísky tak mohou snadno odcházet a výsledný závit je čistý.

Druh závitu	Velikost	Obj.č.	Kč
Trubkový závit R kónický pravý ISO 7-1, EN 10226 (DIN 2999, BSPT)	R 1/8	521000	5 850,00
	R 1/4	521010	5 100,00
	R 3/8	521020	3 450,00
	R 1/2	521030	3 600,00
	R 3/4	521040	3 750,00
	R 1	521050	3 900,00
	R 1 1/4	521060	4 050,00
	R 1 1/2	521070	4 800,00
	R 2	521080	5 100,00
Trubkový závit R kónický levý ISO 7-1, EN 10226 (DIN 2999, BSPT)	R 1/8 LH	521100	7 020,00
	R 1/4 LH	521110	6 120,00
	R 3/8 LH	521120	4 140,00
	R 1/2 LH	521130	4 320,00
	R 3/4 LH	521140	4 500,00
	R 1 LH	521150	4 680,00
	R 1 1/4 LH	521160	4 860,00
	R 1 1/2 LH	521170	5 760,00
	R 2 LH	521180	6 120,00
Trubkový závit NPT kónický pravý Taper Pipe Thread ASME B1.20.1	NPT 1/8	521200	5 850,00
	NPT 1/4	521210	5 100,00
	NPT 3/8	521220	3 450,00
	NPT 1/2	521230	3 600,00
	NPT 3/4	521240	3 750,00
	NPT 1	521250	3 900,00
	NPT 1 1/4	521260	4 050,00
	NPT 1 1/2	521270	4 800,00
	NPT 2	521280	5 100,00
Závit M elektroinstalačních trubek EN 60423	M 16 x 1,5	521300	4 500,00
	M 20 x 1,5	521310	4 500,00
	M 25 x 1,5	521320	4 680,00
	M 32 x 1,5	521330	4 860,00
	M 40 x 1,5	521340	5 760,00
	M 50 x 1,5	521350	6 120,00



Trubkový závit pravý



Trubkový závit levý

Kvalitní německý výrobek

REMS závitořezné čelisti

REMS závitořezné čelisti

Osvědčené, nezníčitelné kvalitní závitořezné čelisti REMS s optimální geometrií břitu zaručují super lehké nařezávání, snadné řezání závitu a čistý závit. Z odolné, zvláště kalené speciální oceli, zaručující extrémně dlouhou životnost.

Druh závitu	Velikost	Obj.č.	Kč
Trubkový závit R kónický pravý ISO 7-1, EN 10226 (DIN 2999, BSPT)	R 1/8	521002RWS	2 670,00
	R 1/4	521012RWS	2 520,00
	R 3/8	521022RWS	2 520,00
	R 1/2	521032RWS	2 520,00
	R 3/4	521042RWS	2 760,00
	R 1	521052RWS	2 760,00
	R 1 1/4	521062RWS	2 760,00
	R 1 1/2	521072RWS	2 760,00
	R 2	521082RWS	2 760,00
Trubkový závit R kónický levý ISO 7-1, EN 10226 (DIN 2999, BSPT)	R 1/8 LH	521102RWS	3 210,00
	R 1/4 LH	521112RWS	3 030,00
	R 3/8 LH	521122RWS	3 030,00
	R 1/2 LH	521132RWS	3 030,00
	R 3/4 LH	521142RWS	3 330,00
	R 1 LH	521152RWS	3 330,00
	R 1 1/4 LH	521162RWS	3 330,00
	R 1 1/2 LH	521172RWS	3 330,00
	R 2 LH	521182RWS	3 300,00
Trubkový závit NPT kónický pravý Taper Pipe Thread ASME B1.20.1	NPT 1/8	521202RWS	2 670,00
	NPT 1/4	521212RWS	2 520,00
	NPT 3/8	521222RWS	2 520,00
	NPT 1/2	521232RWS	2 520,00
	NPT 3/4	521242RWS	2 760,00
	NPT 1	521252RWS	2 760,00
	NPT 1 1/4	521262RWS	2 760,00
	NPT 1 1/2	521272RWS	2 760,00
	NPT 2	521282RWS	2 760,00
Závit M elektroinstalačních trubek EN 60423	M 16 x 1,5	521302RWS	3 330,00
	M 20 x 1,5	521312RWS	3 330,00
	M 25 x 1,5	521322RWS	3 330,00
	M 32 x 1,5	521332RWS	3 330,00
	M 40 x 1,5	521342RWS	3 330,00
	M 50 x 1,5	521352RWS	3 320,00



Kvalitní německý výrobek

Příslušenství pro závitnice REMS



Nástrčné hlavy pro závitníky

Nástrčné hlavy pro připojení normovaných, kulatých závitníků pro všechny druhy závitů, které jsou běžně k dostání v obchodní síti. Závitníky se v nástrčné hlavě připojují závrtným šroubem.

Označení	Velikost	Obj.č.	Kč
Nástrčná hlava pro závitníky	Ø 65 mm	731200	4 410,00
Nástrčná hlava pro závitníky	G 1 1/4	731250	4 590,00
Nástrčná hlava pro závitníky	Ø 105 mm	541401	5 670,00

Mezikroužky

Mezikroužky pro různé vnější průměry závitníků.

Označení	Velikost	dí mm	Obj.č.	Kč
Mezikroužek k nástrč.hlavě 731200	M 6-9	20/25	731205	2 460,00
	M 10-11	30	731210	2 460,00
	M 12-14 (Pg 7-9)	38	731220	2 460,00
	M 16-20 (Pg 11-13,5)	45	731230	2 460,00
	M 22-24 (Pg 16)	55	731240	2 460,00
bez mezikroužku	M 27-30 (Pg 21-29)	65	521080	5 100,00
Mezikroužek k nástrč.hlavě 541401	Ø 65/105 (Pg 21-29)	65	541404	2 790,00
	Ø 75/105	75	541406	2 790,00
	Ø 90/105 (Pg 36)	90	541410	2 790,00
bez mezikroužku	Pg 42-48	105	521140	4 500,00

Vodící kroužky

Vodící kroužky pro snadné centrické nařezávání.

Označení	Velikost	Obj.č.	Kč
Vodící kroužky k nástrč. hlavě 731200	Ø 6	731301	780,00
	Ø 8	731302	780,00
	Ø 10	731303	780,00
	Ø 12	731304	780,00
	Ø 14	731305	780,00
	Ø 16	731306	780,00
	Ø 18	731307	780,00
	Ø 20	731308	780,00
	Ø 22	731309	780,00
	Ø 24	731310	780,00
	Ø 27	731311	780,00
	Ø 30	731312	780,00
	Ø 12,8 (Pg 7)	731320	780,00
	Ø 15,5 (Pg 9)	731321	780,00
	Ø 18,9 (Pg 11)	731322	780,00
	Ø 20,7 (Pg 13,5)	731323	780,00
	Ø 22,8 (Pg 16)	731324	780,00
	Ø 28,6 (Pg 21)	731325	780,00
	Ø 37,3 (Pg 29)	731326	780,00
Vodící kroužky k nástrč. hlavě 541401	Ø 28,6 (Pg 21)	541413	900,00
	Ø 37,3 (Pg 29)	541414	900,00
	Ø 47,3 (Pg 36)	541415	900,00
	Ø 54,3 (Pg 42)	541416	900,00

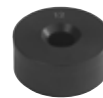

Kvalitní německý výrobek

Osvědčený vysokovýkonný závitořezný stroj pro řezání závitů, odřezávání trubek, odhroťování, zhotovování vsuvek, výrobě obvodových drážek válcováním. Pro instalaci, dílny pracující s kovem, průmysl. Na staveništi i do dílen.

Trubkové závit	(1/16) 1/8 – 2", 16 – 63 mm
Šroubové závit	(6) 10 – 60 mm, 1/4 – 2"

Druhy závitů viz. str. 40.

Výroba drážek pomocí REMS zařízení na výrobu obvodových drážek válcováním	DN 25 – 200 1 – 8"
---	-----------------------

REMS Tornado – třída sama pro sebe.

Automatické upínací sklíčidlo. Univerzální automatická závitořezná hlava. Automatické chlazení a mazání.

Princip práce

Otáčející se materiál – stojící nástroje.

Konstrukce

Robustní, pro staveništi vhodná konstrukce. Výhodné rozměry, výhodná hmotnost, např. REMS Tornado 2000 váží jako komplet pouze 50 kg. Velký pracovní prostor a prostorná nádoba na třísky. Výškově nastavitelná podpěra materiálu.

2 provedení:

- Přenosné provedení na 3 trubkových nohách, s odnímatelnou velkou vanou na olej a nádobou na třísky.
- Provedení T s integrovanou, ještě větší vanou na olej a nádobou na třísky. Na pracovní stůl. Podstavec, pojízdný a sklopný podstavec nebo pojízdný podstavec s podpěrrou materiálu, jako příslušenství, jednoduchá přeprava, optimální pracovní výška a stabilní postavení.

Pohon

Výjimečně silný a rychlý, např. závit R 2" vyrobí za pouhých 15 s. Převodové ústrojí, běžící v uzavřené olejové lázni, nevyžaduje žádnou údržbu.

3 výkonné motory na výběr:

- Univerzální motor s vysokým tahem, 1700 W, ochrana před přetížením, otáčky vřetena 53 min⁻¹.
- Přepólovatelný kondenzátorový motor, 2100 W, ochrana před přetížením, 2 otáčky vřetena 52 a 26 min⁻¹, i při plném zatížení. **Velmi tichý chod.**
- Přepólovatelný třífázový motor, 2000 W, ochrana před přetížením, 2 otáčky vřetena 52 a 26 min⁻¹, i při plném zatížení. **Velmi tichý chod.**

Pro práci vhodný bezpečnostní spínač s nouzovým vypínačem, 2 stupňový, během práce jej lze proto zatížit celou vahou těla.

Automatické upínací sklíčidlo

2 automatická rychloupínací sklíčidla se samovystředovacími upínacími čelistmi, rychlé upínání a odnímání materiálu. Samozesilující, proto s maximální upínací silou. Trubka se neprotáčí. K upnutí trubek $\lt; \varnothing 1/8 \text{''}$ a svorníků $\lt; \varnothing 10 \text{ mm}$ je možno dodat upínací pouzdra.

Automatické chlazení a mazání

Robustní, osvědčená pumpa na olej s vysokým čerpacím výkonem. Optimalizovaný, multilaterální přívod oleje závitořeznou hlavou přímo do řezu zaručuje čistý závit a delší životnost závitořezných čelistí, převodů a motoru.

Univerzální automatická závitořezná hlava

Pouze **jedna** univerzální automatická závitořezná hlava pro všechny druhy závitů, také pro dlouhé závit, otevírá se automaticky, s automatikou délky závitů pro kónické závit. Rychlé, jednoduché nastavování velikosti závitů. Přehledná stupnice velikostí závitů. Jednoduchá a rychlá výměna závitořezných čelistí pomocí zaskakovacího mechanismu v držáku závitořezných čelistí.

Závitořezné čelisti

Osvědčené, neznížitelné kvalitní závitořezné čelisti REMS s optimální geometrií bříty zaručují super lehké nařezávání, snadné řezání závitů a čistý závit. Závitořezné čelisti se vyrábějí z odolné, zvláště kalené speciální oceli, zaručující extrémně dlouhou životnost.

Odřezávač trubek

Samovystředovací. Stabilní rameno z kované oceli. Ergonomický, široký úchyt pro silný přísuv vřetena. Zvláště kalené řezné kolečko z osvědčené, velmi odolné REMS oceli určené pro závitořezné nože zaručuje dlouhou životnost.

Zařízení na vnitřní odhroťování trubek

Stabilní, snadno obsluhovatelé odhroťovací zařízení s měnitelnou polohou odhroťování. Speciálně kalené a speciálně vytvořené odhroťovací ostří zaručuje snadné odhroťování a extrémně dlouhou životnost. 2-řezné pro optimální odchod třísek, především u malých velikostí trubek.



Kvalitní německý výrobek



Info



3 výkonné motory na výběr.



Závitořezné oleje

REMS Sanitol a REMS Spezial (strana 49). Vyvinuté speciálně pro řezání závitů. Vyznačují se velmi vysokými mazacími a chladicími účinky. Bezpodmínečně nutné pro dosažení čistého závitu a zajištění delší životnosti závitořezných čelistí, nástrojů a strojů.

Výroba vsuvek

Racionálně s automatickým vnitřním upínáním s REMS Nippelfix 1/2–2" (4") s manuálním vnitřním upínáním s REMS Nippelspanner 3/8–2" (strana 48).

REMS výroba obvodových drážek

Robustní, kompaktní zařízení na výrobu obvodových drážek s olejovým hydraulickým posunem k drážkování trubek pro spojovací systémy trubek DN 25–300, 1–12" (strana 50). Výroba obvodových drážek s REMS Tornado do DN 200, 8".



Provedení T

Podstavec pojízdný, s podpěrou materiálu (příslušenství)



Provedení T

Podstavec pojízdný a sklopný (příslušenství)

Rozsah dodávky

REMS Tornado. Závitořezný stroj pro trubkové závity (1/16) 1/8–2", 16–63 mm, šroubové závity (6) 10–60 mm, 1/4–2". Pohonná jednotka s převody nevyžadující údržbu, nožní bezpečnostní spínač s nouzovým vypínačem, 2 automatická sklíčidla, automatické mazání a chlazení. Se sadou nářadí, které tvoří univerzální automatická závitořezná hlava pro všechny závity, také dlouhé závity, automaticky se otevírající, s automatikou délky závitu pro kónické závity, závitořezné čelisti pro trubkové závity kónické ISO 7-1, EN 10226 (DIN 2999, BSPT) R 1/2–3/4" a R 1–2" pravé, odřezávač trubek, zařízení na vnitřní odhrotování trubek, přítlačná páka. Výškově nastavitelná podpěra pro odkládání materiálu. Možnost výběru ze 3 motorů. Přenosné provedení na 3 trubkových nohách, s odnímatelnou velkou vanou na olej a nádobou na třísky. Provedení T s ještě větší integrovanou olejovou vanou a vaničkou na třísky. Pro pracovní stůl, podstavec, pojízdný a sklopný podstavec nebo pojízdný podstavec s podpěrou materiálu. V kartonu.

Označení	Provedení	Obj.č.	Kč
2000	Univerzální motor 230 V, 50–60 Hz, 1700 W, 53 min ⁻¹ . Přenosný, 3 trubkové nohy.	340200R220	134 700,00
2010	Přepólovatelný kondenzátorový motor 230 V, 50 Hz, 2100 W, 52/26 min ⁻¹ , také při plném zatížení. Velmi tichý chod. Přenosný, 3 trubkové nohy.	340201R220	138 600,00
2020	Přepólovatelný třífázový motor 400 V, 50 Hz, 2000 W, 52/26 min ⁻¹ , také při plném zatížení. Velmi tichý chod. Přenosný, 3 trubkové nohy.	340202R380	145 200,00
2000 T	Univerzální motor 230 V, 50–60 Hz, 1700 W, 53 min ⁻¹ . Na pracovní stůl, podstavec nebo pojízdný podvozek.	340206R220	163 200,00
2010 T	Přepólovatelný kondenzátorový motor 230 V, 50 Hz, 2100 W, 52/26 min ⁻¹ , také při plném zatížení. Velmi tichý chod. Na pracovní stůl, podstavec nebo pojízdný podvozek.	340207R220	167 100,00
2020 T	Přepólovatelný třífázový motor 400 V, 50 Hz, 2000 W, 52/26 min ⁻¹ , také při plném zatížení. Velmi tichý chod. Na pracovní stůl, podstavec nebo pojízdný podstavec.	340208R380	173 700,00

Jiná napětí sítě na vyzádaní.

Příslušenství

Označení	Obj.č.	Kč
Podstavec	344105R	8 400,00
Podstavec pojízdný, s podpěrou materiálu	344100R	14 250,00
Podstavec pojízdný a sklopný	344150R	20 400,00
Závitořezné čelisti viz. str. 40.		
Univerzální automatická závitořezná hlava 1/16–2" jako rychlovýměnitelná závitořezná hlava místo výměny závitořezných čelistí	341000RR	22 500,00
REMS řezné kolečko St 1/8–4", s 8	341614R	447,00
Závitořezné oleje viz. str. 49.		
Držák na vsuvky viz. str. 48.		
Podpěry materiálu REMS Herkules, viz. str. 107.		
REMS zařízení na výrobu obvodových drážek válcováním, viz. str. 50.	347000R	64 800,00



Robustní, kompaktní vysoce výkonný stroj na řezání závitů, odřezávání trubek, odhrotování, výrobu vsuvek, výrobu obvodových drážek válcováním. Pro instalaci, dílny pracující s kovem, průmysl. Na stavenišť i do dílny.

Trubkové závit (1/16) 1/8–2", 16–63 mm
Šroubové závit (6) 8–60 mm, 1/4–2"

Druhy závitů viz. str. 40.

Výroba drážek pomocí REMS zařízení na výrobu obvodových drážek válcováním DN 25–300 1–12"

REMS Magnum – kompaktní stroj do 2".

Princip práce

Otáčející se materiál – stojící nástroje.

Konstrukce

Robustní, kompaktní, konstrukce vhodná pro používání na stavbách. Výhodné rozměry, výhodná hmotnost, např. REMS Magnum 2000 L-T váží jen 62 kg. Velký pracovní prostor a prostorná nádoba na třísky. Plocha na odkládání nářadí.

2 provedení:

- Lehké provedení L-T s odnímatelnou, velkou vanou na olej a nádobou na třísky.
- Provedení T s integrovanou, ještě větší vanou na olej a nádobou na třísky. Na pracovní stůl. Podstavec, pojízdný a sklopný podstavec nebo pojízdný podstavec s podpěrou materiálu, jako příslušenství, jednoduchá přeprava, optimální pracovní výška a stabilní postavení.

Na pracovní stůl, podstavec nebo pojízdný podvozek s plochou na odkládání materiálu, jako příslušenství, pro jednoduchý transport, optimální pracovní výška a stabilní postoj.

Pohon

Výjimečně silný a rychlý, např. závit R 2" vyrobí za pouhých 15 s. Převodové ústrojí, běžící v uzavřené olejové lázni, nevyžaduje žádnou údržbu.

3 výkonné motory na výběr:

- Univerzální motor s vysokým tahem, 1700 W, ochrana před přetížením, otáčky vřetena 53 min⁻¹.
- Přepólovatelný kondenzátorový motor, 2100 W, ochrana před přetížením, 2 otáčky vřetena 52 a 26 min⁻¹, i při plném zatížení. **Velmi tichý chod.**
- Přepólovatelný třífázový motor, 2000 W, ochrana před přetížením, 2 otáčky vřetena 52 a 26 min⁻¹, i při plném zatížení. **Velmi tichý chod.**

Pro práci vhodný bezpečnostní spínač s nouzovým vypínačem, 2 stupňový, během práce jej lze proto zatížit celou vahou těla.

Upínací sklíčidlo

Osvědčené rychloupínací sklíčidlo, samozesilující, proto se trubka neprotáčí. Velký odstup mezi upínacím sklíčidlem a ustředovacím sklíčidlem zaručuje bezpečné uchycení dlouhých trubek. Zadní ustředovací sklíčidlo pro nastavování materiálu. K upnutí trubek < Ø 1/8" a svorníků < Ø 8 mm je možno dodat upínací pouzdra.

Automatické chlazení a mazání

Robustní, osvědčená pumpa na olej s vysokým čerpacím výkonem. Optimalizovaný, multilaterální přívod oleje závitořeznou hlavou přímo do řezu zaručuje čistý závit a delší životnost závitořezných čelistí, převodů a motoru.

Univerzální automatická závitořezná hlava

Pouze **jedna** univerzální automatická závitořezná hlava pro všechny druhy závitů, také pro dlouhé závitě, otevírá se automaticky, s automatikou délky závitu pro kónické závitě. Rychlé, jednoduché nastavování velikosti závitu. Přehledná stupnice velikosti závitů. Jednoduchá a rychlá výměna závitořezných čelistí pomocí zaskakovacího mechanismu v drážku závitořezných čelistí.

Závitořezné čelisti

Osvědčené, nezníčitelné kvalitní závitořezné čelisti REMS s optimální geometrií břitů zaručují super lehké nařezávání, snadné řezání závitu a čistý závit. Závitořezné čelisti se vyrábějí z odolné, zvlášť kalené speciální oceli, zaručující extrémně dlouhou životnost.

Odřezávač trubek

Samovystředovací. Stabilní rameno z kované oceli. Ergonomický, široký úchyt pro silný přísuv vřetena. Speciálně kalené řezné kolečko z osvědčené, velmi odolné REMS oceli určené pro závitořezné nože zaručuje dlouhou životnost.

Zařízení na vnitřní odhrotování trubek

Stabilní, snadno obsluhovatelné odhrotovací zařízení s měnitelnou polohou odhrotování. Speciálně kalené a speciálně vytvořené odhrotovací ostří zaručuje snadné odhrotování a extrémně dlouhou životnost. 2-řezné pro optimální odchod třísek, především u malých velikostí trubek.

Závitořezné oleje

REMS Sanitol a REMS Spezial (strana 49). Vyvinuté speciálně pro řezání závitů. Vyznačují se velmi vysokými mazacími a chladicími účinky. Bezpodmínečně nutné pro dosažení čistého závitu a zajištění delší životnosti závitořezných čelistí, nástrojů a strojů.

Výroba vsuvek

Racionálně s automatickým vnitřním upínáním s REMS Nippelfix 1/2–2" (4") nebo s manuálním vnitřním upínáním s REMS Nippelspanner 3/8–2" (strana 48).



Kvalitní německý výrobek



Info



3 výkonné motory na výběr.



REMS výroba obvodových drážek

Robustní, kompaktní zařízení na výrobu obvodových drážek s olejovým hydraulickým posunem k drážkování trubek pro spojovací systémy trubek DN 25–300, 1–12" (strana 50).



Provedení L-T

Podstavec (příslušenství)



Provedení T

Podstavec pojízdný, s podpěrou materiálu (příslušenství)



Provedení L-T

Podstavec pojízdný a sklopný (příslušenství)

Rozsah dodávky

REMS Magnum. Závitořezný stroj pro trubkové závity ($\frac{1}{16}$) $\frac{1}{8}$ –2", 16–63 mm, šroubové závity (6) 8–60 mm, $\frac{1}{4}$ –2". Pohonná jednotka s převody nevyžadujícími údržbu, nožní bezpečnostní spínač s nouzovým vypínačem, osvědčené rychloupínací samozesilující skličidlo, zadní ustrředovací skličidlo, automatické mazání a chlazení. Se sadou nářadí, které tvoří univerzální automatická závitořezná hlava pro všechny závity, také dlouhé závity, automaticky se otevírající, s automatikou délky závitu pro kónické závity, závitořezné čelisti pro trubkové závity kónické ISO 7-1, EN 10226 (DIN 2999, BSPT) R $\frac{1}{2}$ – $\frac{3}{4}$ " a R 1–2" pravé, odřezávač trubek, zařízení na vnitřní odhrotování trubek, přítlačná páka. Plocha pro odkládání nářadí. Možnost výběru ze 3 motorů. Lehké provedení L-T s odnímatelnou velkou vanou na olej a nádobou na třísky. Provedení T s ještě větší integrovanou olejovou vanou a vaničkou na třísky. Pro pracovní stůl, podstavec, pojízdný a sklopný podstavec nebo pojízdný podstavec s podpěrou materiálu. V kartonu.

Označení	Provedení	Obj.č.	Kč
2000 L-T	Univerzální motor 230 V, 50–60 Hz, 1700 W. 53 min ⁻¹ .	340226R220	136 200,00
2010 L-T	Přepólovatelný kondenzátorový motor 230 V, 50 Hz, 2100 W. 52/26 min ⁻¹ , i při plném zatížení. Velmi tichý chod.	340227R220	147 900,00
2020 L-T	Přepólovatelný třífázový motor 400 V, 50 Hz, 2000 W. 52/26 min ⁻¹ , i při plném zatížení. Velmi tichý chod.	340228R380	152 400,00
2000 T*	Univerzální motor 230 V, 50–60 Hz, 1700 W. 53 min ⁻¹	340220R220	163 200,00
2010 T*	Přepólovatelný kondenzátorový motor 230 V, 50 Hz, 2100 W. 52/26 min ⁻¹ , i při plném zatížení. Velmi tichý chod.	340221R220	174 900,00
2020 T*	Přepólovatelný třífázový motor 400 V, 50 Hz, 2000 W. 52/26 min ⁻¹ , i při plném zatížení. Velmi tichý chod.	340222R380	179 400,00

Jiná napětí sítě na vyžádání.

* Provedení T se zařízením REMS na výrobu obvodových drážek válcováním použitelné jen do DN 200, 8".

Příslušenství

Označení	Obj.č.	Kč
Podstavec	344105R	8 400,00
Podstavec pojízdný, s podpěrou materiálu	344100R	14 250,00
Podstavec pojízdný a sklopný	344150R	20 400,00
Závitořezné čelisti viz. str. 40.		
Univerzální automatická závitořezná hlava $\frac{1}{16}$–2" jako rychlovýměnitelná závitořezná hlava místo výměny závitořezných čelistí	341000RR	22 500,00
Přesměrovací ventil, k obrácení směru proudění chladícího a mazacího čerpadla k řezání levých závětí na REMS Magnum 2010, 2020, 3010, 3020, 4010 a 4020	342080RX	4 140,00
REMS řezné kolečko St $\frac{1}{8}$–4", s 8	341614R	447,00
Závitořezné oleje viz. str. 49.		
Držák na vsuvky viz. str. 48.		
Podpěry materiálu REMS Herkules, viz. str. 107.		
REMS zařízení na výrobu obvodových drážek válcováním, viz. str. 50.	347000R	64 800,00



Robustní, kompaktní vysoce výkonný stroj na řezání závitů, odřezávání trubek, odhrotování, výrobu vsuvek, výrobu obvodových drážek válcováním. Pro instalaci, dílny pracující s kovem, průmysl. Na stavenišťe i do dílny.

Trubkové závit	(1/16) 1/2–3", 16–63 mm
Šroubové závit	(6) 18–60 mm, 1/2–2"

Druhy závitů viz. str. 40.

Výroba drážek pomocí REMS zařízení na výrobu obvodových drážek válcováním	DN 25–300 1–12"
---	--------------------

REMS Magnum – superstroj do 3". Dokonale kulaté a čisté závit do 3" pomocí 5 závitořezných čelistí.

Princip práce

Otáčející se materiál – stojící nástroje.

Konstrukce

Robustní, kompaktní, konstrukce vhodná pro používání na stavbách. Výhodné rozměry, výhodná hmotnost, např. REMS Magnum 3000 L-T váží jen 79 kg. Velký pracovní prostor a prostorná nádoba na třísky. Plocha na odkládání nářadí.

2 provedení:

– Lehké provedení L-T s odnímatelnou, velkou vanou na olej a nádobou na třísky.

– Provedení T s integrovanou, ještě větší vanou na olej a nádobou na třísky.

Na pracovní stůl. Podstavec, pojízdný a sklopný podstavec nebo pojízdný

podstavec s podpěrou materiálu, jako příslušenství, jednoduchá přeprava,

optimální pracovní výška a stabilní postavení.

Pohon

Výjimečně silný a rychlý. Převodové ústrojí, běžící v uzavřené olejové lázni, nevyžaduje žádnou údržbu.

3 výkonné motory na výběr:

– Univerzální motor s vysokým tahem, 1700 W, ochrana před přetížením, otáčky vřetena 23 min⁻¹.

– Přepínatelný kondenzátorový motor, 2100 W, ochrana před přetížením, 2 otáčky vřetena 20 a 10 min⁻¹, i při plném zatížení. **Velmi tichý chod.**

– Přepínatelný třífázový motor, 2000 W, ochrana před přetížením, 2 otáčky vřetena 20 a 10 min⁻¹, i při plném zatížení. **Velmi tichý chod.**

Pro práci vhodný bezpečnostní spínač s nouzovým vypínačem, 2 stupňový, během práce jej lze proto zatížit celou váhou těla.

Upínací sklíčidlo

Osvědčené rychloupínací sklíčidlo, samozesilující, proto se trubka neprotáčí. Velký odstup mezi upínacím sklíčidlem a ustředovacím sklíčidlem zaručuje bezpečné uchycení dlouhých trubek. Zadní ustředovací sklíčidlo pro nastavování materiálu. K upnutí trubek < Ø 1/2" a svorníků < Ø 18 mm je možno dodat upínací pouzdra.

Automatické chlazení a mazání

Robustní, osvědčená pumpa na olej s vysokým čerpacím výkonem. Optimalizovaný, multilaterální přívod oleje závitořeznou hlavou přímo do řezu zaručuje čistý závit a delší životnost závitořezných čelistí, převodů a motoru.

Univerzální automatická závitořezná hlava

Pouze jedna univerzální automatická závitořezná hlava pro všechny druhy závitů od 1/16–2" a od 2 1/2–3" také pro dlouhé závit, otvírá se automaticky, s automatikou délky závitu pro kónické závit. 5 závitořezných čelistí 2 1/2–3" způsobuje výhodné rozdělení řezací síly na trubku, výsledný závit je proto kulatý a čistý. Rychlé, jednoduché nastavování velikosti závitu. Přehledná stupnice velikostí závitů. Jednoduchá a rychlá výměna závitořezných čelistí pomocí zasakovacího mechanismu v držáku závitořezných čelistí.

Závitořezné čelisti

Osvědčené, nezníčitelně kvalitní závitořezné čelisti REMS s optimální geometrií bříty zaručují super lehké nařezávání, snadné řezání závitu a čistý závit. Závitořezné čelisti se vyrábějí z odolné, zvláště kalené speciální oceli, zaručující extrémně dlouhou životnost.

Odřezávač trubek

Samovystředovací. Stabilní rameno z kované oceli. Ergonomický, široký úchyt pro silný přísuv vřetena. Speciálně kalené řezné kolečko z osvědčené, velmi odolné REMS oceli určené pro závitořezné nože zaručuje dlouhou životnost.

Zařízení na vnitřní odhrotování trubek

Stabilní, snadno obsluhovatelné odhrotovací zařízení s měnitelnou polohou odhrotování. Speciálně kalené a speciálně vytvořené odhrotovací ostří zaručuje snadné odhrotování a extrémně dlouhou životnost. 2-řezné pro optimální odchod třísek, především u malých velikostí trubek.

Sady nářadí

Pro 2 1/2–3" a pro 1/2–2" vždy 1 kompletní sada nástrojů, přizpůsobená pro odpovídající rozsah řezání s univerzální automatickou závitořeznou hlavou, odřezávačem trubek, zařízením na vnitřní odhrotování trubek, přítláčnou pákou, závitořeznými čelistmi.

Závitořezné oleje

REMS Sanitol a REMS Spezial (strana 49). Vynuté speciálně pro řezání závitů. Vyznačují se velmi vysokými mazacími a chladicími účinky. Bezpodmínečně nutné



Kvalitní německý výrobek



Info



3 výkonné motory na výběr.



pro dosažení čistého závitu a zajištění delší životnosti závitořezných čelistí, nástrojů a strojů.

Výroba vsuvek

Racionálně s automatickým vnitřním upínáním s REMS Nippelfix ½–3" (4") nebo s manuálním vnitřním upínáním s REMS Nippelspanner ¾–2" (strana 48).

REMS výroba obvodových drážek

Robustní, kompaktní zařízení na výrobu obvodových drážek s olejovým hydraulickým posunem k drážkování trubek pro spojovací systémy trubek DN 25–300, 1–12" (strana 50).

Rozsah dodávky

REMS Magnum. Závitořezný stroj pro trubkové závity (1/16) ½–3", 16–63 mm, šroubové závity (6) 18–60 mm, ½–2". Pohonná jednotka s převody nevyžadujícími údržbu, nožní bezpečnostní spínač s nouzovým vypínačem, osvědčené rychloupínací samozesilující sklíčidlo, zadní ustředovací sklíčidlo, automatické mazání a chlazení. Se sadou nářadí pro 1/16–2" a/nebo 2½–3", které tvoří univerzální automatická závitořezná hlava pro všechny závity, také dlouhé závity, automaticky se otevírající, s automatickou délkou závitu pro kónické závity, závitořezné čelisti pro trubkové závity kónické ISO 7-1, EN 10226 (DIN 2999, BSPT) R pravé, odřezávač trubek, zařízení na vnitřní odhrotování trubek, přítlačná páka. Plocha pro odkládání nářadí. Možnost výběru ze 3 motorů. Lehké provedení L-T s odnímatelnou velkou vanou na olej a nádobou na třísky. Provedení T s integrovanou, ještě větší vanou na olej a nádobou na třísky. Pro pracovní stůl, podstavec, pojízdný a sklopný podstavec nebo pojízdný podstavec s podpěrou materiálu. V kartonu.

Označení	Provedení/Výbava	Obj.č.	Kč
3000 L-T	Univerzální motor 230 V, 50–60 Hz, 1700 W. 23 min ⁻¹ .		
	Výbava R 2½–3 Výbava R ½–3	380303R220 380309R220	162 600,00 200 100,00
3010 L-T	Přepólovatelný kondenzátorový motor 230 V, 50 Hz, 2100 W. 20/10 min ⁻¹ , i při plném zatížení. Velm. tichý chod.		
	Výbava R 2½–3 Výbava R ½–3	380304R220 380310R220	171 300,00 208 800,00
3020 L-T	Přepólovatelný třífázový motor 400 V, 50 Hz, 2000 W. 20/10 min ⁻¹ , i při plném zatížení. Velm. tichý chod.		
	Výbava R 2½–3 Výbava R ½–3	380305R380 380311R380	177 600,00 215 100,00
3000 T*	Univerzální motor 230 V, 50–60 Hz, 1700 W. 23 min ⁻¹ .		
	Výbava R 2½–3 Výbava R ½–3	380306R220 380312R220	189 600,00 227 100,00
3010 T*	Přepólovatelný kondenzátorový motor 230 V, 50 Hz, 2100 W. 20/10 min ⁻¹ , i při plném zatížení. Velm. tichý chod.		
	Výbava R 2½–3 Výbava R ½–3	380307R220 380313R220	198 300,00 235 800,00
3020 T*	Přepólovatelný třífázový motor 400 V, 50 Hz, 2000 W. 20/10 min ⁻¹ , i při plném zatížení. Velm. tichý chod.		
	Výbava R 2½–3 Výbava R ½–3	380308R380 380314R380	204 600,00 242 100,00

Jiná napětí sítě na vyžádání.

* Provedení T se zařízením REMS na výrobu obvodových drážek válcováním použitelné jen do DN 200, 8".

Příslušenství

Označení	Obj.č.	Kč
Podstavec	344105R	8 400,00
Podstavec pojízdný, s podpěrou materiálu	344100R	14 250,00
Podstavec pojízdný a sklopný	344150R	20 400,00
Závitořezné čelisti viz. str. 40.		
Sada nářadí R ½–2" komplet, s univerzální automatickou závitořeznou hlavou 1/16–2", se závitořeznými čelistmi pro trubkové závity kónické ISO 7-1, EN 10226 (DIN 2999, BSPT) R ½–¾ a R 1–2 pravé, pravé, odřezávačem trubek, zařízením na vnitřní odhrotování trubek, přítlačnou pákou	340100RR	37 500,00
Univerzální automatická závitořezná hlava 1/16–2" aj.	341000RR	22 500,00
Univerzální automatická závitořezná hlava 2½–3"	381050R	29 700,00
Univerzální automatická závitořezná hlava 2½–4"	381000R	52 500,00
Přesměrovací ventil, k obrácení směru proudění chladicího a mazacího čerpadla k řezání levých závítů na REMS Magnum 2010, 2020, 3010, 3020, 4010 a 4020	342080RX	4 140,00
REMS řezné kolečko St 1/8–4", s 8	341614R	447,00
REMS řezné kolečko St 1–4", s 12	381622R	1 030,00
Závitořezné oleje viz. str. 49.		
Držák na vsuvky viz. str. 48.		
Podpěry materiálu REMS Herkules, viz. str. 107.		
REMS zařízení na výrobu obvodových drážek válcováním, viz. str. 50.	347000R	64 800,00



Provedení L-T

Podstavec (příslušenství)



Provedení T

Podstavec pojízdný, s podpěrou materiálu (příslušenství)



Provedení L-T

Podstavec pojízdný a sklopný (příslušenství)



Robustní, kompaktní vysoce výkonný stroj na řezání závitů, odřezávání trubek, odhrotování, výrobu vsuvek, výrobu obvodových drážek válcováním. Pro instalaci, dílny pracující s kovem, průmysl. Na stavenišťe i do dílny.

Trubkové závit (1/16) 1/2–4", 16–63 mm
Šroubové závit (6) 18–60 mm, 1/2–2"

Druhy závitů viz. str. 40.

Výroba drážek pomocí REMS zařízení na výrobu obvodových drážek válcováním DN 25–300 1–12"

REMS Magnum – superstroj do 4". Dokonale kulaté a čisté závit do 4" pomocí 6 závitořezných čelistí.

Princip práce

Otáčející se materiál – stojící nástroje.

Konstrukce

Robustní, kompaktní, konstrukce vhodná pro používání na stavbách. Výhodné rozměry, výhodná hmotnost, např. REMS Magnum 4000 L-T váží jen 81 kg. Velký pracovní prostor a prostorná nádoba na třísky. Plocha na odkládání nářadí.

2 provedení:

- Lehké provedení L-T s odnímatelnou, velkou vanou na olej a nádobou na třísky.
 - Provedení T s integrovanou, ještě větší vanou na olej a nádobou na třísky.
- Na pracovní stůl. Podstavec, pojízdný a sklopný podstavec nebo pojízdný podstavec s podpěrou materiálu, jako příslušenství, jednoduchá přeprava, optimální pracovní výška a stabilní postavení.

Pohon

Výjimečně silný a rychlý. Převodové ústrojí, běžící v uzavřené olejové lázni, nevyžaduje žádnou údržbu.

3 výkonné motory na výběr:

- Univerzální motor s vysokým tahem, 1700 W, ochrana před přetížením, otáčky vřetena 23 min⁻¹.
- Přepólovatelný kondenzátorový motor, 2100 W, ochrana před přetížením, 2 otáčky vřetena 20 a 10 min⁻¹, i při plném zatížení. **Velmi tichý chod.**
- Přepólovatelný třífázový motor, 2000 W, ochrana před přetížením. 2 otáčky vřetena 20 a 10 min⁻¹, i při plném zatížení. **Velmi tichý chod.**

Pro práci vhodný bezpečnostní spínač s nouzovým vypínačem, 2 stupňový, během práce jej lze proto zatížit celou váhou těla.

Upínací sklíčidlo

Osvědčené rychloupínací sklíčidlo, samozesilující, proto se trubka neprotáčí. Velký odstup mezi upínacím sklíčidlem a ustředovacím sklíčidlem zaručuje bezpečné uchycení dlouhých trubek. Zadní ustředovací sklíčidlo pro nastavování materiálu. K upnutí trubek < Ø 1/2" a svorníků < Ø 18 mm je možno dodat upínací pouzdra.

Automatické chlazení a mazání

Robustní, osvědčená pumpa na olej s vysokým čerpacím výkonem. Optimalizovaný, multilaterální přívod oleje závitořeznou hlavou přímo do řezu zaručuje čistý závit a delší životnost závitořezných čelistí, převodů a motoru.

Univerzální automatická závitořezná hlava

Pouze jedna univerzální automatická závitořezná hlava pro všechny druhy závitů od 1/16–2" a od 2 1/2–4" také pro dlouhé závit, otevírá se automaticky, s automatikou délky závitu pro kónické závit. 6 závitořezných čelistí 2 1/2–4" způsobuje výhodné rozdělení řezací síly na trubku, výsledný závit je proto kulatý a čistý. Rychlé, jednoduché nastavování velikosti závitu. Přehledná stupnice velikostí závitů. Jednoduchá a rychlá výměna závitořezných čelistí pomocí zasakovacího mechanismu v držáku závitořezných čelistí.

Závitořezné čelisti

Osvědčené, nezníčitelné kvalitní závitořezné čelisti REMS s optimální geometrií bříty zaručují super lehké nařezávání, snadné řezání závitu a čistý závit. Závitořezné čelisti se vyrábějí z odolné, zvláště kalené speciální oceli, zaručující extrémně dlouhou životnost.

Odřezávač trubek

Samovystředovací. Stabilní rameno z kované oceli. Ergonomický, široký úchyt pro silný přísuv vřetena. Speciálně kalené řezné kolečko z osvědčené, velmi odolné REMS oceli určené pro závitořezné nože zaručuje dlouhou životnost.

Zařízení na vnitřní odhrotování trubek

Stabilní, snadno obsluhovatelné odhrotovací zařízení s měnitelnou polohou odhrotování. Speciálně kalené a speciálně vytvořené odhrotovací ostří zaručuje snadné odhrotování a extrémně dlouhou životnost. 2-řezné pro optimální odchod třísek, především u malých velikostí trubek.

Sady nářadí

Pro 2 1/2–4" a pro 1/2–2" vždy 1 kompletní sada nástrojů, přizpůsobená pro odpovídající rozsah řezání s univerzální automatickou závitořeznou hlavou, odřezávačem trubek, zařízením na vnitřní odhrotování trubek, přítlačnou pákou, závitořeznými čelistmi.

Závitořezné oleje

REMS Sanitol a REMS Spezial (strana 49). Vyvinuté speciálně pro řezání závitů. Vyznačují se velmi vysokými mazacími a chladicími účinky. Bezpodmínečně nutné



Kvalitní německý výrobek



Info



3 výkonné motory na výběr.



REMS závitořezné čelisti

Pro REMS Tornado, REMS Magnum

REMS závitořezné čelisti, sada

Osvědčené, nezníčitelné kvalitní závitořezné čelisti REMS s optimální geometrií bříty zaručují super lehké nařezávání, snadné řezání závitů a čistý závit. Z odolné, zvláště kalené speciální oceli pro obroby < 500 N/mm² (MPa) pro mimořádně dlouhou životnost.

Závitořezné čelisti na jiné závity (např. BSW) na objednávku. Závitořezné čelisti z HSS na zpracování těžko třískové obrobků > 500 N/mm² (MPa) – přírůstek 50 %. ¹⁾Některé závitořezné čelisti k dodání pouze v HSS.

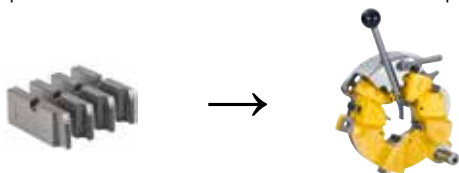

Pro univerzální automatickou řeznou hlavu 1/16 – 2"

Druh závitu	Velikost	Obj.č.	Kč
Trubkový závit R kónický pravý ISO 7-1, EN 10226 (DIN 2999, BSPT)	R 1/16 – 1/8 HSS ¹⁾	341401RHSS	14 220,00
	R 1/4 – 3/8	341402RWS	9 480,00
	R 1/2 – 3/4	341403RWS	9 480,00
	R 1 – 2	341404RWS	9 480,00
Trubkový závit G válcový pravý ISO 228-1 (DIN 259, BSPP)	G 1/16 – 1/8	341406RWS	10 800,00
	G 1/4 – 3/8	341407RWS	10 800,00
	G 1/2 – 3/4	341408RWS	10 800,00
	G 1 – 2	341409RWS	10 800,00
Trubkový závit kónický pravý Taper Pipe Thread ASME B1.20.1	NPT 1/16 – 1/8 HSS ¹⁾	341411RHSS	14 220,00
	NPT 1/4 – 3/8	341412RWS	9 480,00
	NPT 1/2 – 3/4	341413RWS	9 480,00
	NPT 1 – 2	341414RWS	9 480,00
Trubkový závit NPSM válcový pravý Straight Pipe Thread ASME B1.20.1	NPSM 1/8	341416RWS	10 800,00
	NPSM 1/4 – 3/8	341417RWS	10 800,00
	NPSM 1/2 – 3/4 HSS ¹⁾	341418RHSS	16 200,00
	NPSM 1 – 2 HSS ¹⁾	341419RHSS	16 200,00
Závit na ocelové pancéřové trubky Pg DIN 40430	Pg 7	341466RWS	10 800,00
	Pg 9	341467RWS	10 800,00
	Pg 11	341468RWS	10 800,00
	Pg 13,5	341469RWS	10 800,00
	Pg 16	341470RWS	10 800,00
	Pg 21	341471RWS	10 800,00
	Pg 29	341472RWS	10 800,00
	Pg 36	341473RWS	10 800,00
	Pg 42	341474RWS	10 800,00
	Pg 48	341475RWS	10 800,00
Závit M na elektroinstalačních trubkách EN 60423	M 16 x 1,5	341493RWS	10 800,00
	M 20 x 1,5	341494RWS	10 800,00
	M 25 x 1,5	341495RWS	10 800,00
	M 32 x 1,5	341496RWS	10 800,00
	M 40 x 1,5	341497RWS	10 800,00
	M 50 x 1,5	341498RWS	10 800,00
Šroubový závit M ISO 261 (DIN 13)	M 6	341426RWS	10 800,00
	M 8	341427RWS	10 800,00
	M 10	341428RWS	10 800,00
	M 12	341429RWS	10 800,00
	M 14	341430RWS	10 800,00
	M 16	341431RWS	10 800,00
	M 18	341432RWS	10 800,00
	M 20	341433RWS	10 800,00
	M 22	341434RWS	10 800,00
	M 24	341435RWS	10 800,00
	M 27	341436RWS	10 800,00
	M 30	341437RWS	10 800,00
	M 33	341438RWS	11 700,00
	M 36	341439RWS	11 700,00
	M 39	341440RWS	11 700,00
	M 42	341441RWS	11 700,00
	M 45	341442RWS	11 700,00
	M 48	341443RWS	11 700,00
	M 52	341444RWS	11 700,00
	M 56 HSS ¹⁾	341445RHSS	17 550,00
M 60 HSS ¹⁾	341446RHSS	17 550,00	
Šroubový závit UNC Unified Inch Screw Thread ASME B1.1	UNC 1/4 – 20 HSS ¹⁾	341476RHSS	16 200,00
	UNC 5/16 – 18	341477RWS	10 800,00
	UNC 3/8 – 16 HSS ¹⁾	341478RHSS	16 200,00
	UNC 7/16 – 14	341479RWS	10 800,00
	UNC 1/2 – 13 HSS ¹⁾	341480RHSS	16 200,00
	UNC 9/16 – 12	341481RWS	10 800,00
	UNC 5/8 – 11 HSS ¹⁾	341482RHSS	14 220,00
	UNC 3/4 – 10 HSS ¹⁾	341483RHSS	14 220,00
	UNC 7/8 – 9 HSS ¹⁾	341484RHSS	14 220,00
	UNC 1 – 8 HSS ¹⁾	341485RHSS	14 220,00
	UNC 1 1/8 – 7	341486RWS	9 480,00
	UNC 1 1/4 – 7 HSS ¹⁾	341487RHSS	14 220,00
	UNC 1 3/8 – 6	341488RWS	11 700,00
	UNC 1 1/2 – 6 HSS ¹⁾	341489RHSS	17 550,00
	UNC 1 3/4 – 5	341490RWS	9 480,00
UNC 2 – 4,5	341491RWS	9 480,00	

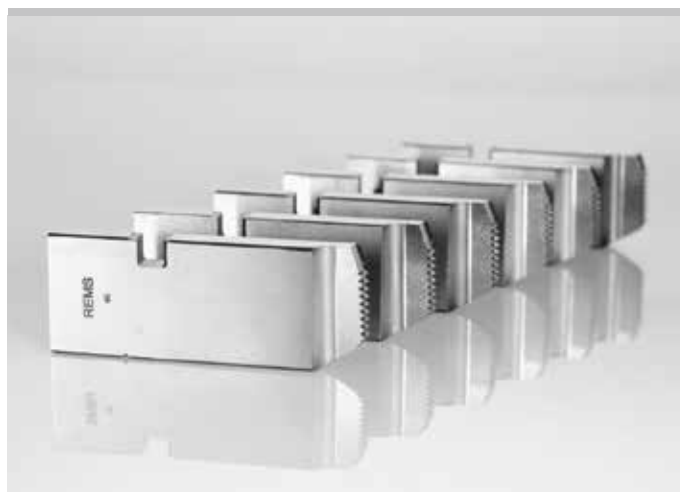

Kvalitní německý výrobek

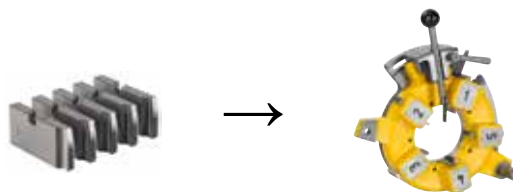

Pro univerzální automatickou řeznou hlavu 2 1/2 – 3"

Druh závitu	Velikost	Obj.č.	Kč
Trubkový závit R kónický pravý ISO 7-1, EN 10226 (DIN 2999, BSPT)	R 2 1/2 – 3	381430RWS	13 200,00
Trubkový závit G válcový pravý ISO 228-1 (DIN 259, BSPP)	G 2 1/2 – 3 HSS ¹⁾	381431RHSS	21 360,00
Trubkový závit NPT kónický pravý Taper Pipe Thread ASME B1.20.1	NPT 2 1/2 – 3 HSS ¹⁾	381432RHSS	19 800,00
Trubkový závit NPSM válcový pravý Straight Pipe Thread ASME B1.20.1	NPSM 2 1/2 – 3 HSS ¹⁾	381433RHSS	21 360,00

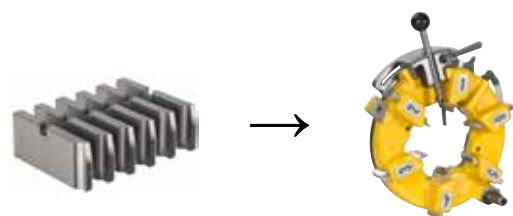

Pro univerzální automatickou řeznou hlavu 2 1/2 – 4"

Druh závitu	Velikost	Obj.č.	Kč
Trubkový závit R kónický pravý ISO 7-1, EN 10226 (DIN 2999, BSPT)	R 2 1/2 – 4	381401RWS	19 920,00
Trubkový závit G válcový pravý ISO 228-1 (DIN 259, BSPP)	G 2 1/2 – 4 HSS ¹⁾	381405RHSS	31 740,00
Trubkový závit NPT kónický pravý Taper Pipe Thread ASME B1.20.1	NPT 2 1/2 – 4 HSS ¹⁾	381410RHSS	29 880,00
Trubkový závit NPSM válcový pravý Straight Pipe Thread ASME B1.20.1	NPSM 2 1/2 – 4 HSS ¹⁾	381415RHSS	31 740,00



REMS
Unimat 77

REMS
Unimat 75

Poloautomatický vysoce výkonný stroj k racionálnímu řezání šroubových a trubkových závitů. Pro průmysl, dílny pracující s kovem, instalaci.

Šroubové závit	6 – 72 mm	
	$\frac{1}{4}$ – $2\frac{3}{4}$ "	
Trubkové závit	$\frac{1}{16}$ – $2\frac{1}{2}$ ", 16 – 63 mm	
Toleranční třída podle ISO 261 (DIN 13)		„střední“ (6 g)
Délka závitu	$\leq \varnothing 30$ mm	neomezená
	$\leq \varnothing 72$ mm	≤ 200 mm
Srážení hrany	rozsah	7 – 62 mm
	srážený \varnothing	≥ 7 mm
	největší fazetka	7 mm
	úhel fazetky	45°
Stáčení	rozsah	7 – 62 mm
	stáčený \varnothing	≥ 7 mm

Druhy závitů viz. str. 44.

REMS Unimat 75 – vysoká hospodárnost. Systém tangenciálních hřebíkových čelistí. Velký rozsah řezání. Rychlá práce, krátká doba na přestavení. Pro kusovou i sériovou výrobu. Nízká sazba strojní hodiny. Jednoduchá obsluha. Odlehčí drahým obráběcím strojům a odborným pracovníkům.

Princip práce

Stojící materiál – otáčející se závitořezná hlava.

Konstrukce

Kompaktní, robustní konstrukce pro trvalý provoz. Závitořezná hlava s přebrousitelnými tangenciálními hřebíkovými závitořeznými čelistmi v samovystředovacím systému držáků. Po lehkém nařiznutí pomocí posuvné páky a převodu ozubnice samostatný posun závitořezné hlavy (žádný vodící závit). Svařeny, stabilní podstavec stroje s bohatě dimenzovaným prostorem na olej a velkou, vyjímatelnou zásuvkou na třísky.

Pohon

Nezničitelná planetová převodovka s dutým planetovým kolem pro dlouhé závit do $\varnothing 30$ mm. Osvědčený, speciálně pro řezání závitů určený přepólovatelný tří-fázový motor, se silným tahem, s dutou hřídelí, 2000/2300 W, s ochranou proti přetížení. Přepínač pro změnu otáčení pro výrobu levých a pravých závitů. Vysoká pracovní rychlost, 2 otáčky závitořezné hlavy 70 a 35 min⁻¹.

Upínací zařízení

Stabilní, proti krutu odolné, samovystředovací univerzální sklíčidlo pro celý rozsah upínání se speciálně ozubenými a kalenými upínacími čelistmi. Volitelně manuální upínání nebo olejovo hydraulicko-pneumatické s ovládním nožním spínačem (provozní tlak 6 bar).

Zvláštní upínací čelisti

Pro tažený materiál, závrtné šrouby, šestihřanné šrouby a trubkové spojky a vsuvky, jako příslušenství.

Automatické mazání a chlazení

Robustní, osvědčená, elektrická pumpa na olej s vysokým čerpacím výkonem. Dostačující zásobení závitořezným olejem zaručuje čistý závit a delší životnost závitořezných čelistí, převodů a motoru.

Univerzální automatická závitořezná hlava

Pouze **jedna** univerzální závitořezná hlava pro všechny závit. Jemné nastavení průměru závitu pomocí vřetena se stupnicí. Závitořezná hlava se automaticky zavírá a otevírá při dosažení nastavené délky závitu. Všechny závit je možné řezat v rámci jednoho pracovního chodu. Kopírovací zařízení pro kónické závit. Místo výměny řezacích sad ještě racionálnější práce pomocí rychlovýměnitelných univerzálních automatických závitořezných hlav.

Závitořezné čelisti

Osvědčené přebrousitelné REMS tangenciální hřebíkové závitořezné čelisti, s optimální geometrií břitu, garantují super lehké nařezávání, snadné řezání závitů a čisté závit. Hřebíkové závitořezné čelisti z velmi odolné, zvláště kalené speciální nástrojové oceli pro materiály < 500 N/mm² (MPa). HSS hřebíkové závitořezné čelisti pro těžko třískové obrobitelné materiály ≥ 500 N/mm² (MPa). Hřebíkové závitořezné čelisti jsou uchyceny ve speciálním systému držáků. Závitořezné čelisti a držák tvoří řezací sadu.

Řezání závitů na hřebíkové betonářské oceli.

Speciální hřebíkové čelisti M s dodatečnou, broušenou plochou pro nařiznutí, pro řezání závitů na hřebíkové betonářské oceli. Pohon prostřednictvím REMS Unimat 75 s olejovo hydraulicko-pneumatickým svérákem, pro vysoký upínací tlak.



Kvalitní německý výrobek

Příklady zpracování



Info



Závitořezné oleje

REMS Sanitol a REMS Spezial (strana 49). Vyvinuté speciálně pro řezání závitů. Vyznačují se velmi vysokými mazacími a chladicími účinky. Bezpodmínečně nutné pro dosažení čistého závitu a zajištění delší životnosti závitořezných čelistí, nástrojů a strojů.

Výroba vsuvek

Racionálně se zvláště upínacími čelistmi 1/4–1 1/4" nebo s automatickým vnitřním upínáním s REMS Nippelfix 1/2–2 1/2" nebo s manuálním vnitřním upínáním s REMS Nippelspanner 3/8–2" (strana 48).



Rozsah dodávky

REMS Unimat 75 Basic. Poloautomatický závitořezný stroj pro šroubové závit 6–72 mm, 1/4–2 3/4", trubkové závit 1/4–2 1/2", 16–63 mm. Stroj na podstavci. Přepínatelný třífázový motor s dutou hřídelí, 400 V, 50 Hz, 2000/2300 W, pravý a levý běh. Otáčky závitořezné hlavy 70 a 35 min⁻¹. Samovystředovací univerzální upínací sklíčidlo pro celý rozsah upínání, volitelně manuální nebo olejovo hydraulicko-pneumatické ovládání. Automatické mazání a chlazení. 1 univerzální automatická závitořezná hlava pro všechny závit, s automatickým otevíráním a zavíráním. Bez řezacích sad, bez uzavírací páky. Elektricky blokováný ochranný kryt. Nastavovací měrka. Pracovní klíč. V přepravní bedně.

Označení	Provedení	Obj.č.	Kč
REMS Unimat 75 Basic mS	manuální upínací sklíčidlo	750003R380	634 800,00
REMS Unimat 75 Basic pS	olejovo hydraulicko-pneumatický svěrák	750004R380	745 500,00

Jiná napětí sítě na vyžádání.

Příslušenství

Označení	Obj.č.	Kč
Hřebínkové závitořezné čelisti a držáky (řezací sady), hřebínkové závitořezné čelisti, viz. str. 44.		
Univerzální automatická závitořezná hlava, bez řezacích sad, bez uzavírací páky	751000	38 970,00
Uzavírací páka pro zavírání a otevírání závitořezných čelistí		
R pro trubkové závit kuželové (kónické) pravé	751040R90	5 100,00
R-L pro trubkové závit kuželové (kónické) levé	751050R90	5 100,00
G pro trubkové závit válcové pravé	751060R90	5 100,00
G-L pro trubkové závit válcové levé	751070R90	5 100,00
M pro všechny šroubové závit pravé	751080R90	5 100,00
M-L pro všechny šroubové závit levé	751090R90	5 100,00
Hlava pro srážení hran/stáčení 45°, Ø 7–62 mm, s čelistmi pro srážení hran/stáčení 45°, Ø 7–62 mm, HSS, s držákem	751100	95 850,00
Hlava pro srážení hran/stáčení 45°, Ø 7–62 mm, bez řezacích sad	751102	40 590,00
Čelisti pro srážení hran/stáčení 45°, Ø 7–46 mm, HSS, s držákem	751096	27 630,00
Čelisti pro srážení hran/stáčení 45°, Ø 40–62 mm, HSS, s držákem	751098	27 630,00
Čelisti pro srážení hran/stáčení 45°, Ø 7–62 mm, sada 4 kusů, HSS	751097	15 980,00
Zvláštní upínací čelisti, pár, pro tažený materiál, závrtné šrouby, šestihřanné šrouby a trubkové spojky a vsuvky. Délka polotovaru před upínacím sklíčidlem bez závitu min. 15 mm, Ø 6–42 mm	753240	41 400,00

Závitořezné oleje viz. str. 49.

Držáky vsuvek viz. str. 48.

Podpěry materiálu REMS Herkules, viz. str. 107.





Kvalitní německý výrobek

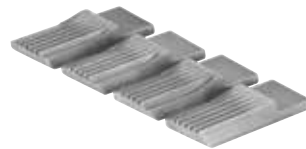

Kvalitní německý výrobek

Hřebínkové závitorezné čelisti a držáky (řezací sada)

Osvědčené přebrousitelné REMS tangenciální hřebínkové závitorezné čelisti s optimální geometrií břítu garantují extra lehké nařezávání, snadné řezání závitů a čistý závit. Hřebínkové závitorezné čelisti z velmi odolné, zvláště kalené speciální nástrojové oceli pro materiály < 500 N/mm² (MPa). HSS hřebínkové závitorezné čelisti pro těžko třískové obrobitelné materiály ≥ 500 N/mm² (MPa). Hřebínkové závitorezné čelisti jsou uchyceny ve speciálním systému držáků. Závitorezné čelisti a držák tvoří řezací sadu.

Druh závitů	Velikost	Obj.č.	Kč
Trubkové závit R kónické pravé ISO 7-1, EN 10226 (DIN 2999, BSPT)	R 1/16 - 1/8	759250RWS	23 640,00
	R 1/8 - 3/8	759251RWS	23 640,00
	R 1/2 - 3/4	759252RWS	23 640,00
	R 1 - 2	759253RWS	23 640,00
	R 2 1/2	759254RWS	23 640,00
Trubkové závit G válcové pravé ISO 228-1 (DIN 259, BSPP)	G 1/16 - 1/8	759255RWS	23 640,00
	G 1/8 - 3/8 HSS ¹⁾	759256RHSS	29 040,00
	G 1/2 - 3/4 HSS ¹⁾	759257RHSS	29 040,00
	G 1 - 2 HSS ¹⁾	759258RHSS	29 040,00
	G 2 1/2 HSS ¹⁾	759259RHSS	29 040,00
Trubkové závit NPT kónické pravé Taper Pipe Thread ASME B1. 20.1	NPT 1/16 - 1/8	759360RWS	23 640,00
	NPT 1/8 - 3/8 HSS ¹⁾	759361RHSS	29 040,00
	NPT 1/2 - 3/4 HSS ¹⁾	759362RHSS	29 040,00
	NPT 1 - 2 HSS ¹⁾	759363RHSS	29 040,00
	NPT 2 1/2 HSS ¹⁾	759364RHSS	29 040,00
Trubkové závit NPSM válcové pravé Straight Pipe Thread ASME B1. 20.1	NPSM 1/16 - 1/8	759365RWS	23 640,00
	NPSM 1/8 - 3/8	759366RWS	23 640,00
	NPSM 1/2 - 3/4 HSS ¹⁾	759367RHSS	29 040,00
	NPSM 1 - 2 HSS ¹⁾	759368RHSS	29 040,00
Závity na ocelové pancéřové trubky Pg DIN 40430	Pg 7	759260RWS	23 640,00
	Pg 9 - 16	759261RWS	23 640,00
	Pg 21 - 48	759262RWS	23 640,00
Závity M pro elektroinstalační trubky EN 60423	M 16 - 20 x 1,5	759263RWS	23 640,00
	M 25 - 32 x 1,5	759264RWS	23 640,00
	M 40 - 50 x 1,5	759265RWS	23 640,00
	M 63 x 1,5 HSS ¹⁾	759330RHSS	29 040,00
Závity M pro hřebínkovou betonářskou ocel ISO 261 (DIN 13)	M 14 - 16 HSS	759274RHSSZ	29 040,00
	M 18 - 22 HSS	759275RHSSZ	29 040,00
	M 24 - 27 HSS	759276RHSSZ	29 040,00
	M 30 - 33 HSS	759277RHSSZ	29 040,00
	M 36 - 39 HSS	759278RHSSZ	32 550,00
	M 42 - 45 HSS	759279RHSSZ	32 550,00
Metrické šroubové závity M ISO 261 (DIN 13)	M 6 HSS ¹⁾	759270RHSS	29 040,00
	M 8	759271RWS	23 640,00
	M 10	759272RWS	23 640,00
	M 12	759273RWS	23 640,00
	M 14 - 16	759274RWS	23 640,00
	M 18 - 22	759275RWS	23 640,00
	M 24 - 27	759276RWS	23 640,00
	M 30 - 33	759277RWS	23 640,00
	M 36 - 39	759278RWS	26 100,00
	M 42 - 45	759279RWS	26 100,00
	M 48 - 52 HSS ¹⁾	759280RHSS	32 550,00
	M 56 - 60 HSS ¹⁾	759281RHSS	32 550,00
	M 64 - 72 HSS ¹⁾	759282RHSS	32 550,00
	Šroubové závity UNC Unified Inch Screw Thread ASME B1.1	UNC 1/4 - 20	759370RWS
UNC 5/16 - 18		759371RWS	23 640,00
UNC 3/8 - 16		759372RWS	23 640,00
UNC 7/16 - 14		759373RWS	23 640,00
UNC 1/2 - 13		759374RWS	23 640,00
UNC 9/16 - 12		759375RWS	23 640,00
UNC 5/8 - 11		759376RWS	23 640,00
UNC 3/4 - 10		759377RWS	23 640,00
UNC 7/8 - 9		759378RWS	23 640,00
UNC 1 - 8 HSS ¹⁾		759379RHSS	29 040,00
UNC 1 1/8 - 7		759380RWS	23 640,00
UNC 1 3/8 - 6		759381RWS	26 100,00
UNC 1 1/2 - 5		759382RWS	26 100,00
UNC 2 - 4,5		759383RWS	26 100,00
UNC 2 1/2 - 4		759384RWS	26 100,00

Řezací sady pro další závity (např. závity pro jízdní kola, jemné závity, BSW) a řezací sady s hřebínkovými řeznými čelistmi z rychlořezné oceli (HSS) k oprávcování těžko třískové obrobitelných materiálů nad 500 N/mm² (MPa) na vyžádání. Řezací sady s hřebínkovými řeznými čelistmi z rychlořezné oceli (HSS) - 50% cenové navýšení na hřebínkové řezné čelisti. ¹⁾ Některé hřebínkové závitorezné čelisti k dodání pouze v HSS. Řezací sady pro levé závity - 50% přírůžka na řezací nástavce.

Hřebínkové závitorezné čelisti, sada

Osvědčené přebrousitelné REMS tangenciální hřebínkové závitorezné čelisti s optimální geometrií břítu garantují extra lehké nařezávání, snadné řezání závitů a čistý závit. Hřebínkové závitorezné čelisti z velmi odolné, zvláště kalené speciální nástrojové oceli pro materiály < 500 N/mm² (MPa). HSS hřebínkové závitorezné čelisti pro těžko třískové obrobitelné materiály ≥ 500 N/mm² (MPa).

Druh závitů	Velikost	Obj.č.	Kč
Trubkové závit R kónické pravé ISO 7-1, EN 10226 (DIN 2999, BSPT)	R 1/16 - 1/8	751501RWS	10 800,00
	R 1/8 - 3/8	751502RWS	10 800,00
	R 1/2 - 3/4	751503RWS	10 800,00
	R 1 - 2 1/2	751504RWS	10 800,00
Trubkové závit G válcové pravé ISO 228-1 (DIN 259, BSPP)	G 1/16 - 1/8 HSS ¹⁾	751505RHSS	16 200,00
	G 1/8 - 3/8	751506RHSS	16 200,00
	G 1/2 - 3/4 HSS ¹⁾	751507RHSS	16 200,00
	G 1 - 2 1/2 HSS ¹⁾	751508RHSS	16 200,00
Trubkové závit NPT kónické pravé Taper Pipe Thread ASME B1. 20.1	NPT 1/16 - 1/8	751544RWS	10 800,00
	NPT 1/8 - 3/8 HSS ¹⁾	751545RHSS	16 200,00
	NPT 1/2 - 3/4 HSS ¹⁾	751546RHSS	16 200,00
	NPT 1 - 2 HSS ¹⁾	751547RHSS	16 200,00
	NPT 2 1/2 HSS ¹⁾	751548RHSS	16 200,00
Trubkové závit NPSM válcové pravé Straight Pipe Thread ASME B1. 20.1	NPSM 1/16 - 1/8	751549RWS	10 800,00
	NPSM 1/8 - 3/8	751550RWS	10 800,00
	NPSM 1/2 - 3/4 HSS ¹⁾	751551RHSS	16 200,00
	NPSM 1 - 2	751552RWS	10 800,00
Závity na ocelové pancéřové trubky Pg DIN 40430	Pg 7	751509RWS	10 800,00
	Pg 9 - 16	751510RWS	10 800,00
	Pg 21 - 48	751511RWS	10 800,00
Závity M pro elektroinstalační trubky EN 60423	M 16 - 63 x 1,5 (M 10)	751518RWS	10 800,00
Závity M pro hřebínkovou betonářskou ocel ISO 261 (DIN 13)	M 14 - 16 HSS	751520RHSSZ	16 200,00
	M 18 - 22 HSS	751521RHSSZ	16 200,00
	M 24 - 27 HSS	751522RHSSZ	16 200,00
	M 30 - 33 HSS	751523RHSSZ	16 200,00
	M 36 - 39 HSS	751524RHSSZ	19 350,00
	M 42 - 45 HSS	751525RHSSZ	19 350,00
Metrické šroubové závity M ISO 261 (DIN 13)	M 6	751516RHSS	16 200,00
	M 8	751517RWS	10 800,00
	M 10 (M 16 - 63 x 1,5)	751518RWS	10 800,00
	M 12	751519RWS	10 800,00
	M 14 - 16	751520RWS	10 800,00
	M 18 - 22	751521RWS	10 800,00
	M 24 - 27	751522RWS	10 800,00
	M 30 - 33	751523RWS	10 800,00
	M 36 - 39	751524RWS	12 900,00
	M 42 - 45	751525RWS	12 900,00
	M 48 - 52	751526RWS	12 900,00
	M 56 - 60	751527RWS	12 900,00
	M 64 - 72	751528RWS	12 900,00
	Šroubové závity UNC Unified Inch Screw Thread ASME B1.1	UNC 1/4 - 20	751557RWS
UNC 5/16 - 18		751558RWS	10 800,00
UNC 3/8 - 16		751559RWS	10 800,00
UNC 7/16 - 14		751560RWS	10 800,00
UNC 1/2 - 13		751561RWS	10 800,00
UNC 9/16 - 12		751562RWS	10 800,00
UNC 5/8 - 11		751563RWS	10 800,00
UNC 3/4 - 10		751564RWS	10 800,00
UNC 7/8 - 9		751565RWS	10 800,00
UNC 1 - 8 HSS ¹⁾		751566RHSSZ	16 200,00
UNC 1 1/8 - 7		751567RWS	10 800,00
UNC 1 3/8 - 6		751568RWS	12 900,00
UNC 1 1/2 - 5		751569RWS	12 900,00
UNC 2 - 4,5		751570RWS	12 900,00
UNC 2 1/2 - 4	751571RWS	12 900,00	

Hřebínkové řezné čelisti pro další závity (např. závity pro jízdní kola, jemné závity, BSW) a řezací sady s hřebínkovými řeznými čelistmi z rychlořezné oceli (HSS) pro těžko třískové obrobitelné materiály nad 500 N/mm² (MPa) na vyžádání. Hřebínkové řezné čelisti z rychlořezné oceli (HSS) 50% cenové navýšení.

¹⁾ Některé hřebínkové závitorezné čelisti k dodání pouze v HSS. Hřebínkové závitorezné čelisti pro levé závity - 50% přírůžka.

Tabulky závitů

Kuželové (kónické) trubkové závit

Whitworth trubkový závit ISO 7-1, EN 10226 (DIN 2999, BSPT) Vnější závit kónický 1:16 Vrcholový úhel závitů 55°		
Velikost závitů R BSPT	Vnější-Ø trubky mm	Počet chodů závitů na 1 palec
1/16	7,723	28
1/8	9,728	28
1/4	13,157	19
3/8	16,662	19
1/2	20,955	14
3/4	26,441	14
1	33,249	11
1 1/4	41,910	11
1 1/2	47,803	11
2	59,614	11
2 1/2	75,184	11
3	87,884	11
4	113,030	11

Standard Taper Pipe Thread NPT, ASME B 1.20.1 Vnější závit kónický 1:16 Vrcholový úhel závitů 60°		
Velikost závitů NPT	Vnější-Ø trubky mm	Počet chodů závitů na 1 palec
1/16	7,938	27
1/8	10,287	27
1/4	13,716	18
3/8	17,145	18
1/2	21,336	14
3/4	26,670	14
1	33,401	11,5
1 1/4	42,164	11,5
1 1/2	48,260	11,5
2	60,325	11,5
2 1/2	73,025	8
3	88,900	8
3 1/2	101,600	8
4	114,300	8

Válcové trubkové závit

Whitworth Rohrgewinde ISO 228-1 (DIN 259, BSPP) Vnější závit válcový Vrcholový úhel závitů 55°		
Velikost závitů G BSPP	Vnější-Ø trubky mm	Počet chodů závitů na 1 palec
1/16	7,723	28
1/8	9,728	28
1/4	13,157	19
3/8	16,662	19
1/2	20,955	14
3/4	26,441	14
1	33,249	11
1 1/4	41,910	11
1 1/2	47,803	11
2	59,614	11
2 1/2	75,184	11
3	87,884	11
3 1/2	100,330	11
4	113,030	11

Straight Pipe Thread for Fixtures NPSM, ASME B 1.20.1 Vnější závit válcový Vrcholový úhel závitů 60°		
Velikost závitů NPSM	Vnější-Ø trubky mm	Počet chodů závitů na 1 palec
1/8	10,083	27
1/4	13,360	18
3/8	16,815	18
1/2	20,904	14
3/4	26,264	14
1	32,842	11,5
1 1/4	41,605	11,5
1 1/2	47,676	11,5
2	59,715	11,5
2 1/2	72,161	8
3	88,062	8
3 1/2	100,787	8
4	113,436	8

Metrické šroubové závit

Metrický ISO-závit ISO 261 (DIN 13) Vnější závit Vrcholový úhel závitů 60°		
Velikost závitů M	Vnější-Ø trubky mm	Stoupání závitů mm
6	5,974	1
8	7,972	1,25
10	9,968	1,5
12	11,966	1,75
14	13,962	2
16	15,962	2
18	17,958	2,5
20	19,958	2,5
22	21,958	2,5
24	23,952	3
27	26,952	3
30	29,947	3,5
33	32,947	3,5
36	35,940	4
39	38,940	4
42	41,937	4,5
45	44,937	4,5
48	47,929	5
52	51,929	5
56	55,925	5,5
60	59,925	5,5
64	63,920	6
68	67,920	6
72	71,920	6

Americké a anglické šroubové závit

Unified Inch Screw Thread UNC, ASME B 1.1 Vnější závit Vrcholový úhel závitů 60°		
Velikost závitů UNC	Vnější-Ø trubky mm	Počet chodů závitů na 1 palec
1/4	6,322	20
5/16	7,907	18
3/8	9,491	16
7/16	11,076	14
1/2	12,661	13
9/16	14,246	12
5/8	15,834	11
3/4	19,004	10
7/8	22,176	9
1	25,349	8
1 1/8	28,519	7
1 1/4	31,694	7
1 3/8	34,864	6
1 1/2	38,039	6
1 3/4	44,381	5
2	50,726	4,5
2 1/4	57,076	4,5
2 1/2	63,421	4
2 3/4	69,768	4

British Standard Parallel Screw Thread of Whitworth Form B.S.W. BS 84 (zastar.): vnější závit Vrcholový úhel závitů 55°		
Velikost závitů BSW	Vnější-Ø trubky mm	Počet chodů závitů na 1 palec
1/4	6,350	20
5/16	7,937	18
3/8	9,525	16
7/16	11,112	14
1/2	12,700	12
5/8	15,875	11
3/4	19,050	10
7/8	22,225	9
1	25,400	8
1 1/8	28,575	7
1 1/4	31,750	7
1 1/2	38,100	6
1 3/4	44,450	5
2	50,800	4,5
2 1/4	57,150	4
2 1/2	63,500	4
2 3/4	69,850	3,5

Závit pro elektroinstalační trubky

Závit na ocelové pancéřové trubky DIN 40 430 Vnější závit válcový Vrcholový úhel závitů 80°		
Velikost závitů Pg	Vnější-Ø trubky mm	Počet chodů závitů na 1 palec
7	12,5	20
9	15,2	18
11	18,6	18
13,5	20,4	18
16	22,5	18
21	28,3	16
29	37	16
36	47	16
42	54	16
48	59,3	16

Závit pro elektroinstalační trubku EN 60423 Vnější závit válcový Vrcholový úhel závitů 60°		
Velikost závitů M	Vnější-Ø trubky mm	Stoupání závitů mm
16	15,968	1,5
20	19,968	1,5
25	24,968	1,5
32	31,968	1,5
40	39,968	1,5
50	49,968	1,5
63	62,968	1,5

Vnější průměr závitů uvádí vždy horní mezní rozměr, u kónického závitů měřeno na základní rovině.

Poloautomatický vysoce výkonný stroj k racionálnímu řezání trubkových závitů. Pro průmysl, dílny pracující s kovy, instalaci.

Trubkové závit	¼ – 4"
Délka závit	≤ 120 mm

REMS Unimat 77 – trubkové závit do 4".
Systém tangenciálních hřebíkových závitořezných čelistí. Rychlá práce, krátká doba na přestavení.
Pro kusovou a sériovou výrobu.

Princip práce

Stojící materiál – otáčející se závitořezná hlava.

Konstrukce

Kompaktní, robustní konstrukce pro trvalý provoz. Závitořezná hlava s přebrousitelnými tangenciálními hřebíkovými závitořeznými čelistmi v samovystředovacím systému držáků. Po lehkém naříznutí pomocí posuvné páky a převodu ozubnice samostatně posun závitořezné hlavy (žádný vodící závit). Svařeny, stabilní podstavec stroje s bohatě dimenzovaným prostorem na olej a velkou, vyjímatelnou zásuvkou na třísky.

Pohon

Robustní šnekové soukolí a 2-stupňový přepínací čelní ozubený převod. Osvědčený, speciálně pro řezání závitů určený, přepínatelný třífázový motor se silným tahem, 2000/2300 W, s ochranou proti přetížení. Přepínač pro změnu otáčení pro pravé a levé závit. 4 otáčky závitořezné hlavy 50, 25, 16, 8 min⁻¹.

Upínací zařízení

Stabilní, proti krutu odolné, samovystředovací univerzální sklíčidlo pro celý rozsah upínání se speciálně ozubenými a kalenými upínacími čelistmi (¼ – ¾", 1 – 4"). Volitelně manuální upínání nebo olejovo hydraulicko-pneumatické s ovládáním nožním spínačem (provozní tlak 6 bar).

Automatické mazání a chlazení

Robustní, osvědčená elektrická pumpa na olej s vysokým čerpacím výkonem. Dostačující přívod oleje zaručuje čistý závit a delší životnost závitořezných čelistí, převodů a motoru.

Univerzální automatická závitořezná hlava

Pouze **jedna** univerzální závitořezná hlava pro všechny závit. Jemné nastavení průměru závitů pomocí vřetena se stupnicí. Závitořezná hlava se automaticky zavírá a otevírá při dosažení nastavené délky závit. Všechny závit je možné řezat v rámci jednoho pracovního chodu. Kopírovací zařízení pro kónické závit. Místo výměny řezacích sad ještě racionálnější práce pomocí rychlovyměnitelných univerzálních automatických závitořezných hlav.

Závitořezné čelisti

Osvědčené přebrousitelné REMS tangenciální hřebíkové závitořezné čelisti, s optimální geometrií břitu, garantují super lehké nařezávání, snadné řezání závitů a čisté závit. Hřebíkové závitořezné čelisti z velmi odolné, zvláště kalené speciální nástrojové oceli pro materiály < 500 N/mm² (MPa). HSS hřebíkové závitořezné čelisti pro těžko třískově obrobitelné materiály ≥ 500 N/mm² (MPa). Hřebíkové závitořezné čelisti jsou uchyceny ve speciálním systému držáků. Závitořezné čelisti a držák tvoří řezací sadu.

Závitořezné oleje

REMS Sanitol a REMS Spezial (strana 49). Vyvinuté speciálně pro řezání závitů. Vyznačují se velmi vysokými mazacími a chladičnými účinky. Bezpodmínečně nutné pro dosažení čistého závit a zajištění delší životnosti závitořezných čelistí, nástrojů a strojů.

Výroba vsuvek

Racionálně s automatickým vnitřním upínáním s REMS Nippelfix ½ – 4" nebo s manuálním vnitřním upínáním s REMS Nippelspanner ¾ – 2" (strana 48).



Kvalitní německý výrobek

Příklady zpracování



Info





Rozsah dodávky

REMS Unimat 77 Basic. Poloautomatický závitořezný stroj pro trubkové závity 1/4–4". Stroj na podstavci. Přepínatelný třífázový motor, 400 V, 50 Hz, 2000/2300 W, pravý a levý běh. Otáčky závitořezné hlavy 50, 25, 16, 8 min⁻¹. Samovytředovací univerzální upínací sklíčadlo s upínacími čelistmi 1–4", volitelně manuální nebo olejovo hydraulicko-pneumatické ovládání. 1 univerzální automatická závitořezná hlava pro všechny závity, s automatickým otevíráním a zavíráním. Bez řezacích sad, bez uzavírací páky. Elektricky blokováný ochranný kryt. Nastavovací měrka. Pracovní klíč. V přepravní bedně.

Označení	Provedení	Obj.č.	Kč
REMS Unimat 77 Basic mS	manuální upínací sklíčadlo	770003R380	821 700,00
REMS Unimat 77 Basic pS	olejovo hydraulicko-pneumatický svérák	770004R380	967 500,00

Jiná napětí sítě na vyžádání.

Příslušenství

Hřebíkové závitořezné čelisti a držáky (řezací sada)

Druh závitu	Velikost	Obj.č.	Kč
Trubkové závity R kónické pravé ISO 7-1 (EN 10226, DIN 2999, BSPT)	R 1/4 – 3/8	771110RWS	31 140,00
	R 1/2 – 3/4	771120RWS	31 140,00
	R 1 – 2	771130RWS	36 120,00
	R 2 1/2 – 4	771140RWS	36 120,00
Trubkové závity G válcové pravé ISO 228-1 (DIN 259, BSPP)	G 1/4 – 3/8	771160RWS	31 140,00
	G 1/2 – 3/4 HSS ¹⁾	771170RHSS	36 540,00
	G 1 – 2 HSS ¹⁾	771180RHSS	43 980,00
	G 2 1/2 – 4 HSS ¹⁾	771190RHSS	43 980,00
Trubkové závity NPT kónické pravé Taper Pipe Thread ASME B1.20.1	NPT 1/4 – 3/8	771210RWS	31 140,00
	NPT 1/2 – 3/4 HSS ¹⁾	771220RHSS	36 540,00
	NPT 1 – 2 HSS ¹⁾	771230RHSS	43 980,00
	NPT 2 1/2 – 4 HSS ¹⁾	771240RHSS	43 980,00
Trubkové závity NPSM válcové pravé Straight Pipe Thread ASME B1.20.1	NPSM 1/4 – 3/8	771260RWS	31 140,00
	NPSM 1/2 – 3/4 HSS ¹⁾	771270RHSS	36 540,00
	NPSM 1 – 2	771280RWS	36 120,00

Hřebíkové závitořezné čelisti, sada

Druh závitu	Velikost	Obj.č.	Kč
Trubkové závity R kónické pravé ISO 7-1 (EN 10226, DIN 2999, BSPT)	R 1/4 – 3/8	751502RWS	10 800,00
	R 1/2 – 3/4	751503RWS	10 800,00
	R 1 – 4	771136RWS	15 720,00
Trubkové závity G válcové pravé ISO 228-1 (DIN 259, BSPP)	G 1/4 – 3/8 HSS ¹⁾	751506RHSS	16 200,00
	G 1/2 – 3/4 HSS ¹⁾	751507RHSS	16 200,00
	G 1 – 4 HSS ¹⁾	771186RHSS	23 580,00
Trubkové závity NPT kónické pravé Taper Pipe Thread ASME B1.20.1	NPT 1/4 – 3/8 HSS ¹⁾	751545RHSS	16 200,00
	NPT 1/2 – 3/4 HSS ¹⁾	751546RHSS	16 200,00
	NPT 1 – 2 HSS ¹⁾	751547RHSS	16 200,00
	NPT 2 1/2 – 4 HSS ¹⁾	771246RHSS	23 580,00
Trubkové závity NPSM válcové pravé Straight Pipe Thread ASME B1.20.1	NPSM 1/4 – 3/8	751550RWS	10 800,00
	NPSM 1/2 – 3/4 HSS ¹⁾	751551RHSS	16 200,00
	NPSM 1 – 2	751552RWS	10 800,00

Řezací sady a hřebíkové řezné čelisti pro další závity a hřebíkové řezné čelisti z rychlořezné oceli (HSS) pro těžko třískové obrobitelné materiály nad 500 N/mm² (MPa) na vyžádání. Řezací sady a hřebíkové řezné čelisti z rychlořezné oceli (HSS) – 50% cenové navýšení na hřebíkové řezné čelisti. ¹⁾Některé řezací sady a hřebíkové závitořezné čelisti k dodání pouze v HSS. Řezací sady a hřebíkové závitořezné čelisti pro levé závity – 50% přírůžka.

Označení	Obj.č.	Kč
Univerzální automatická závitořezná hlava, bez řezacích sad, bez uzavírací páky	771000	65 400,00
Uzavírací páka pro zavírání a otevírání závitořezných čelistí		
R pro trubkové závity kuželové (kónické) pravé	751040R90	5 100,00
R-L pro trubkové závity kuželové (kónické) levé	751050R90	5 100,00
G pro trubkové závity válcové pravé	751060R90	5 100,00
G-L pro trubkové závity válcové levé	751070R90	5 100,00
Upínací čelist 1/4 – 3/4", sada 2 kusů	773060	41 970,00

Závitořezné oleje viz. str. 49.

Držáky vsuvek viz. str. 48.

Podpěry materiálu REMS Herkules, viz. str. 107.



REMS Nippelspanner

Příslušenství pro závitorezné stroje všech druhů, jakož i na ruční závitnice

Manuální držák na vsuvky s vnitřním upínáním, určený pro krátké kusy trubek. Univerzálně použitelný.

Vsuvky a dvojsvuky v normovaných a zvláštních délkách $\frac{3}{8} - 2''$

REMS Nippelspanner – vyrobte si vsuvky sami. Jakoukoli délku. Všude.

Univerzálně použitelný na závitorezné stroje všech druhů, jakož i na ruční závitnice. Pro otevíratelné i neotevíratelné závitorezné hlavy. Výhodné příslušenství pro REMS Amigo E, REMS Amigo, REMS Amigo 2, REMS Amigo 2 Compact, REMS Amigo 22V, REMS eva a jiné výrobky.

Ideální nástroj také pro zpracování zbytků trubek. Šetří čas i peníze.

Uchycení a vystředování kusů trubek pomocí rozšiřování speciálně kalených segmentů z pružinové oceli.

Vnitřní upínání, na kusu trubky proto nemusí být pro upínání žádný závit.

Rozsah dodávky

REMS Nippelspanner. Manuální držák na trubkové vsuvky s vnitřním upínáním pro krátké kusy trubek.

Označení	Velikost	Obj.č.	Kč
REMS Nippelspanner	$\frac{3}{8}''$	110000R	3 660,00
	$\frac{1}{2}''$	110100R	4 230,00
	$\frac{3}{4}''$	110200R	4 830,00
	1"	110300R	6 630,00
	1 $\frac{1}{4}''$	110400R	7 860,00
	1 $\frac{1}{2}''$	110500R	9 360,00
	2"	110600R	11 460,00

Rozsah dodávky

REMS Nippelspanner Set. Držák vsuvek s manuálním vnitřním upínáním pro krátké kusy trubek. V pevném kufru z ocelového plechu.

Označení	Obj.č.	Kč
Set $\frac{1}{2} + \frac{3}{4} + 1 + 1\frac{1}{4}''$	110620R	22 020,00
Set $\frac{1}{2} + \frac{3}{4} + 1 + 1\frac{1}{4} + 1\frac{1}{2} + 2''$	110621R	39 750,00



Kvalitní německý výrobek



REMS Nippelfix

Příslušenství pro závitorezné stroje s otevíratelnou závitoreznou hlavou

Držák vsuvek s automatickým vnitřním upínáním, určený pro krátké kusy trubek.

Vsuvky a dvojsvuky v normovaných i zvláštních délkách $\frac{1}{2} - 4''$

REMS Nippelfix – vyrobte si vsuvky do 4" sami. Jakoukoli délku. Všude. Automatické vnitřní upínání. Super rychlé a jednoduché.

Pro závitorezné stroje s otevíratelnou závitoreznou hlavou: soustruhy, stroje s otočnou řeznou hlavou, zařízení na řezání závitů.

Ideální nástroj také pro zpracování zbytků trubek. Šetří čas a peníze.

Automatické rychloupínání a centrování kusu trubky. Bez nářadí. Automatické uvolnění po dokončení vsuvky. Výroba vsuvek je možná bez odebrání Nippelfixu z upínacího zařízení.

Vnitřní upínání, na kusu trubky proto nemusí být pro upínání žádný závit.

Speciálně kalené a broušené svěrky pro rychlé a bezpečné upínání.

Rozsah dodávky

REMS Nippelfix. Držák vsuvek s automatickým vnitřním upínáním pro krátké kusy trubek.

Označení	Velikost	Obj.č.	Kč
REMS Nippelfix	$\frac{1}{2}''$	111000R	3 090,00
	$\frac{3}{4}''$	111100R	3 690,00
	1"	111200R	4 770,00
	1 $\frac{1}{4}''$	111300R	5 790,00
	1 $\frac{1}{2}''$	111400R	6 690,00
	2"	111500R	7 830,00
	2 $\frac{1}{2}''$	111700R	10 800,00
	3"	111800R	13 950,00
	4"	111900R	14 970,00

Rozsah dodávky

REMS Nippelfix Set. Držák vsuvek s automatickým vnitřním upínáním pro krátké kusy trubek. V pevném kufru z ocelového plechu.

Označení	Obj.č.	Kč
Set $\frac{1}{2} + \frac{3}{4} + 1 + 1\frac{1}{4}''$	111620R	19 260,00
Set $\frac{1}{2} + \frac{3}{4} + 1 + 1\frac{1}{4} + 1\frac{1}{2} + 2''$	111621R	31 620,00



Kvalitní německý výrobek



Vysocelegovaná závitořezná látka na bázi minerálního oleje. Pro všechny materiály.

Pro rozvody pitné vody věnujte pozornost předpisům dané země! Závitořezné látky na bázi minerálního oleje nejsou např. v AUT, CHE, DEU, DNK, FRA přípustné pro rozvody pitné vody.

REMS Spezial – vysocelegovaná závitořezná látka na bázi minerálního oleje, smývateľná vodou. Velmi vysoké mazací a chladicí účinky.

Vyvinutá speciálně pro řezání závitů. Proto má obzvláště vysoké mazací a chladicí účinky. Bezpodmínečně nutná pro dosažení čistého závitu a zajištění delší životnosti závitořezných čelistí, nástrojů a strojů.

Smývateľná vodou, expertně odzkoušená.

Výborně se hodí také jako olej na chlazení a mazání pil na kov.

REMS Spezial sprej bez freonů, nepoškozuje ozónovou vrstvu.

REMS Spezial mechanický rozprašovač bez pohonné látky. Plnitelný.



Kvalitní německý výrobek

Rozsah dodávky

REMS Spezial. Vysocelegovaná závitořezná látka na bázi minerálního oleje.

Označení	Balení	Obj.č.	Kč
REMS Spezial	5 l kanistr	140100R	2 160,00
	10 l kanistr	140101R	4 320,00
	50 l sud	140103R	20 940,00
	600 ml sprej	140105R	675,00
	500 ml mech. rozprašovač	140106R	744,00

REMS Sanitol

Závitořezná látka

Syntetická, bezminerální závitořezná látka. Určená speciálně pro rozvody pitné vody. Pro všechny materiály.

REMS Sanitol – bez minerálního oleje, bez ethanolu. Zcela rozpustná ve vodě. Velmi vysoké mazací a chladicí účinky.

Vyvinutá speciálně pro rozvody pitné vody, avšak také výborně způsobila univerzálně k řezání závitů. Obzvláště vysoké mazací a chladicí účinky. Bezpodmínečně nutná pro dosažení čistého závitu a zajištění delší životnosti závitořezných čelistí, nástrojů a strojů.

Zcela rozpustná ve vodě. Bez minerálního oleje, bez ethanolu. Proto nemá žádný negativní vliv na vzhled, zápach a chuť pitné vody.

Kvůli smývací kontrole červeně zabarvená. Vynikající ochrana před korozi.

Viskozita při -10°C: ≤ 250 mPa s (cP). Lze jí čerpat do -28°C.

Výborně se hodí také jako látka na chlazení a mazání pil na kov.

REMS Sanitol sprej bez freonů, nepoškozuje ozónovou vrstvu.

REMS Sanitol mechanický rozprašovač bez pohonné látky. Plnitelný.



Kvalitní německý výrobek

Rozsah dodávky

REMS Sanitol. Syntetická, bezminerální závitořezná látka. Určená speciálně pro rozvody pitné vody i pro univerzální použití.

Označení	Balení	Obj.č.	Kč
REMS Sanitol	5 l kanistr	140110R	5 040,00
	50 l sud	140113R	47 880,00
	600 ml sprej	140115R	981,00
	500 ml mech. rozprašovač	140116R	1 080,00



DW-0201 AS2032



W1.303



7808-649

REMS zařízení na výrobu obvodových drážek válcováním

Zařízení na výrobu obvodových drážek

Robustní, kompaktní zařízení na výrobu obvodových drážek s olejovo-hydraulickým předsvem pro drážkování trubek pro systémy trubkových spojení. Pro instalaci, instalaci protipožárních trysek, velké topné systémy, průmysl a hornictví. Na stavbu i do dílny.

Ocelové trubky	DN 25–300 1–12" s ≤ 7,2 mm
----------------	----------------------------------

Nerezové ocelové trubky, trubky z mědi, hliníku a PVC.

REMS zařízení na výrobu obvodových drážek válcováním – kompaktní – univerzální. Posuv tlačného válce olejovo-hydraulickým tlakovým válcem.

Konstrukce

Kompaktní, vhodné pro používání na stavbách. Robustní kovová skříň pro vysoké zatížení. Snadno ovladatelné, dobře se přenáší, váží jen 26 kg. Olejovo-hydraulický tlačný válec pro účinný předsvu tlačného drážkovacího válce. Vznik tlaku pomocí ruční hydraulické pumpy. V krytu skříňe se nachází integrovaný nastavovací kotouček pro automatický doraz hloubky drážky.

Drážkovací válec

Osvědčené REMS drážkovací válce s optimálně sladěným poměrem průměru tlačného a protitlačného válce a s drsným pravouhlym vroubkováním zaručují spolehlivé otáčení trubky a precizní válcování drážek. Drážkovací válce z velmi odolné, zvláště kalené speciální oceli pro extrémně dlouhou životnost. 3 páry drážkovacích válců (tlačný válec, protitlačný válec) pro celou pracovní oblast DN 25–300, 1–12", snadná výměna. Drážkovací válce Cu (tlačný válec, protitlačný válec) na měděné trubky 54–159 mm. Drážkovací válce INOX (tlačný válec z nerezové oceli, protitlačný válec z houževnaté, speciálně tvrzené speciální oceli, poniklovaný) pro nerezové ocelové trubky 1–1½", 2–6" a 8–12". Drážkovací válce pro hliníkové, PVC trubky, na vyžádání.

Pohon

Pouze jedno drážkovací zařízení pro REMS Amigo, REMS Amigo 2, REMS Amigo 2 Compact, REMS Tornado a REMS Magnum. Rychlá, snadná montáž. Trojčlenné hnací čepy drážkovacího zařízení zajišťují ujj spolehlivé upnutí a optimální přenos síly. Možno dodat drážkovací zařízení pro závitové stroje jiných výrobců, přizpůsobené rozvoru a průměru nosníku a ose vřetene daného pohonného stroje.



Kvalitní německý výrobek



Info



Rozsah dodávky

REMS zařízení na výrobu drážek válcováním. Drážkovací zařízení na drážkování trubek pro systémy trubkových spojení DN 25–300, 1–12". Zařízení na výrobu drážek válcováním, ruční hydraulická pumpa, integrovaný, stupňovitý nastavovací kotouček pro automatický doraz hloubky drážky. 1 pár drážkovacích válců (tlačný válec, protitlačný válec) 2–6", šestihranný klíč. Pro REMS Amigo, REMS Amigo 2, REMS Amigo 2 Compact, REMS Tornado a REMS Magnum nebo stroje k řezání závitů jiných značek. V kartonu.

Označení	vhodné pro	Obj.č.	Kč
REMS drážkovací zařízení	REMS Amigo/Amigo 2 Compact ¹⁾ REMS Amigo 2 ¹⁾ REMS Tornado ²⁾ REMS Magnum ²⁾	347000R	64 800,00
Drážkovací zařízení R 300	Ridgid 300	347001R	64 800,00

¹⁾ Je nutná sada pro přestavbu Amigo/ Amigo 2/Amigo 2 Compact (obj. č. 347007).

²⁾ Použitelné pro drážkovací zařízení od roku výroby 2014.

²⁾ Použitelné pro provedení T pouze k válcování drážek do DN 200, 8".

Drážkovací zařízení pro jiné výrobky na vyžádání.



Příslušenství

Označení	Obj.č.	Kč
Drážkovací válce 1–1½" (sada), na ocelové trubky	347030	8 970,00
Drážkovací válce INOX 1–1½" (sada), na nerezavějící ocelové trubky	347053	21 600,00
Drážkovací válce 2–6" (sada), na ocelové trubky	347035	8 970,00
Drážkovací válce INOX 2–6" (sada), na nerezavějící ocelové trubky	347046	24 300,00
Drážkovací válce 8–12" (sada), na ocelové trubky	347040	14 670,00
Drážkovací válce INOX 8–12" (sada), na nerezavějící ocelové trubky	347047	24 600,00
Drážkovací válce Cu 54–159 (sada), na měděné trubky	347034	8 970,00
Sada pro přestavbu Amigo / Amigo 2 / Amigo 2 Compact / Amigo 22V	347007R	4 440,00
REMS Herkules , podpěry materiálu, viz. str. 107.		



Výkonný stroj na výrobu obvodových drážek válcováním k rychlé a hospodárné výrobě obvodových drážek na trubkách pro systémy spojování trubek. Pro instalaci, instalaci protipožárních trysek, velké topné systémy, průmysl a hornictví. Na stavbu i do dílny.

Ocelové trubky	DN 25–300 1–12" s ≤ 7,2 mm
----------------	----------------------------------

Nerezové ocelové trubky, trubky z mědi, hliníku a PVC.

REMS Collum – výroba obvodových drážek válcováním elektricky až do 12". Rychle a hospodárně. Posuv tlačného drážkovacího válce olejovo-hydraulickým tlačným válcem.

Konstrukce

Robustní, kompaktní konstrukce vhodná pro stavbu. Příznivé rozměry, příznivá hmotnost, zařízení na výrobu obvodových drážek válcováním s pohonem pouze 31 kg. Pro pracovní stůl. Podstavec nebo pojízdný podstavec jako příslušenství, pro jednoduchou přepravu, optimální pracovní výšku a stabilní postavení.

Pohon

Silný a rychlý, např. vytvoření obvodové drážky válcováním u ocelových trubek 6" pomocí REMS Collum za pouhých 52 s. Stabilní, kompaktní převody, bez údržby. Robustní, výkonný 1 200W univerzální motor (REMS Collum, REMS Collum 2 Compact) nebo 1 700W univerzální motor (REMS Collum 2) pro intenzivní použití na velkých rozměrech. Bezpečnostní spínač. Nožní spínač se spojkou pro ergonomickou práci jako příslušenství.

Zařízení na výrobu obvodových drážek

Kompaktní, vhodné pro používání na stavbách. Robustní kovová skříň pro vysoké zatížení. Snadno ovladatelné, dobře se přenáší, váží jen 26 kg. Olejovo-hydraulický tlačný válec pro účinný přesuv tlačného drážkovacího válce. Vznik tlaku pomocí ruční hydraulické pumpy. V krytu skříň se nachází integrovaný nastavovací kotouček pro automatický doraz hloubky drážky.

Drážkovací válec

Osvědčené REMS drážkovací válce s optimálně sladěným poměrem průměrů tlačného a protitlačného válce a s drsným pravouhlym vroubkováním zaručují spolehlivé otáčení trubky a precizní válcování drážek. Drážkovací válce z velmi odolné, zvláště kalené speciální oceli pro extrémně dlouhou životnost. 3 páry drážkovacích válců (tlačný válec, protitlačný válec) pro celou pracovní oblast DN 25–300, 1–12", snadná výměna. Drážkovací válce Cu (tlačný válec, protitlačný válec) na měděné trubky 54–159 mm. Drážkovací válce INOX (tlačný válec z nerezové oceli, protitlačný válec z houževnaté, speciálně tvrzené speciální oceli, poniklovaný) pro nerezové ocelové trubky 1–1½", 2–6" a 8–12". Drážkovací válce pro hliníkové, PVC trubky, na vyžádání.

Podpěra materiálu

Super stabilní podpěra materiálu REMS Herkules XL 12" na výrobu obvodových drážek válcováním na trubkách do 12" (strana 107).



Kvalitní německý výrobek



Info



Podstavec pojízdný (příslušenství)

Herkules 3B (příslušenství)

Rozsah dodávky

REMS Collum. Drážkovací stroj na výrobu obvodových drážek na trubkách pro systémy spojování trubek DN 25–300, 1–12". Zařízení na výrobu drážek válcováním, ruční hydraulická pumpa, integrovaný, stupňovitý nastavovací kotouček pro automatický doraz hloubky drážky. 1 pár drážkovacích válců (tlačný válec, protitlačný válec) 2–6", šestihřanný klíč. 3 motory na výběr, s bezúdržbovou převodovkou, výkonný univerzální motor, bezpečnostní spínač. Pro pracovní stůl, podstavec nebo pojízdný podstavec. V kartonu.

Označení	Provedení	Obj.č.	Kč
Collum	Univerzální motor 230 V, 50–60 Hz, 1200 W, ochrana před přetížením. 29 min ⁻¹	347006R220	79 800,00
Collum 2	Univerzální motor 230 V, 50–60 Hz, 1700 W. 28 min ⁻¹	347008R220	89 400,00
Collum 2 Compact	Univerzální motor 230 V, 50–60 Hz, 1200 W, ochrana před přetížením. 26 min ⁻¹	347009R220	89 400,00

Jiná napětí sítě na vyžádání.

Příslušenství

Označení	Obj.č.	Kč
Podstavec	849315R	6 270,00
Podstavec pojízdný	849310R	10 170,00
Nožní spínač se spojkou	347010R220	7 200,00

REMS Herkules, podpěry materiálu, viz. str. 107.

Drážkovací válce a další příslušenství, viz. str. 50.



Výkonný, mobilní akumulátorový stroj na výrobu obvodových drážek k rychlé a hospodárné výrobě obvodových drážek na trubkách pro systémy spojování trubek. Pro instalaci, instalaci protipožárních trysek, velké topné systémy, průmysl a hornictví. Na stavbu i do dílny. Li-Ion 22V technologie. Pro akumulátorový a síťový provoz.

Ocelové trubky	DN 25 – 300 1 – 12" s ≤ 7,2 mm
----------------	--------------------------------------

Nerezové ocelové trubky, trubky z mědi, hliníku a PVC.

REMS Collum 22V – výroba obvodových drážek válcováním elektricky až do 12". Mobilní, rychlý, hospodárný. Posuv tlačného drážkovacího válce olejovo-hydraulickým tlačným válcem. Akumulátor Li-Ion 21,6V, 9,0Ah, pro ca. 23 drážek DN 100/4" na jedno nabití akumulátoru*.

Konstrukce

Kompaktní, robustní, vhodný pro použití na stavbě, mobilní. Výhodné rozměry, výhodná hmotnost, akumulátorové zařízení na výrobu drážek s pohonným strojem jen 34 kg. Praktická uzavřená rukojeť měkkým úchopem (Softgrip). Kontrola stavu stroje s ochranou proti přetížení pohonné jednotky proti příliš vysokým proudům, s ochranou proti přehřátí prostřednictvím sledování teploty motoru (NTC), s kontrolou stavu nabití se zobrazením stavu nabití prostřednictvím dvoubarevné zelené/červené LED. Pro pracovní stůl. Podstavec nebo pojízdný podstavec jako příslušenství, pro jednoduchou přepravu, optimální pracovní výšku a stabilní postavení.

Pohon

Silný a rychlý, např. obvodovou drážku na 4" ocelové trubce jen za 77 s. Stabilní pohonná jednotka nevyžadující údržbu. Výkonný akumulátorový motor 21,6V, s velkou rezervou výkonu, 500W výkon, pro intenzivní nasazení na velkých dimenzích. Vysoká rychlost drážkování 27–20 min⁻¹. Bezpečnostní spínač.

Akumulátorový nebo síťový provoz

Li-Ion 22V technologie. Vysoce zatížitelné akumulátory Li-Ion 21,6V s kapacitou 9,0Ah, pro dlouhou dobu chodu. Lehký a výkonný, pro ca. 23 drážek DN 100/4" na jedno nabití akumulátoru*. Odstupňovaný ukazatel stavu nabití s barevnými LED. Rozsah pracovní teploty – 10 do + 60 °C. Žádný paměťový efekt pro maximální výkon akumulátoru. Rychlonabíječka 100–240V, 90W. Rychlonabíječka 100–240V, 300W, pro kratší doby nabíjení, jako příslušenství. Zdroj napětí 220–240V/21,6V, 40A na výstupu, pro síťový provoz namísto akumulátoru Li-Ion 21,6V, jako příslušenství.

Zařízení na výrobu obvodových drážek

Kompaktní, vhodné pro používání na stavbách. Robustní kovová skříň pro vysoké zatížení. Snadno ovladatelné, dobře se přenáší, váží jen 26 kg. Olejovo-hydraulický tlačný válec pro účinný předsuv tlačného drážkovacího válce. Vznik tlaku pomocí ruční hydraulické pumpy. V krytu skříňe se nachází integrovaný nastavovací kotouček pro automatický doraz hloubky drážky.

Drážkovací válce

Osvědčené REMS drážkovací válce s optimálně sladěným poměrem průměrů tlačného a protitlačného válce a s drsným pravouhlým vroubkováním zaručují spolehlivé otáčení trubky a precizní válcování drážek. Drážkovací válce z velmi odolné, zvláště kalené speciální oceli pro extrémně dlouhou životnost. 3 páry drážkovacích válců (tlačný válec, protitlačný válec) pro celou pracovní oblast DN 25–300, 1–12", snadná výměna. Drážkovací válce Cu (tlačný válec, protitlačný válec) na měděné trubky 54–159 mm. Drážkovací válce INOX (tlačný válec z nerezové oceli, protitlačný válec z houževnaté, speciálně tvrzené speciální oceli, poniklované) pro nerezové ocelové trubky 1–1½", 2–6" a 8–12". Drážkovací válce pro hliníkové, PVC trubky, na vyžádání.

Podpěra materiálu

Super stabilní podpěra materiálu REMS Herkules XL 12" na výrobu obvodových drážek válcováním na trubkách do 12" (strana 107).



Kvalitní německý výrobek



Info





Podstavec pojízdny (příslušenství)

Herkules 3B (příslušenství)



Podstavec (příslušenství)

Herkules XL 12" (příslušenství)



Rozsah dodávky

REMS Collum 22V. Akumulátorový stroj na výrobu obvodových drážek na trubkách pro systémy spojování trubek DN 25–300, 1–12". Zařízení na výrobu drážek válcováním, ruční hydraulická pumpa, integrovaný, stupňovitý nastavovací kotouček pro automatický doraz hloubky drážky. 1 pár drážkovacích válců (tlačný válec, protitlačný válec) 2–6", šestihranný klíč. Pohonná jednotka s bezúdržbovou převodovkou, výkonným akumulátorovým motorem 21,6 V, 500 W, bezpečnostním krokovacím spínačem. Pravý a levý chod, kontrola stavu stroje s ochranou proti přetížení, sledování teploty, kontrola stavu nabití. Univerzální podpěra. Akumulátor Li-Ion 21,6V, 9,0Ah, rychlonabíječka 100–240V, 50–60 Hz, 90W. Pro pracovní stůl, podstavec nebo pojízdny podstavec. V kartonu.

	Obj.č.	Kč
	347005R220	108 000,00

Jiná napětí sítě na vyžádání.

Příslušenství

Označení	Obj.č.	Kč
REMS Amigo 22V pohonná jednotka, bez akumulátoru	530004R22	33 600,00
Akumulátor Li-Ion 21,6V, 9,0 Ah	571583R22	11 970,00
Rychlonabíječka 100–240V, 50–60 Hz, 90W	571585R220	5 070,00
Rychlonabíječka 100–240V, 50–60 Hz, 290W	571587R220	11 970,00
Síťový zdroj 220–240V/21,6V, 50–60 Hz, 40 A, pro síťový provoz namísto akumulátoru Li-Ion 21,6 V	571578R220	14 970,00
Podstavec	849315R	6 270,00
Podstavec pojízdny	849310R	10 170,00

REMS Herkules, podpěry materiálu, viz. str. 107.

Drážkovací válce a další příslušenství, viz. str. 50.

REMS Lumen 2800 22V, akumulátorový LED stavební reflektor, viz. str. 111.



Robustní, vysoce výkonný stroj se zařízením na výrobu obvodových drážek na trubkách pro systémy spojování trubek. Pro instalaci, instalaci protipožárních trysek, velké topné systémy, průmysl a hornictví. Na stavbu i do dílny.

Ocelové trubky	DN 25–300 1–12" s ≤ 7,2 mm
----------------	----------------------------------

Nerezové ocelové trubky, trubky z mědi, hliníku a PVC

Trubkové závity 1/16–2", 16–63 mm, šroubové závity 6–60 mm, 1/4–2", sada na přestavění.

REMS Magnum RG – kompaktní stroj do 12".
Mimořádně silný a superrychlý. Posuv tlačného drážkovacího válce olejovo-hydraulickým tlačným válcem.

Konstrukce

Robustní, kompaktní konstrukce vhodná pro používání na stavbách. Výhodné rozměry, výhodná hmotnost, např. REMS Magnum 2000 RG-T váží jen 68 kg. Plocha na odkládání nářadí. Na pracovní stůl. Podstavec, pojízdný a sklopný podstavec nebo pojízdný podstavec s podpěrou materiálu, jako příslušenství, jednoduchá přeprava, optimální pracovní výška a stabilní postavení.

Pohon

Mimořádně silný a rychlý, např. vytvoření obvodové drážky válčováním u ocelových trubek 6" pomocí REMS Magnum 2010 RG-T za pouhých 40 s. Převodové ústrojí, běžící v uzavřené olejové lázni, nevyžaduje žádnou údržbu. Na výběr jsou tři výkonné motory (viz. REMS Magnum strana 34). Pro práci vhodný nožní bezpečnostní spínač s nouzovým vypínačem, 2 stupňový, proto jej lze během práce zatížit celou vahou těla.

Zařízení na výrobu drážek

Kompaktní, vhodné pro používání na stavbách. Robustní kovová skříň pro vysoké zatížení. Snadno ovladatelné, dobře se přenáší, váží jen 26 kg. Olejovo-hydraulický tlačný válec pro účinný přesuv tlačného drážkovacího válce. Vznik tlaku pomocí ruční hydraulické pumpy. V krytu skříňe se nachází integrovaný nastavovací kotouček pro automatický doraz hloubky drážky.

Drážkovací válce

Osvědčené REMS drážkovací válce s optimálně sladěným poměrem průměrů tlačného a protitlačného válce a s drsným pravouhlym vroubkováním zaručují spolehlivé otáčení trubky a precizní válčování drážek. Drážkovací válce z velmi odolné, zvláště kalené speciální oceli pro extrémně dlouhou životnost. 3 páry drážkovacích válců (tlačný válec, protitlačný válec) pro celou pracovní oblast DN 25–300, 1–12", snadná výměna. Drážkovací válce Cu (tlačný válec, protitlačný válec) na měděné trubky 54–159 mm. Drážkovací válce INOX (tlačný válec z nerezové oceli, protitlačný válec z houževnaté, speciálně tvrzené speciální oceli, poniklovaný) pro nerezové ocelové trubky 1–1 1/2", 2–6" a 8–12". Drážkovací válce pro hliníkové, PVC trubky, na vyžádání.

Sada na přestavění pro řezání závitů

Kompletní sada nářadí 1/4–2", s univerzální automatickou závitoreznou hlavou, závitorezná čelisti na trubkové závity kónické ISO 7-1 (DIN 2999, BSPT) R 1/2–3/4 a R 1–2 pravé, zařízení na odřezávání trubek, zařízení na vnitřní odhrotování trubek, přítlačná páka, pumpa na automatické mazání a chlazení, vana na olej, nádoba na třísky.

Podpěra materiálu

Super stabilní podpěra materiálu REMS Herkules XL 12" na výrobu obvodových drážek válčováním na trubkách do 12" (strana 107).



Kvalitní německý výrobek



Info



Podstavec (příslušenství)



Podstavec pojízdný,
s podpěrou materiálu
(příslušenství)

Herkules 3B
(příslušenství)



Podstavec pojízdný
a sklopný (příslušenství)

Rozsah dodávky

REMS Magnum RG. Drážkovací stroj na výrobu obvodových drážek na trubkách pro systémy spojování trubek DN 25–300, 1–12". Pohon s převody, nevyžadujícími žádnou údržbu, nožní bezpečnostní spínač s nouzovým vypínačem, osvědčené, samozesilující rychloupínací sklíčidlo, zadní ustředovací sklíčidlo, plocha na odkládání nářadí. 3 motory na výběr. Zařízení na výrobu drážek válcováním, ruční hydraulická pumpa, stupňovitý nastavovací kotouček pro automatický doraz hloubky drážky, 1 sada drážkovacích válců (tlačný a protitlačný válec) 2–6", šestihranný klíč. Pro pracovní stůl, podstavec, pojízdný a sklopný podstavec nebo pojízdný podstavec s podpěrou materiálu. V kartonu.

Označení	Provedení	Obj.č.	Kč
2000 RG-T	Univerzální motor 230 V, 50–60 Hz, 1700 W. 53 min ⁻¹ .	340230R220	163 200,00
2010 RG-T	Přepínatelný kondenzátorový motor 230 V, 50 Hz, 2100 W. 52/26 min ⁻¹ , i při plném zatížení. Velmi tichý chod.	340231R220	173 400,00
2020 RG-T	Přepínatelný trojfázový motor 400 V, 50 Hz, 2000 W. 52/26 min ⁻¹ , i při plném zatížení. Velmi tichý chod.	340232R380	181 500,00

Jiná napětí sítě na vyžádání.

Příslušenství

Označení	Obj.č.	Kč
Podstavec	344105R	8 400,00
Podstavec pojízdný, s podpěrou materiálu	344100R	14 250,00
Podstavec pojízdný a sklopný	344150R	20 400,00
REMS Herkules, podpěry materiálu, viz. str. 107.		
Drážkovací válce a další příslušenství, viz. str. 50.		
Sada na přestavění Magnum RG-T na L-T pro řezání závitů	340110RR	42 000,00





Řezání

	Elektrická univerzální šavlová pila	60
	Akumulátorová univerzální šavlová pila	62
	Elektrická šavlová pila na trubky	64
	Pneumatická šavlová pila na trubky	66
	Akumulátorová šavlová pila na trubky	68
	Pilové listy do šavlových pil	70
	Kotoučová pila na trubky	72
	Univerzální kotoučová pila na kovy	73

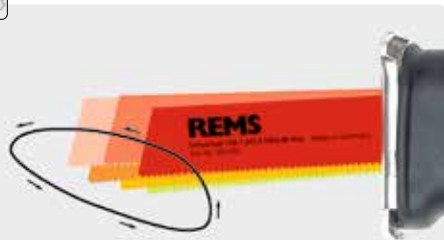

Agresivní orbitální pohyb díky vertikálnímu elipsoidnímu pohybu pilového listu pro silný, rychlý posuv pily, skvělý výhoz třísek a vysokou životnost pilových listů.

V jehlových ložiskách uložený, pevně nastavený orbitální pohyb zaručuje dlouhodobě silné řezání plné síly i při extrémním zatížení, např. při řezání ocelových trubek. Přepínatelné mechanismy s odpovídající rozmanitostí dílů a redukovanou stabilitou systému jsou nevyhovující a nestačí velkému posuvovému tlaku a vysoce zatěžujícímu průběhu pohybu při silném řezání ocelové trubky, zvláště pokud nebude použit silu převádějící vodící držák.

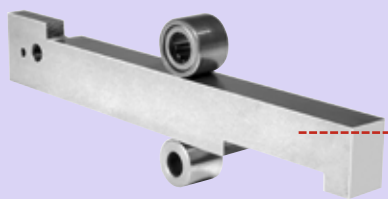

Stabilní, obdélníková vodící tyč z masivní speciální oceli, ve směru zatížení precizně uložená v jehlových ložiskách, během celého řezného pohybu všestranně vedená, pro nepokřivený, rovný řez také při tvrdém nasazení s mnohonásobně zvýšeným řezným tlakem, např. při použití silu převádějícího vodícího držáku. Pro extrémně dlouhou životnost.

Vysoce kluzné speciální silikonové těsnění chrání motor před vodou a prachem.

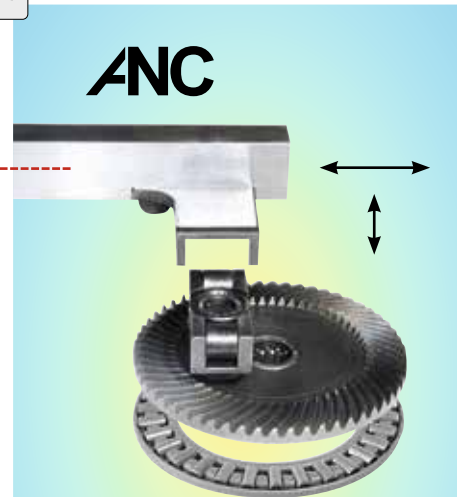

Super stabilní, před vodou a prachem chráněný, bez údržby pracující oscilační pohon k současnému vytvoření řezného a orbitálního pohybu vodící tyče a pilového listu. V jehlových ložiskách všestranně uložený klikový pohon (ANC) snižuje tření, zahřívání a opotřebení. Proto dlouhá životnost, také při vysokém zatížení díky extrémnímu řezání.

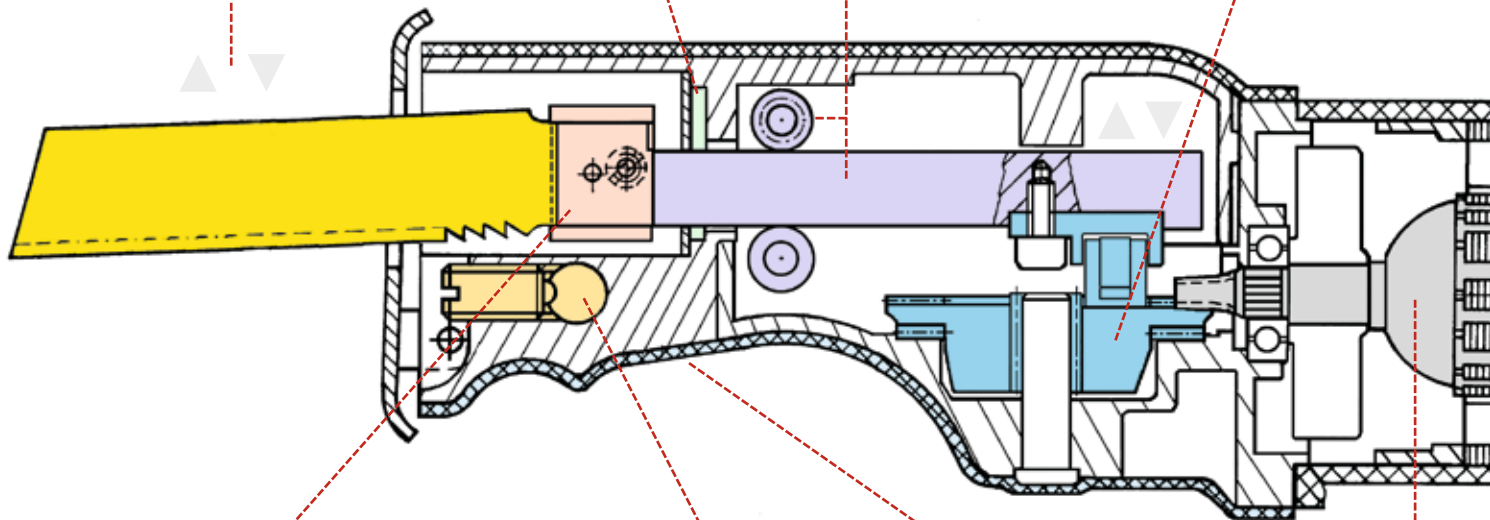

Univerzální upínka pilového listu pro upnutí všech pilových listů – s jednostrannými nebo oboustrannými úchyty – bez výměny případně přestavení přítláčné upínky pilového listu.



Vodící držák pro o 400 % větší sílu při řezání pro rychlé řezání bez námahy. Také k sílu šetřící demontáži.

V/bar
Pohonné motory
230 V, 110 V, 48 V,
22 V, 6 bar

Ergonomicky uzpůsobený přední držák na skříni převodů s ochranným pláštěm bezpečně zabraňujícím sklouznutí, pro řezný posuv plný síly při řezání volně z ruky.



Vario Elektronika

Plynulé elektronické řízení počtu zdvihů pohonné jednotky pro citlivé nařiznutí a pro správnou volbu počtu zdvihů při řezání podle materiálu. Počet zdvihů je plynule řízen proměnlivým stlačením spínače (akceleračního spínače) od 0 až do 2800 min⁻¹ (REMS Puma VE), 0 až 2400 min⁻¹ (REMS Cat VE, REMS Tiger VE) popř. 0 až 1900 min⁻¹ (REMS Cat 22V VE, REMS Tiger 22V VE).



Ideální počet zdvihů

Úmyslně pevně nastaven. Díky tomu nuceně optimální řezná rychlost k nejvyšší možné ochraně motoru a převodů a pro maximální životnost pilových listů. Díky rozsáhlým zkouškám řezání s ocelovými trubkami byl zjištěn a stanoven optimální počet zdvihů 2400 min⁻¹, který ve spojení s agresivním, pevně nastaveným orbitálním pohybem, vodícím držákem a speciálním pilovým listem REMS dovoluje optimální výkon.



Sílu přenášející vodící držák

Pro montáž a demontáž. Vodící držák s 5-násobným účinkem přenosu síly na páce dovoluje snadné, rychlé, kolmé řezání všude na místě, bez svěráku. Ideální ovládání, jednoduše a rychle použitelný, jen jedna rukojeť k upínání a řezání. Žádný volně se houpající řetěz a zdouhavá manipulace jako u řetězového svěráku. Žádné nebezpečí uskrípnutí omezením úhlu vychýlení. O 400% větší řezná síla pro námahu šetřící, superrychlé řezání při montáži a demontáži, např. 2" ocelovou trubku jen za 8 s. Pro optimální posuv pily s vodícím držákem je výhodná přímá rukojeť stroje.



Speed-Regulation

Plynulá elektronická regulace počtu zdvihů pohonné jednotky k volbě počtu zdvihů dle materiálu. Ideální k řezání nerezových ocelových trubek, litinových trubek a k rozřezávání kotlů, nádrží, van atd. Počet zdvihů je přestavovacím kolečkem v rozsahu od 700 do 2200 min⁻¹ plynule nastavitelný. K regulaci použita tacho-elektronická regulace otáček udržuje předvolený počet zdvihů i při zatížení konstantní a zahrnuje tachogenerátor, regulační elektroniku, omezení náběhového proudu pro jemný náběh, sledování teploty budícího vinutí motoru díky PTC-odporu (Positive Temperature Coefficient) a ochranu zablokování převodů a motoru.



Hmotnost

Vysoký řezný výkon při nízké hmotnosti díky inovativní, vyzrálé technice a perfektnímu sladění všech stavebních dílů. Pro snadné řezání bez námahy a nejjednodušší ovládání.



Výkon

Námi udávaná hodnota výkonu je příkon. Pohonné motory šavlových pil REMS disponují díky skvělé technice a kvalitě velmi vysokou, cca. 65% účinností. Uživatelé jsou proto k dispozici vysoké výkony, které mohou být výhodně využity obzvláště k řezání těžko obrobitelných materiálů, např. ocelových trubek. Vysoké výkony jsou však plně využitelné pouze v případě, kdy je řezáno s převodem síly, např. s vodícím držákem REMS.



Pohonné motory

V závislosti na modelu se používají univerzální motory pro napětí sítě 230 V, 110 V, 48 V, akumulátorové 22 V nebo motory na stlačený vzduch s provozním tlakem 6 bar. Všechny pohonné motory jsou extrémně silné, odpovídají nejvyšším požadavkům na kvalitu a disponují vysokými rezervami výkonu, pro dlouhou dobu životnosti.



Upínání pilového listu s rychlovýměnným systémem

Praktické upínání pilového listu s rychlovýměnným systémem pro rychlou výměnu pilového listu bez nářadí. K upínání pilových listů s jednostranným úchytem.



Plynule přestavitelná opěra

Sklopná opěra k jistějšímu a bezpečnějšímu vedení pily na řezaném materiálu. Opěra délkově plynule o 40 mm nastavitelná k lepšímu využití dílčím způsobem otupených pilových listů a k nastavení hloubky ponoru pilového listu v materiálu.



Antivibrační systém

Speciální pohonná technika s vyrovnáním hmot a vibrace tlumícími úchopovými plochami. Pro neúnavné řezání bez vibrací.



Použitelný je i pilový list nasazený a otočený o 180°.

Použitelný je pilový list s ozubením dolů nebo otočený o 180° směrem vzhůru, pro řezy na úzkých a těžko přístupných místech.

Výkonný elektrický nástroj k univerzálnímu řezání volně z ruky. Jen 3,8 kg. Ideální pro montáže, demontáže, opravy.

Mnohé materiály, např. dřevo, dřevo s hřebíky, palety, kov, také nerezavějící ocel, litina, porobeton, sádkartonové desky, pemza, cihly, pálené cihly.

REMS Puma VE – výkonná univerzální pila s antivibračním systémem. Rychlá výměna pilového listu, bez nářadí. Přestavitelná opěra.

Univerzální použití

Kdekoli použitelná, volně z ruky, nad hlavou, v úzkých koutech, při řezání při zdi. Extrémně mnohostranná a vysoce výkonná. Pro všechny práce řezání na stavbě, pro použití při záchranných pracích a odstraňování následků katastrof. Také pro ponorné řezání.

Konstrukce

Výkonná, vhodná pro stavby. Dobře padnoucí do ruky, tvar pro výhodné uchopení. Jen 3,8 kg. Ergonomicky uzpůsobený přední držák s tepelně izolujícím ochranným pláštěm bezpečně zabraňujícím sklouznutí s měkkým uchopením Softgrip, pro řezný posuv plný síly. Praxi odpovídající uzavřená rukojeť s vibrace tlumícím uchopením Softgrip. V uzavřené skříně pohonu běžící vodičí tyč, pro bezpečnou práci. Velký posuv pilového listu, 30 mm, pro lepší vyhazování třísek. Vysoký počet zdvihů do 2800 min⁻¹ pro rychlý posuv pily a efektivní řezání. Robustní klikový převod, bez údržby. Vysoce kluzné speciální těsnění. Výkonný, velkoobjemový univerzální motor s velkou rezervou výkonu, 1300 W. Dlouhé přírodní vedení 4 m. Bezpečnostní spínač.

Antivibrační systém

Speciální pohonná technika s vyrovnáním hmot a vibrace tlumícími úchopovými plochami. Pro neúnavné řezání bez vibrací.

Vario Elektronika

Plynulé elektronické řízení počtu zdvihů pohonné jednotky pro citlivé nařiznutí a ke správné volbě počtu zdvihů při řezání dle daného materiálu. Počet zdvihů je plynule řízen prostřednictvím proměnného tlaku na bezpečnostní spínač od 0 do 2800 min⁻¹ (akcelerační spínač).

Upínání pilového listu s rychlovýměnným systémem

Praktické upínání pilového listu s rychlovýměnným systémem pro rychlou výměnu pilového listu bez nářadí. K upínání pilových listů s jednostranným úchytem. Použitelný je pilový list s ozubením dolů nebo otočený o 180° směrem vzhůru, pro řezy na úzkých a těžko přístupných místech.

REMS pilové listy

Kompletní sortiment REMS pilových listů k řezání volně z ruky na různé materiály (strana 71).

Plynule přestavitelná opěra

Sklopná opěra k jistějšímu a bezpečnějšímu vedení pily na řezaném materiálu. Opěra délkově plynule o 40 mm nastavitelná k lepšímu využití dílčím způsobem otupených pilových listů a k nastavení hloubky ponoru pilového listu v materiálu. Pro hospodárnou práci.

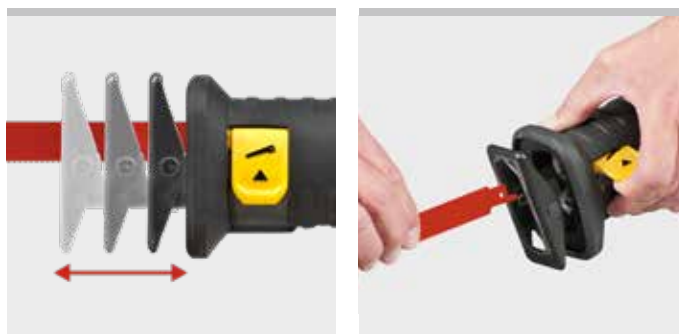
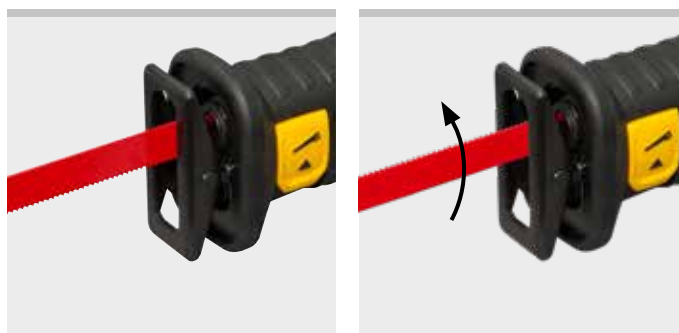

Info

Rozsah dodávky

REMS Puma VE Set. Elektrická univerzální šavlová pila s vario-elektronikou (VE) k řezání volně z ruky, s antivibračním systémem. Pohonná jednotka s uzavřenou rukojetí s měkkým úchopem, chráněným klikovým ústrojím, pracujícím bez údržby, silným, výkonným univerzálním motorem 230 V, 50–60 Hz, 1300 W, bezpečnostním spínačem, přírodním vedením 4 m. Plynulé elektronické řízení počtu zdvihů (akcelerační spínač) 0 až 2800 min⁻¹. 30 mm zdvih. Upínač pilového listu s rychlovýměnným systémem. Přestavitelná opěra. Šestihranný klíč. 1 kus REMS pilového listu 210-1,8/2,5. V pevném kufru z ocelového plechu.

	Obj.č.	Kč
	560023 R220	10 680,00

Jiná napětí sítě na vyžádání.

Příslušenství

Označení	Obj.č.	Kč
REMS Puma VE pohonný stroj	560003 R220	9 570,00
REMS pilové listy viz. str. 71.		
Kufr z ocelového plechu	566051R	2 400,00



REMS



Výkonný, robustní, snadno ovladatelný elektrický nástroj k univerzálnímu řezání volně z ruky. Váží jen 3,0 kg. Ideální pro montáž, demontáž, opravy.

Mnohé materiály, např. dřevo, dřevo s hřebíky, palety, kov, také nerezavějící ocel, litina, porobeton, sádkartonové desky, pemza, cihly, pálené cihly.

Zejména také na ocelové trubky

REMS Cat VE – řeže kdekoli cokoli.

Extrémně mnohostranná a vysoce výkonná.

Robustní a snadno ovladatelná.

Univerzální použití

Kdekoli použitelná, volně z ruky, nad hlavou, v úzkých koutech, pro řezání při zdi. Extrémně mnohostranná a vysoce výkonná. Zejména také k řezání ocelových trubek, k rozřezávání kotlů, nádrží, van. Pro použití při záchranných pracích a odstraňování následků katastrof. Také k ponornému řezání.

Konstrukce

Robustní, vhodná pro použití na stavbách. Úzký, pohodlný tvar. Super lehká, jen 3,0 kg. Ergonomicky uzpůsobený přední držák s ochranným pláštěm bezpečně zabraňujícím sklouznutí pro měkké uchopení (Softgrip), pro řezný posuv plný síly. Praktická uzavřená rukojeť. Sklopná opěra k jistějšímu a bezpečnějšímu vedení pily na řezaném materiálu. Speciální silikonové těsnění s vysokými kluznými schopnostmi chrání převody před vodou a prachem. Univerzální motor se silným tahem a velkou rezervou výkonu, 1050 W. Bezpečnostní tlačítkový spínač.

Stabilní, obdélníková vodící tyč

Z masivní, kalené speciální oceli, ve směru zatížení precizně uložená v jehlových ložiskách, během celého řezného pohybu všestranně vedená, pro nepokřivený, rovný řez i při tvrdém nasazení. Pro extrémně dlouhou životnost. V uzavřené pohonné skříni běžící vodící tyč, pro bezpečnou práci.

Oscilační pohon s ANC

Super stabilní, před vodou a prachem chráněný, bez údržby pracující oscilační pohon k současnému vytvoření řezného a orbitálního pohybu vodící tyče a pilového listu. V jehlových ložiskách všestranně uložený klikový pohon (ANC) snižuje tření, zahřívání a opotřebení. Pro dlouhou životnost, i při vysokém zatížení při extrémním řezání.

Agresivní orbitální pohyb

Agresivní orbitální pohyb díky vertikálnímu elipsoidnímu pohybu pilového listu pro silný, rychlý posuv pily, skvělý výhoz třísek a vysokou životnost pilových listů. V jehlových ložiskách uložený, pevně nastavený orbitální pohyb, zaručuje dlouhodobě řezání plné síly i při extrémním zatížení, např. při řezání ocelových trubek.

Vario Elektronika

Plynulé elektronické řízení počtu zdvihů pohonné jednotky pro citlivé nařiznutí a ke správné volbě počtu zdvihů při řezání podle daného materiálu. Počet zdvihů je plynule řízen prostřednictvím proměnného tlaku na spínač od 0 do 2400 min⁻¹ (spouštěcí spínač).

Univerzální upínka pilového listu

Pro upnutí všech pilových listů – s jednostrannými nebo oboustrannými úchyty – bez výměny případně přestavení přitlačné upínky pilového listu.

REMS univerzální pilový list

Jen 1 univerzální pilový list REMS (strana 70) pro všechny práce řezání namísto mnoha různých pilových listů. S oboustranným úchytem, k řezání volně z ruky a k řezání s vodícím držákem.

REMS pilové listy

Kompletní sortiment REMS pilových listů k řezání volně z ruky na různé materiály (strana 71).



ANC

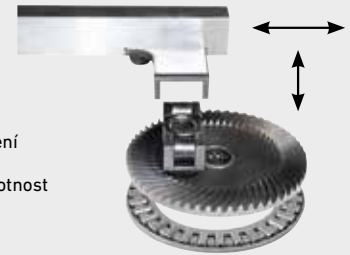

- Minimální tření a opotřebení
- Značně snížené zahřívání
- Pro extrémně dlouhou životnost i při vysokém zatížení



Kvalitní německý výrobek



Info



3,0 kg	1050 W	230 V	VE
ANC			

Rozsah dodávky

REMS Cat VE Set. Elektrická univerzální šavlová pila s vario elektronikou (VE) pro řezání volně z ruky. Pohonná jednotka s uzavřenou rukojetí, s bez údržby pracujícím oscilačním pohonem chráněným před vodou a prachem s klikovým pohonem všestranně uloženým v jehlových ložiskách (ANC), agresivním orbitálním pohybem, univerzálním motorem 230 V, 50–60 Hz, 1050 W se silným tahem, bezpečnostním tlačítkovým spínačem. Plynulé elektronické řízení počtu zdvihů (spouštěcí spínač) 0 do 2400 min⁻¹. Univerzální upínka pilového listu. Šestihranný klíč. 1 kus REMS univerzálního pilového listu 150-1,8/2,5. V kufru z ocelového plechu.

	Obj.č.	Kč
	560040R220	16 770,00

Jiná napětí sítě na vyžádání.

Příslušenství

Označení	Obj.č.	Kč
REMS Cat VE pohonný stroj	560040R220	16 770,00
REMS pilové listy viz. str. 71.		
Kufr z ocelového plechu	566051R	2 400,00

REMS



Výkonný, mobilní, snadno ovladatelný elektrický nástroj k univerzálnímu řezání volně z ruky. Váží jen 3,1 kg. Ideální na montáž, demontáž, opravy. Li-Ion 22V technologie. Pro akumulátorový a síťový provoz.

Mnohé materiály, např. dřevo, dřevo s hřebíky, palety, kov, také nerezavějící ocel, litina, porobeton, sádkartonové desky, pemza, cihly, pálené cihly.

Zejména také na ocelové trubky

REMS Cat 22V VE – řeže cokoli kdekoli. Mobilní, lehká, snadno ovladatelná. Akumulátor Li-Ion 21,6V, 5,0 Ah pro ca. 75 řezů na ocelové trubce 1" na jedno nabití akumulátoru*.

Univerzální použití

Použitelná kdekoli, řezání volně z ruky, nad hlavou, v úzkých úhlech, u zdi. Nezavíslá na připojení k síti. Extrémně mnohostranná a výkonná, především také na kov. Např. na řezání kovových trubek, rozřezávání kotlů, nádrží, van apod., pro vyřezávání okenních rámu, použití při záchranných pracích a odstraňování následků katastrof. Také k ponornému řezání.

Konstrukce

Robustní, vhodná pro použití na stavbách. Mobilní, lehká, snadno ovladatelná. Pohonná jednotka s akumulátorem pouze 3,1 kg. Štíhlá konstrukce. Ergonomicky uzpůsobený přední držák s ochranným pláštěm bezpečně zabraňujícím sklouznutí pro měkké uchopení, pro řezný posuv plný síly. Praktická uzavřená rukojeť měkkým úchopem (Softgrip). Sklopná opěra k jistějšímu a bezpečnějšímu vedení pily na řezaném materiálu. Speciální silikonové těsnění s vysokými kluznými schopnostmi chrání převody před vodou a prachem. Akumulátorový motor se silným tahem 21,6 V, s velkou rezervou výkonu, 500 W. Bezpečnostní tlačítkový spínač. Kontrola stavu stroje s ochranou proti přetížení pohonné jednotky proti příliš vysokým proudům, s ochranou proti přehřátí prostřednictvím sledování teploty motoru (NTC), s kontrolou stavu nabití se zobrazením stavu nabití prostřednictvím dvoubarevné zelené/červené LED.

Stabilní, obdélníková vodící tyč

Z masivní, kalené speciální oceli, ve směru zatížení precizně uložená v jehlových ložiskách, během celého řezného pohybu všestranně vedená, pro nepokřivený, rovný řez také při tvrdém nasazení.

Oscilační pohon s ANC

Super stabilní, před vodou a prachem chráněný, bez údržby pracující oscilační pohon k současnému vytvoření řezného a orbitálního pohybu vodící tyče a pilového listu. V jehlových ložiskách všestranně uložený klikový pohon (ANC) snižuje tření, zahřívání a opotřebení. Pro dlouhou životnost, i při vysokém zatížení při extrémním řezání.

Vario Elektronika

Plynulé elektronické řízení počtu zdvihů pro citlivé nařizování a pro správnou volbu počtu zdvihů při řezání podle daného materiálu. Počet zdvihů je plynule řízen prostřednictvím proměnného tlaku na spínač od 0 do 1900 min⁻¹ (spouštěcí spínač).

Agresivní orbitální pohyb

Agresivní orbitální pohyb díky vertikálnímu elipsoidnímu pohybu pilového listu pro silný, rychlý posuv pily, skvělý výhoz třísek a vysokou životnost pilových listů. V jehlových ložiskách pevně uložený orbitální pohyb zaručuje dlouhodobé řezání plné síly, i při extrémním zatížení, např. při řezání ocelových trubek.

Akumulátorový nebo síťový provoz

Li-Ion 22V technologie. Vysoce zatížitelné akumulátory Li-Ion 21,6V s kapacitou 4,4, 5,0 nebo 9,0Ah, pro dlouhou dobu chodu. Lehký a výkonný. Akumulátor Li-Ion 21,6V, 4,4Ah pro ca. 66 řezů na ocelové trubce 1", 5,0Ah pro ca. 75 řezů na ocelové trubce 1", 9,0Ah pro ca. 140 řezů na ocelové trubce 1" na jedno nabití akumulátoru*. Odstupňovaný ukazatel stavu nabití s barevnými LED. Rozsah pracovní teploty – 10 do + 60 °C. Žádný paměťový efekt pro maximální výkon akumulátoru. Rychlonabíječka 100–240V, 90W. Rychlonabíječka 100–240V, 290W, pro kratší doby nabíjení, jako příslušenství. Zdroj napětí 220–240V/21,6V, 40 A na výstupu, pro síťový provoz namísto akumulátoru Li-Ion 21,6V, jako příslušenství.

Univerzální upínka pilového listu

Pro upnutí všech pilových listů – s jednostrannými nebo oboustrannými úchyty – bez výměny případně přestavení přítláčné upínky pilového listu.

REMS univerzální pilový list

Jen 1 univerzální pilový list REMS (strana 70) pro všechny práce řezání namísto mnoha různých pilových listů. S oboustranným úchytem, k řezání volně z ruky a k řezání s vodícím držákem.

REMS pilové listy

Kompletní sortiment REMS pilových listů k řezání volně z ruky na různé materiály (strana 71).



- Minimální tření a opotřebení
- Značně snížené zahřívání
- Pro extrémně dlouhou životnost i při vysokém zatížení

Kvalitní německý výrobek



info

Rozsah dodávky

REMS Cat 22 V VE Set. Akumulátorová univerzální šavlová pila s vario-elektronikou (VE) pro řezání volně z ruky. Pohonná jednotka s uzavřenou rukojetí, s bez údržby pracujícím oscilačním pohonem, chráněným před vodou a prachem, s klikovým pohonem všestranně uloženým v jehlových ložiskách (ANC), s agresivním orbitálním pohybem, silným akumulátorovým motorem 21,6 V a s bezpečnostním tukacím spínačem. Plynulé elektronické řízení počtu zdvihů (spouštěcí spínač) 0 do 1900 min⁻¹. Kontrola stavu stroje s ochranou proti přetížení, sledování teploty, kontrola stavu nabití. Akumulátor Li-Ion 21,6V, 5,0Ah, rychlonabíječka 100–240V, 50–60 Hz, 90W. Univerzální upínka pilového listu. Šestihranný klíč. 1 kus REMS univerzální pilový list 150-1,8/2,5. V pevném kufru z ocelového plechu.

	Obj.č.	Kč
	560052R220	35 550,00

Jiná napětí sítě na vyžádání.

Příslušenství

Označení	Obj.č.	Kč
REMS pilové listy viz. str. 71.		
REMS Cat 22 V VE pohonný stroj, bez akumulátoru	560010R22	20 370,00
Akumulátor Li-Ion 21,6 V, 4,4 Ah	571574R22	10 770,00
Akumulátor Li-Ion 21,6 V, 5,0 Ah	571581R22	8 970,00
Akumulátor Li-Ion 21,6 V, 9,0 Ah	571583R22	11 970,00
Rychlonabíječka 100–240 V, 50–60 Hz, 90 W	571585R220	5 070,00
Rychlonabíječka 100–240 V, 50–60 Hz, 290 W	571587R220	11 970,00
Sít'ový zdroj 220–240 V/21,6 V, 50–60 Hz, 40 A, pro sít'ový provoz namísto akumulátoru Li-Ion 21,6 V	571578R220	14 970,00
Kufr z ocelového plechu s vložkou	566030R	3 720,00
REMS Lumen 2800 22V, akumulátorový LED stavební reflektor, viz. str. 111.		

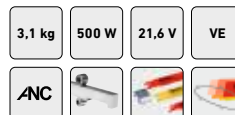

Výkonný, robustní, snadno ovladatelný elektrický nástroj s vodícím držákem znásobujícím přenos síly, umožňující snadné, rychlé a kolmé řezání přímo na místě bez použití svěráku. Také pro univerzální řezání volně z ruky. Váží jen 3,0 kg. Ideální pro montáž, demontáž, opravy.

Ideální na ocelové trubky a jiné

Mnohé materiály, např. dřevo, dřevo s hřebíky, palety, kov, také nerezavějící ocel, litina, porobeton, sádkartonové desky, pemza, cihly, pálené cihly.

Na těžko obrobitelné materiály, např. nerezavějící ocelové trubky, tvrdé litinové trubky, použijte REMS Tiger SR s elektronickou regulací počtu zdvihů.

REMS Tiger – pila pro instalatéra.

Řeže bez námahy, bleskurychle, kolmo.

Robustní a snadno ovladatelná.

Sílu přenášejí vodící držák

O 400 % větší řezná síla pro námahu šetřící, super rychlé řezání, např. 2" ocelovou trubku jen za 8 s. Pro montáž a demontáž. Vodící držák s 5-násobným účinkem přenosu síly na páce dovoluje snadné, rychlé, kolmé řezání všude na místě, bez svěráku. Ideální ovládání, jednoduše a rychle použitelný, jen jedna rukojeť k upínání a řezání. Žádný volně se houpající řetěz a zdlouhavá manipulace jako u řetězového svěráku. Pro optimální posuv pily s vodícím držákem je výhodná přímá rukojeť stroje.

Kolmé řezání

Kolmý řez díky vodícímu držáku a REMS speciálnímu pilovému listu. Předpoklad pro odborné opracovávání trubek při jejich instalaci.

Speciální pilový list REMS

Speciální pilový list REMS (strana 70), extra silný, pevný v ohybu a krutu, s oboustranným úchytem, bezpodmínečně nutný k pravoúhlému řezání a k rychlé demontáži ocelových trubek s sílu přenášejí vodícím držákem.

REMS univerzální pilový list

Jen 1 univerzální pilový list REMS (strana 70) pro všechny práce řezání namísto mnoha různých pilových listů. S oboustranným úchytem, k řezání volně z ruky a k řezání s vodícím držákem.

REMS pilové listy

Kompletní sortiment REMS pilových listů k řezání volně z ruky na různé materiály (strana 71).

Univerzální upínka pilového listu

Pro upnutí všech pilových listů – s jednostrannými nebo oboustrannými úchyty – bez výměny případně přestavení přítláčné upínky pilového listu.

Konstrukce

Robustní, vhodná pro použití na stavbách. Úzký, pohodlný tvar. Super lehká, jen 3,0 kg. Použitelná kdekoli. Ergonomicky uzpůsobený přední držák s ochranným pláštěm bezpečně zabraňujícím sklouznutí pro měkké uchopení (Softgrip), pro řezný posuv plný síly. Volitelně s praktickou uzavřenou rukojetí, výhodnou při řezání volně z ruky, nebo s přímou rukojetí, výhodnou při řezání s vodícím držákem. Sklopná opěra k jistějšímu a bezpečnějšímu vedení pily na řezaném materiálu. Speciální silikonové těsnění s vysokými kluznými schopnostmi chrání převody před vodou a prachem. Univerzální motor se silným tahem a velkou rezervou výkonu, 1050 W, příp. 1400 W (REMS Tiger SR). Bezpečnostní tlačítkový spínač. Pohonná jednotka volitelně s pevně nastaveným, ideálním počtem zdvihů, elektronicky řízeným počtem zdvihů (Vario Elektronika) nebo elektronickou regulací počtu zdvihů (Speed-Regulation). Ochrana proti přetížení (REMS Tiger) chrání motor, převody a pilový list. K regulaci použita tacho-elektronická regulace otáček (REMS Tiger SR) udržuje předvolený počet zdvihů i při zatížení konstantní a zahrnuje tachogenerátor, regulační elektroniku, omezení náběhového proudu pro jemný náběh, ochranu proti přehřátí prostřednictvím sledování teploty budícího vinutí motoru díky PTC-odporu (Positive Temperature Coefficient) a ochranu zablokování převodů a motoru.

Stabilní, obdélníková vodící tyč

Z masivní speciální oceli, ve směru zatížení precizně uložená v jehlových ložiskách, během celého řezného pohybu všestranně vedená, nepokřivená, rovný řez také při tvrdém nasazení s mnohonásobně zvýšeným řezným tlakem, např. při použití síly převádějícího vodícího držáku. Pro extrémně dlouhou životnost. V uzavřené pohonné skříni běžící vodící tyč, pro bezpečnou práci.

Oscilační pohon s ANC

Super stabilní, před vodou a prachem chráněný, bez údržby pracující oscilační pohon k současnému vytvoření řezného a orbitálního pohybu vodící tyče a pilového listu. V jehlových ložiskách všestranně uložený klikový pohon (ANC) snižuje tření, zahřívání a opotřebení. Pro dlouhou životnost, i při vysokém zatížení při extrémním řezání.

Agresivní orbitální pohyby

Agresivní orbitální pohyb díky vertikálnímu elipsoidnímu pohybu pilového listu pro silný, rychlý posuv pily, skvělý výhoz třísek a vysokou životnost pilových listů. V jehlových ložiskách pevně uložený orbitální pohyb zaručuje dlouhodobě řezání plné síly, i při extrémním zatížení, např. při řezání ocelových trubek. Přepínatelné mechanismy s odpovídající rozmanitostí délu a redukovanou stabilitou systému jsou nevyhovující a nestabilní velkému posuvovému tlaku a vysoce zatěžujícímu průběhu pohybu při silném řezání ocelové trubky, obzvláště pokud bude použit sílu převádějící vodící držák.



Kvalitní německý výrobek

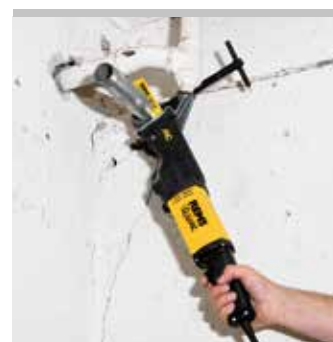
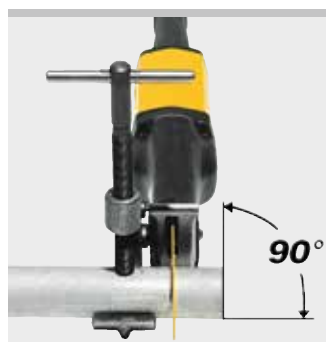
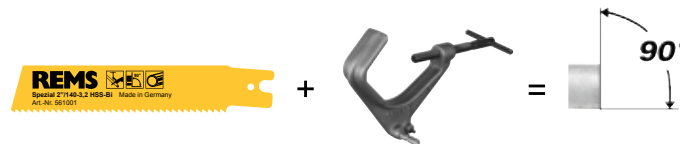

Ideální počet zdvihů (REMS Tiger)

Umyslně pevně nastaven. Díky tomu nuceně optimální řezná rychlost k nejméně možné ochraně motoru a převodů a pro maximální životnost pilových listů. Díky rozsáhlým zkouškám řezání ocelových trubek byl zjištěn a stanoven optimální počet zdvihů 2400 min⁻¹, který ve spojení s agresivním, pevně nastaveným orbitálním pohybem, vodícím držákem a speciálním pilovým listem REMS dovoluje optimální výkon.

Vario Elektronika (REMS Tiger VE)

Plynulé elektronické řízení počtu zdvihů pohonné jednotky k citlivému nařizování a ke správné volbě počtu zdvihů při řezání dle materiálu. Také k ponornému řezání. Počet zdvihů může být plynule řízen proměnným tlakem na bezpečnostní spínač od 0 do 2400 min⁻¹ (akcelerační spínač).

Speed-Regulation (REMS Tiger SR)

Plynulé elektronické regulace počtu zdvihů pohonné jednotky k volbě počtu zdvihů dle materiálu. Ideální k řezání nerezových ocelových trubek, litinových trubek a rozřezávání kotlů, nádrží, van atd. Také k ponornému řezání. Počet zdvihů je přestavovacím kolečkem v rozsahu od 700 do 2200 min⁻¹ plynule nastavitelný.



Všude,
bez svěráku!



Kvalitní německý výrobek



Rozsah dodávky

REMS Tiger Set. Elektrická šavlová pila na trubky pro snadné, rychlé, pravouhlé řezání s vodícím držákem a pro řezání volně z ruky. Pohonná jednotka s přímou rukojetí, s bez údržby pracujícím oscilačním pohonem, chráněným před vodou a prachem s klikovým pohonem všestranně uloženým v jehlových ložiskách (ANC), agresivním orbitálním pohybem, univerzálním motorem 230 V, 50–60 Hz, 1050 W se silným tahem, bezpečnostním spínačem. Pevně nastavený počet zdvihů 2400 min⁻¹. Ochrana proti přetížení. Univerzální upínka pilového listu. Šestihřanný klíč. Vodící držák 2". 2 kusy REMS speciálních pilových listů 2"/140-3,2. V pevném kufru z ocelového plechu.

	Obj.č.	Kč
	560020R220	20 970,00

Jiná napětí sítě, také 48 V, na vyžádání.

Rozsah dodávky

REMS Tiger VE Set. Elektrická šavlová pila na trubky s Vario Elektronikou (VE) pro snadné, rychlé, pravouhlé řezání s vodícím držákem a pro řezání volně z ruky. Pohonná jednotka s uzavřenou rukojetí, s bez údržby pracujícím oscilačním pohonem, chráněným před vodou a prachem s klikovým pohonem všestranně uloženým v jehlových ložiskách (ANC), agresivním orbitálním pohybem, univerzálním motorem se silným tahem 230 V, 50–60 Hz, 1050 W, bezpečnostním spínačem. Plynulé elektronické řízení počtu zdvihů (spouštěcí spínač) 0 do 2400 min⁻¹. Univerzální upínka pilového listu. Šestihřanný klíč. Vodící držák 2". 2 kusy REMS speciálních pilových listů 2"/140-3,2. V pevném kufru z ocelového plechu.

	Obj.č.	Kč
	560027R220	21 570,00

Jiná napětí sítě na vyžádání.

Rozsah dodávky

REMS Tiger SR Set. Elektrická šavlová pila na trubky se Speed-Regulation (SR) pro snadné, rychlé, pravouhlé řezání s vodícím držákem a pro řezání volně z ruky. Pohonná jednotka s přímou rukojetí, s bez údržby pracujícím, v jehlových ložiskách všestranně uloženým klikovým pohonem, chráněným před vodou a prachem, pevně nastaveným orbitálním pohybem, univerzálním motorem se silným tahem 230 V, 50–60 Hz, 1400 W, bezpečnostním spínačem. Plynulé elektronické řízení počtu zdvihů od 700 do 2200 min⁻¹ s pozvolným rozběhem, tachogenerátor, sledování teploty a ochrana zablokování. Univerzální upínka pilového listu. Šestihřanný klíč. Vodící držák 2". 2 kusy REMS speciálních pilových listů 2"/140-3,2. V pevném kufru z ocelového plechu.

	Obj.č.	Kč
	560026R220	23 670,00

Jiná napětí sítě na vyžádání.

Příslušenství

Označení	Obj.č.	Kč
REMS Tiger pohonný stroj	560000R220	17 970,00
REMS Tiger VE pohonný stroj	560008R220	18 570,00
REMS Tiger SR pohonný stroj	560001R220	20 670,00
REMS pilové listy viz. str. 70–71.		
Vodící držák 2" , pro trubky Ø ½–2"	563000R	4 770,00
Vodící držák 4" , pro trubky Ø 2½–4"	563100R	6 570,00
Vodící držák 6" , pro trubky Ø 5–6"	563200R	7 470,00
Dvojitý držák pro řezání a řezání závitů, pro REMS Tiger a REMS Amigo E, Amigo, Amigo 2	543100	7 650,00
Ochranný kryt na vodící držák 2", 4" příp. 6" pro upnutí tenkostěnného materiálu	563008R	582,00
Kufr z ocelového plechu	566051R	2 400,00



Info



Info



Výkonný, robustní, snadno ovladatelný pneumatický nástroj s vodícím držákem znásobujícím přenos síly, umožňující snadné, rychlé a kolmé řezání přímo na místě bez použití svěráku. Také pro univerzální řezání volně z ruky. Ideální pro řezání v nebezpečném prostředí, např. ve vlhku. Pro montáž, demontáž, opravy.

Ideální na ocelové trubky a jiné

Mnohé materiály, např. dřevo, dřevo s hřebíky, palety, kov, také nerezavějící ocel, litina, porobeton, sádkokartonové desky, pemza, cihly, pálené cihly.

Na těžko obrobitelné materiály, např. nerezavějící ocelové trubky, tvrdé litinové trubky, použijte REMS Tiger SR s elektronickou regulací počtu zdvihů.

REMS Tiger pneumatic – Pro řezání v nebezpečném prostředí.

Řeže snadno, bleskově rychle, pravouhle. Sílu přenášejí vodící držák pro o 400 % větší řeznou sílu. Stabilní, obdélníková vodící tyč.

Oscilační pohon s ANC. Agresivní orbitální pohyb pro rychlý posuv pily a vysokou životnost pilových listů. Univerzální upínka pilového listu.

Konstrukce

Robustní, vhodná pro použití na stavbách. Úzký, praktický tvar. Super lehká, váží jen 3,8 kg. Použitelná kdekoli. Ergonomický držák s ochranným pláštěm bezpečně zabraňujícím sklouznutí pro měkké uchopení (Softgrip), pro silný posuv pily při řezání volně z ruky. Sklopná opěra k jistějšímu a bezpečnějšímu vedení pily na řezaném materiálu. Speciální silikonové těsnění s vysokými kluznými schopnostmi chrání převody před vodou a prachem. Motor na stlačený vzduch se silným tahem a velkou rezervou výkonu, 1000 W. Řízení počtu zdvihů (akcelerační spínač) 0 až 1 700 min⁻¹. Provozní tlak 6 bar, spotřeba vzduchu ≤ 1,6 m³/min. Bezpečnostní spínač s blokováním opětovného zapnutí.

Další popis viz. REMS Tiger, strana 64 – 65.



Kvalitní německý výrobek



Info



3,8 kg 1000 W 6 bar



Rozsah dodávky

REMS Tiger pneumatic Set. Pneumatická šavlová pila na trubky pro snadné, rychlé, pravouhlé řezání s vodícím držákem a volně z ruky. Pohonná jednotka s přímou rukojetí, s oscilačním, bez údržby pracujícím, v jehlových ložiskách všestranně uloženým klikovým pohonem, chráněným před vodou a prachem, agresivním orbitálním pohybem, motorem na stlačený vzduch se silným tahem 1000 W, provozní tlak 6 bar, Bezpečnostní spínač s blokováním opětovného zapnutí. Řízení počtu zdvihů (akcelerační spínač) 0 až 1700 min⁻¹. Hadice na přívod vzduchu, hadice na odvádění vzduchu. Univerzální upínka pilového listu. Šestihřanný-klíč. Vodící držák 2". 2 kusy REMS speciálních pilových listů 2"/140-3,2. V pevném kufru z ocelového plechu.

	Obj.č.	Kč
	560022	62 910,00

Příslušenství

Označení	Obj.č.	Kč
REMS pilové listy viz. str. 70 – 71.		
REMS Tiger pneumatic pohonný stroj	560002R	53 910,00
Vodící držák 2" , pro trubky Ø ½ – 2"	563000R	4 770,00
Vodící držák 4" , pro trubky Ø 2½ – 4"	563100R	6 570,00
Vodící držák 6" , pro trubky Ø 5 – 6"	563200R	7 470,00
Dvojitý držák pro řezání a řezání závitů, pro REMS Tiger a REMS Amigo E, Amigo, Amigo 2	543100	7 650,00
Ochranný kryt na vodící držák 2", 4" příp. 6" pro upnutí tenkostěnného materiálu	563008R	582,00
Kufr z ocelového plechu	566051R	2 400,00





REMS

Spezial 2\"/>
Art.-Nr. 501001

ANC

REMS
22V VR

REMS
22V OPEN

REMS

REMS 22V 9.0

REMS 55A 8.0

REMS

REMS

REMS

REMS

REMS

REMS

REMS

REMS

REMS

REMS

Výkonný, mobilní, snadno ovladatelný elektrický nástroj s vodícím držákem znásobujícím přenos síly, umožňující snadné, rychlé a kolmé řezání přímo na místě bez použití svěráku. Také pro univerzální řezání volně z ruky. Váží jen 3,4 kg. Ideální pro montáž, demontáž, opravy. Li-Ion 22V technologie. Pro akumulátorový a síťový provoz.

Ideální na ocelové trubky a jiné

Mnohé materiály, např. dřevo, dřevo s hřebíky, palety, kov, také nerezavějící ocel, litina, porobeton, sádkokartonové desky, pemza, cihly, pálené cihly.

REMS Tiger 22V VE – pila pro instalatéra.

Řeže bez námahy, bleskurychle, kolmo. Mobilní, lehká, snadno ovladatelná. Akumulátor Li-Ion 21,6 V, 9,0 Ah, pro ca. 80 odříznutí ocelové trubky 1" s vodícím držákem nebo ca. 140 odříznutí ocelové trubky 1" bez vodícího držáku na jedno nabití akumulátoru*.

Sílu přenášející vodící držák

O 400 % větší řezná síla pro námahu šetrící, super rychlé řezání, např. 2" ocelovou trubku jen za 11 s. Pro montáž a demontáž. Vodící držák s 5-násobným účinkem přenosu síly na páce dovoluje snadné, rychlé, kolmé řezání všude na místě, bez svěráku. Ideální ovládnutí, jednoduše a rychle použitelný, jen jedna rukojeť k upínání a řezání. Žádný volně se houpající řetěz a zdoluhavá manipulace jako u řetězového svěráku.

Kolmé řezání

Kolmý řez díky vodícímu držáku a REMS speciálnímu pilovému listu. Předpoklad pro odborné opracovávání trubek při jejich instalaci.

Speciální pilový list REMS

Speciální pilový list REMS (strana 70), extra silný, pevný v ohybu a krutu, s oboustranným úchytem, bezpodmínečně nutný k pravouhému řezání a k rychlé demontáži ocelových trubek s sílu přenášejícím vodícím držákem.

REMS univerzální pilový list

Jen 1 univerzální pilový list REMS (strana 70) pro všechny práce řezání namísto mnoha různých pilových listů. S oboustranným úchytem, k řezání volně z ruky a k řezání s vodícím držákem.

REMS pilové listy

Kompletní sortiment REMS pilových listů k řezání volně z ruky na různé materiály (strana 71).

Konstrukce

Robustní, vhodná pro použití na stavbách. Mobilní, lehká, snadno ovladatelná. Pohonná jednotka s akumulátorem pouze 3,4 kg. Štíhlá konstrukce. Použitelná kdekoli. Ergonomicky uzpůsobený přední držák s ochranným pláštěm bezpečně zabraňujícím sklouznutí pro měkké uchopení, pro řezný posuv plný síly. Praktická uzavřená rukojeť měkkým úchopem (Softgrip). Sklopná opěra k jistějšímu a bezpečnějšímu vedení pily na řezaném materiálu. Speciální silikonové těsnění s vysokými kluznými schopnostmi chrání převody před vodou a prachem. Akumulátorový motor se silným tahem 21,6 V, s velkou rezervou výkonu, 500 W. Bezpečnostní tlačítkový spínač. Kontrola stavu stroje s ochranou proti přetížení pohonné jednotky proti příliš vysokým proudům, s ochranou proti přehřátí prostřednictvím sledování teploty motoru (NTC), s kontrolou stavu nabití se zobrazením stavu nabití prostřednictvím dvoubarevné zelené/červené LED.

Stabilní, obdélníková vodící tyč

Z masivní speciální oceli, ve směru zatížení precizně uložená v jehlových ložiskách, během celého řezného pohybu všestranně vedená, pro nepokřivený, rovný řez také při tvrdém nasazení s mnohonásobně zvýšeným řezným tlakem, např. při použití sílu převádějícího vodícího držáku. Pro extrémně dlouhou životnost. V uzavřené pohonné skříni běžící vodící tyč, pro bezpečnou práci.

Oscilační pohon s ANC

Super stabilní, před vodou a prachem chráněný, bez údržby pracující oscilační pohon k současnému vytvoření řezného a orbitálního pohybu vodící tyče a pilového listu. V jehlových ložiskách všestranně uložený klikový pohon (ANC) snižuje tření, zahřívání a opotřebení. Pro dlouhou životnost, i při vysokém zatížení při extrémním řezání.

Vario Elektronika

Plynulé elektronické řízení počtu zdvihů pro citlivé nařizování a pro správnou volbu počtu zdvihů při řezání podle daného materiálu. Počet zdvihů je plynule řízen prostřednictvím proměnného tlaku na bezp. tlačítkový spínač od 0 do 1900 min⁻¹ (akcelerační spínač).

Agresivní orbitální pohyb

Agresivní orbitální pohyb díky vertikálnímu elipsoidnímu pohybu pilového listu pro silný, rychlý posuv pily, skvělý výhoz třísek a vysokou životnost pilových listů. V jehlových ložiskách pevně uložený orbitální pohyb zaručuje dlouhodobé řezání plné síly, i při extrémním zatížení, např. při řezání ocelových trubek.



Kvalitní německý výrobek



Akumulátorový nebo síťový provoz

Li-Ion 22V technologie. Vysoce zatížitelné akumulátory Li-Ion 21,6 V s kapacitou 9,0 Ah, pro dlouhou dobu chodu. Lehký a výkonný, pro ca. 80 odříznutí ocelové trubky 1" s vodícím držákem nebo ca. 140 odříznutí ocelové trubky 1" bez vodícího držáku na jedno nabití akumulátoru*. Odstupňovaný ukazatel stavu nabití s barevnými LED. Rozsah pracovní teploty – 10 do + 60 °C. Žádný paměťový efekt pro maximální výkon akumulátoru. Rychlonabíječka 100–240V, 90W. Rychlonabíječka 100–240V, 290W, pro kratší doby nabíjení, jako příslušenství. Zdroj napětí 220–240V/21,6V, 40 A na výstupu, pro síťový provoz namísto akumulátoru Li-Ion 21,6V, jako příslušenství.

Univerzální upínka pilového listu

Pro upnutí všech pilových listů – s jednostrannými nebo oboustrannými úchyty – bez výměny případně přestavení přítlačné upínky pilového listu.

Rozsah dodávky

REMS Tiger 22V VE Set. Akumulátorová šavlová pila na trubky s Vario-Elektronikou (VE) pro snadné, rychlé, pravoúhlé řezání s vodícím držákem nebo volně z ruky. Pohonná jednotka s uzavřenou rukojetí, bezúdržbovým oscilačním pohonem chráněným proti vodě a prachu, klikovým pohonem všestranně uloženým v jehlových ložiscích (ANC), agresivním orbitálním zdvihem, výkonným akumulátorovým motorem 21,6 V, 500 W, bezpečnostním tlačítkovým spínačem. Plynulé elektronické řízení frekvence zdvihů (akcelerační spínač) 0 až 1900 min⁻¹. Kontrola stavu stroje s ochranou proti přetížení, sledování teploty, kontrola stavu nabití. Akumulátor Li-Ion 21,6 V, 9,0 Ah, rychlonabíječka 220–240 V, 50–60 Hz, 90 W. Univerzální upínka pilového listu. Šestihřanný klíč. Vodící držák 2". 2 kusy REMS speciálních pilových listů 2"/140-3,2. V pevném kufru z ocelového plechu.

	Obj.č.	Kč
	560053R220	38 940,00

Jiná napětí sítě na vyžádání.



Příslušenství

Označení	Obj.č.	Kč
REMS Tiger 22V VE pohonný stroj, bez akumulátoru	560011R22	23 370,00
REMS pilové listy viz. str. 70–71.		
Vodící držák 2" , pro trubky Ø ½–2"	563000R	4 770,00
Akumulátor Li-Ion 21,6 V, 9,0 Ah	571583R22	11 970,00
Rychlonabíječka 100–240 V, 50–60 Hz, 90 W	571585R220	5 070,00
Rychlonabíječka 100–240 V, 50–60 Hz, 290 W	571587R220	11 970,00
Síťový zdroj 220–240 V/21,6 V, 50–60 Hz, 40 A , pro síťový provoz namísto akumulátoru Li-Ion 21,6 V	571578R220	14 970,00
Kufr z ocelového plechu s vložkou	566030R	3 720,00
REMS Lumen 2800 22V , akumulátorový LED stavební reflektor, viz. str. 111.		



REMS speciální pilové listy

Pro REMS Tiger/VE/SR, Tiger pneumatic, Tiger 22V VE a jiné výrobky

Speciální pilové listy k pravouhlému řezání pro rychlou demontáž ocelových trubek se silou převádějícím vodícím držákem.

Ocelové trubky

REMS speciální pilové listy – K pravouhlému řezání se silou přenášejším vodícím držákem, pro o 400 % větší řeznou sílu.

Vyvinut speciálně pro REMS Tiger.

Bezpodmínečně nutný pro pravouhlé řezání a pro rychlou demontáž se silou převádějícím vodícím držákem. Tento způsobí mnohonásobný posuvový tlak prostřednictvím 5-násobného sílu přenášejšího účinku páky, pro 400 % násobek řezné síly. Obvyčejný pilový list s jednostranným upnutím je pro tento účel nepoužitelný, protože vlivem tlaku v místě upnutí praská.

Proto je REMS speciální pilový list extra silný, pevný v ohybu a krutu.

S oboustranným úchytem se zvlášť širokou upínací plochou pro přesnou polohu a vysokou stabilitu.

Hrubé, zvlněné ozubení pro rychlý řez. Mnohonásobně delší životnost.

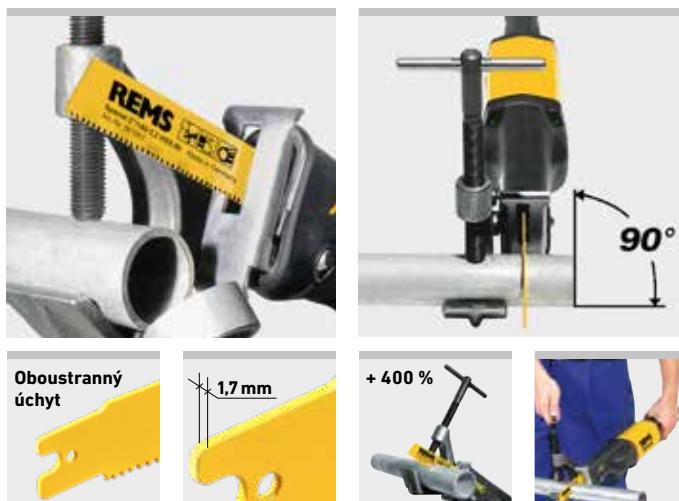

Kvalitní německý výrobek



REMS speciální pilové listy → REMS Tiger, atd.	Ø v coulech/ délka mm	Rozteč zubů mm	Materiál*	Ozubení	Barva			Obj.č.	Kč
REMS speciální pilový list 2"/140-2,5 ocelové trubky ≤ 2"	2"/140	2,5	HSS-Bi		žlutá	5		561007 R05	1 800,00
REMS speciální pilový list 2"/140-3,2 ocelové trubky ≤ 2"	2"/140	3,2	HSS-Bi		žlutá	5		561001 R05	1 680,00
REMS speciální pilový list 4"/200-3,2 ocelové trubky ≤ 4"	4"/200	3,2	HSS-Bi		žlutá	5		561002 R05	2 230,00
REMS speciální pilový list 6"/260-3,2 ocelové trubky ≤ 6"	6"/260	3,2	HSS-Bi		žlutá	5		561008 R05	2 880,00

Na těžko obrobitelné materiály, např. nerezové ocelové trubky, tvrdé litinové trubky, místo REMS speciálního pilového listu použijte jemněji ozubený REMS univerzální pilový list do REMS Tiger SR s elektronickým řízením počtu zdvihů (strana 65).

REMS univerzální pilové listy

Pro REMS Cat VE, Tiger/VE/SR, Cat 22V VE a jiné výrobky

Univerzální pilové listy pro řezání volně z ruky a pro řezání se silou převádějícím vodícím držákem. Místo mnoha různých pilových listů.

Mnohé materiály, např. dřevo, dřevo s hřebíky, palety, kov, také nerezavějící ocel, litina, porobeton, sádko-kartonové desky, pemza, cihly, pálené cihly.

Vysoce pružný, ideální také k řezání při zdi.

REMS univerzální pilové listy – na všechny řezací práce.

Místo mnoha různých pilových listů pouze jeden univerzální pilový list na všechny řezací práce. Pevný, pružný materiál, také pro řezání u zdi.

S oboustranným úchytem se zvlášť širokou upínací plochou pro přesnou polohu a vysokou stabilitu. Také pro řezání se silou převádějícím vodícím držákem. Pilové listy s jednostranným úchytem nestačí vysokému posuvovému tlaku při řezání s vodícím držákem, zlomí se v místě upnutí.

Střídavě rozvedené ozubení (Combo-ozubení) pro rychlý a klidný řez, v oblasti zubů obzvláště vysoce kalené. Zkosené ozubení. Díky tomu vynikající řezací výkon a zvlášť dlouhá životnost.

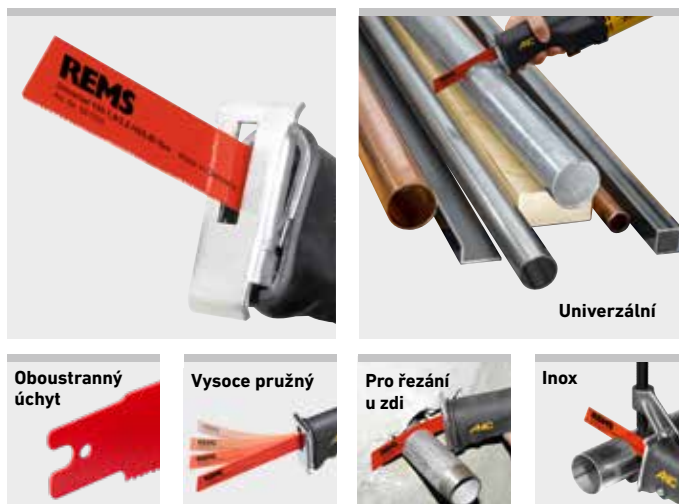

Kvalitní německý výrobek







REMS univerzální pilové listy → REMS Tiger, REMS Cat, atd.	Délka mm	Rozteč zubů mm	Materiál*	Ozubení	Barva			Obj.č.	Kč
REMS univerzální pilový list 100-1,8/2,5 pro všechny práce řezání	100	Combo 1,8/2,5	HSS-Bi flexibilní		červená	5		561006 R05	1 160,00
REMS univerzální pilový list 150-1,8/2,5 pro všechny práce řezání	150	Combo 1,8/2,5	HSS-Bi flexibilní		červená	5		561005 R05	1 660,00
REMS univerzální pilový list 200-1,8/2,5 pro všechny práce řezání	200	Combo 1,8/2,5	HSS-Bi flexibilní		červená	5		561003 R05	2 190,00
REMS univerzální pilový list 300-1,8/2,5 pro všechny práce řezání	300	Combo 1,8/2,5	HSS-Bi flexibilní		červená	5		561004 R05	3 240,00

Také na dřevo s hřebíky, palety. Na těžko obrobitelné materiály, např. nerezové ocelové trubky, tvrdé litinové trubky, nutný nižší počet zdvihů, např. použít REMS Tiger SR s elektronickým řízením počtu zdvihů (strana 65).

Pilové listy k řezání volně z ruky pro různé materiály.























Střídatě rozvedené ozubení (Combo-ozubení) pro rychlý a klidný řez, také při řezání smíšených materiálů (dřevo/kov).

Pružné pilové listy také pro řezání při zdi.

-  Zvlněné ozubení pro klidný řez při malé rozteči zubů.
-  Zkosené ozubení pro agresivní řez při hrubé rozteči zubů.
-  Přímé ozubení pro pilové listy s obzvláště širokými zuby z tvrdokovu.
-  Tvrdokovový granulát na obtížně obrobitelné materiály.















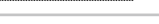

Kvalitní německý výrobek



















REMS pilové listy na kovy → REMS Puma, REMS Cat, REMS Tiger, atd.	Délka mm	Rozteč zubů mm	Materiál*	Ozubení	Barva			Obj.č.	Kč
REMS pilový list 150-1 plech, kov, také nerezová ocel, ≥ 1,2 mm	150	1	HSS-Bi flexibilní		červená	5		561105R05	744,00
REMS pilový list 200-1 plech, kov, také nerezová ocel, ≥ 1,2 mm	200	1	HSS-Bi flexibilní		červená	5		561106R05	975,00
REMS pilový list 90-1,4 , křivkový list Kov, také nerezová ocel, ≥ 1,5 mm	90	1,4	HSS-Bi		červená	5		561107R05	690,00
REMS pilový list 150-1,4 Kov, také nerezová ocel, ≥ 1,5 mm	150	1,4	HSS-Bi flexibilní		červená	5		561104R05	777,00
REMS pilový list 200-1,4 Kov, také nerezová ocel, ≥ 1,5 mm	200	1,4	HSS-Bi flexibilní		červená	5		561108R05	981,00
REMS pilový list 100-1,8 Kov, také nerezová ocel, ≥ 2 mm	100	1,8	HSS-Bi flexibilní		červená	5		561101R05	666,00
REMS pilový list 150-1,8 Kov, také nerezová ocel, ≥ 2 mm	150	1,8	HSS-Bi flexibilní		červená	5		561103R05	777,00
REMS pilový list 200-1,8 Kov, také nerezová ocel, ≥ 2 mm	200	1,8	HSS-Bi flexibilní		červená	5		561102R05	975,00
REMS pilový list 200-2,5 Kov, také nerezová ocel, ≥ 3 mm	200	2,5	HSS-Bi flexibilní		červená	5		561109R05	975,00
REMS pilový list 280-2,5 Kov, také nerezová ocel, ≥ 3 mm	280	2,5	HSS-Bi flexibilní		červená	5		561112R05	1 240,00

Kvalitní německý výrobek

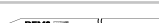

REMS pilové listy na dřevo a kov → REMS Puma, REMS Cat, REMS Tiger, atd.	Délka mm	Rozteč zubů mm	Materiál*	Ozubení	Barva			Obj.č.	Kč
REMS pilový list 210-1,8/2,5 zakulacený hrot, žádné zaháknutí palety, dřevo, dřevo s hřebíky, kov ≥ 2,5 mm	210	Combo 1,8/2,5	HSS-Bi flexibilní		černá	5		561113R05	1 010,00
REMS pilový list 150-2,5 dřevo, dřevo s hřebíky, palety, kov ≥ 3 mm	150	2,5	HSS-Bi flexibilní		černá	5		561110R05	744,00
REMS pilový list 225-2,5 , extra silný, k demontáži dřevo, dřevo s hřebíky, kov ≥ 3 mm	225	2,5	HSS-Bi		černá	3		561114R03	957,00
REMS pilový list 300-2,5 , extra silný, k demontáži dřevo, dřevo s hřebíky, kov ≥ 3 mm	300	2,5	HSS-Bi		černá	3		561116R03	1 280,00
REMS pilový list 300-4,2 dřevo	300	4,2	WS		černá	5		561111R05	909,00
REMS pilový list 225-3,2/5,0 dřevo, dřevo s hřebíky	225	Combo 3,2/5,0	HSS-Bi flexibilní		černá	5		561117R05	1 140,00
REMS pilový list 290-5,0/6,35 zelené syrové dřevo	290	Combo 5,0/6,35	WS		černá	5		561118R05	1 240,00
REMS pilový list 150-6,35 dřevo	150	6,35	WS		černá	5		561119R05	525,00



REMS pilové listy pro různé účely → REMS Puma, REMS Cat, REMS Tiger, atd.	Délka mm	Rozteč zubů mm	Materiál*	Ozubení	Barva			Obj.č.	Kč
REMS pilový list 150-4,2 porobeton, sádkokartonové desky	150	4,2	WS		bílá	5		561115R05	651,00
REMS pilový list 225-8,5 porobeton, tvrdé dřevo	225	8,5	HM		bílá	1		561120R01	1 700,00
REMS pilový list 300-8,5 porobeton, tvrdé dřevo	300	8,5	HM		bílá	1		561121R01	2 030,00
REMS pilový list 400-8,5 porobeton, tvrdé dřevo	400	8,5	HM		bílá	1		561122R01	2 910,00
REMS pilový list 235-12 porobeton, pemza, cihla	235	12	HM		bílá	1		561123R01	2 360,00
REMS pilový list 300-12 porobeton, pemza, cihla	300	12	HM		bílá	1		561124R01	2 730,00
REMS pilový list 300-12 , extra vysoký list porobeton, pemza, cihla	300	12	HM		bílá	1		561125R01	3 240,00
REMS pilový list 200 litina aj.	200		HM-G		bílá	2		561126R02	972,00



Kompaktní, přenosná kotoučová pila na trubky pro kolmé a rychlé řezání prakticky bez otřepů. Na ocelové trubky z nerezavějící oceli, uhlíkové oceli, měděné trubky systémů s lisovanými tvarovkami aj. Také k dělení tenkostěnných profilů k předstěnové instalaci. Na stavbu i do dílny.

Ocelové trubky z nerezavějící oceli, uhlíkové oceli, měděné trubky a jiné materiály ≤ Ø 76 mm

REMS pilový kotouč Ø 225 mm

REMS Turbo Cu-INOX – prakticky bez otřepů, kolmo, rychle. Řezání téměř bez otřepů díky paralelnímu svěráku. Silný tah, např. Ø 22 mm jen za 4 s. Snadno přenosná.

Ideální pro systémy s lisovanými tvarovkami

Odpovídá požadavkům:

Suché řezání, nedochází proto k poškození O-kroužku mazivem.

Minimum otřepů díky paralelnímu svěráku.

Optimální řezná rychlost zabráňuje deformaci přehřátím materiálu, ze kterého je trubka vyrobena.

Konstrukce

Kompaktní, robustní, vhodná pro použití na stavbách. Malé rozměry. Praktická, snadno přenosná, váží jen 17 kg. Snadné řezání díky výhodnému účinku páky. Rychlá výměna pilového kotouče. Přesné řezání na rozměr. Označení úrovně pilového kotouče na ochranném krytu pilového kotouče. Připojení k pohonu vnějšího-/vnitřního odhrotovače trubek REMS REG 10–54 E. Pro pracovní stůl, podstavec nebo pojízdný podstavec jako příslušenství, pro jednoduchou přepravu, optimální pracovní výšku a stabilní postavení.

Univerzální paralelní svěrák

Robustní, snadno ovladatelný univerzální paralelní svěrák pro řezání téměř bez otřepů. Oba konce trubky zůstávají při řezání pevně sevřeny. Jednoduché, pevné sevření i tenkostěnných trubek pomocí vertikálně nakloněných spodních tažných čelistí. Pro obě strany svěráku pouze jedno stabilní upínací vřetení s dostatečně dimenzovanou upínací pákou pro rovnoměrné, pevné sevření materiálu, dosaženého minimální silou.

Pohon

Robustní, v jehlových a kuličkových ložiskách precizně uložené převody, nevyžadující žádnou údržbu. Osvědčený univerzální motor, 500 W. Se silným tahem, např. nerezovou ocelovou trubku Ø 22 mm za pouhé 4 s. Ideální počet otáček 60 min⁻¹ pro optimální řeznou rychlost a klidné řezání.

REMS pilové kotouče

Německá špičková kvalita. Výkonovým hodnotám REMS Turbo Cu-INOX pro řezání nerezových ocelových trubek přizpůsobený REMS pilový kotouč na kovy HSS 225 × 2 × 32 mm, 220 zubů. Speciálně jemně ozubený, kalený a broušený. Pro lehké a přesné řezání. Dlouhá životnost. REMS pilový kotouč na kovy HSS-E (legovaný kobaltem) 225 × 2 × 32 mm, 220 zubů, pro ještě delší životnost. Speciálně jemně ozubený, kalený a broušený.

Vnější-/Vnitřní odhrotovač trubek

Vnější-/vnitřní odhrotovač trubek REMS REG 10–54 E na trubky Ø 10–54 mm, Ø ½–2½", pro elektrický pohon kotoučovou pilou na trubky REMS Turbo Cu-INOX aj., viz. str. 101.

Rozsah dodávky

REMS Turbo Cu-INOX Basic. Kotoučová pila na kovy s univerzálním paralelním svěrákem pro rychlé řezání, téměř bez otřepů. Na ocelové trubky z nerezavějící oceli, uhlíkové oceli, měděné trubky systémů s lisovanými tvarovkami aj. Také k dělení tenkostěnných profilů k předstěnové instalaci. Pro REMS pilový kotouč Ø 225 mm. Převody nevyžadující údržbu, osvědčený univerzální motor 230 V, 50–60 Hz, 500 W, bezpečnostní spínač, ochranný kryt pilového kotouče. Počet otáček 60 min⁻¹. Klíč s očkem. Šestihřanný klíč. Bez pilového kotouče. Pro pracovní stůl, podstavec nebo pojízdný podstavec. V kartonu.

	Obj.č.	Kč
	849006R220	37 200,00

Jiná napětí sítě na vyžádání.

Příslušenství

Označení	Obj.č.	Kč
REMS pilový kotouč na kov HSS speciálně na nerezové ocelové trubky, jemně ozubený, 225 × 2 × 32 mm, 220 zubů.	849703R	6 420,00
REMS pilový kotouč na kov HSS-E (legováno kobaltem) speciálně na nerezové ocelové trubky, jemně ozubený, 225 × 2 × 32 mm, 220 zubů. Velmi dlouhá životnost.	849706R	8 940,00
REMS REG 10–54 E. Vnější-/vnitřní odhrotovač trubek viz. str. 101.		
Podstavec	849315R	6 270,00
Podstavec pojízdný	849310R	10 170,00
REMS Jumbo , skládací pracovní stůl s bleskovou příčkou	120200R	12 870,00
REMS Jumbo , skládací pracovní stoly, viz. str. 106.		
REMS Herkules , podpěry materiálu, viz. str. 107.		

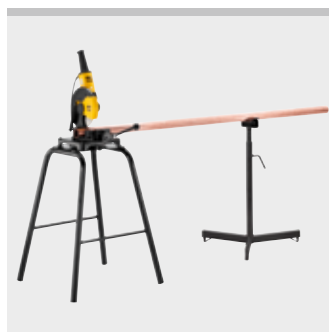

Kvalitní německý výrobek



Info



Kompaktní, mobilní, univerzálně použitelná kotoučová pila na kovy pro instalaci, dílny pracující s kovem a průmysl. Na stavbu i do dílny.

↶	○	□	▭	└	●	■	■
90° ⊕	78	55	70 × 50	50 × 50	40	40	50 × 30
45° ⊕	60	55	60 × 40	50 × 50	40	40	50 × 30

REMS pilový kotouč Ø 225 mm

REMS Turbo K – nejsilnější ve své třídě. Silný tah, např. 2" ocelová trubka jen za 5 s. Snadno přenosná.

Konstrukce

Kompaktní, robustní, vhodná pro použití na stavbách. Malé rozměry. Praktická, snadno přenosná, kompletní váží jen 22 kg. Automatické zařízení na chlazení a mazání. Snadné řezání díky výhodnému účinku páky. Rychlá výměna pilového kotouče. Přesné řezání na rozměr. Pro pracovní stůl. Podstavec nebo pojízdný podstavec jako příslušenství, pro jednoduchou přepravu, optimální pracovní výšku a stabilní postavení.

Univerzální svěrák

Robustní, snadno ovladatelný univerzální svěrák se stabilním upínacím vřetenem a dostatečně dimenzovanou upínací pákou pro snadné, bezpečné sevření materiálu. Sériově s upínacím nástavcem na tenkostěnné trubky. Rychlé nastavení úhlu pokosu pomocí dobře čitelné stupnice a svěrné páky. Jednoduchý, stabilní délkový doraz.

Pohon

Robustní, v jehlových a kulíkových ložiskách precizně uložené převody, nevyžadující žádnou údržbu. Osvědčený univerzální motor, 1200 W. Silný jako medvěd, rychlý tah, např. 2" ocelovou trubku jen za 5 s. Ideální počet otáček 115 min⁻¹ pro rychlé a klidné řezání.

REMS pilové kotouče

Německá špičková kvalita. Výkonovým hodnotám REMS Turbo K přizpůsobený REMS univerzální pilový kotouč na kov HSS 225 × 2 × 32 mm, 120 zubů. Speciálně ozubený, kalený a broušený. Pro lehké a snadné řezání. Pro řezání nerezových ocelových trubek přizpůsobený REMS pilový kotouč na kovy HSS 225 × 2 × 32 mm, 220 zubů. Speciálně jemně ozubený, kalený a broušený. Pro ještě delší životnost REMS pilový kotouč na kovy HSS-E (legovaný kobaltem) 225 × 2 × 32 mm, 220 zubů. Speciálně jemně ozubený, kalený a broušený.

Mazací a chladič oleje

REMS Sanitol a REMS Spezial (strana 49). Velmi vysoké mazací a chladič účinky. Bezpodmínečně nutné pro čistý řez, delší životnost pilových kotoučů a delší životnost stroje.

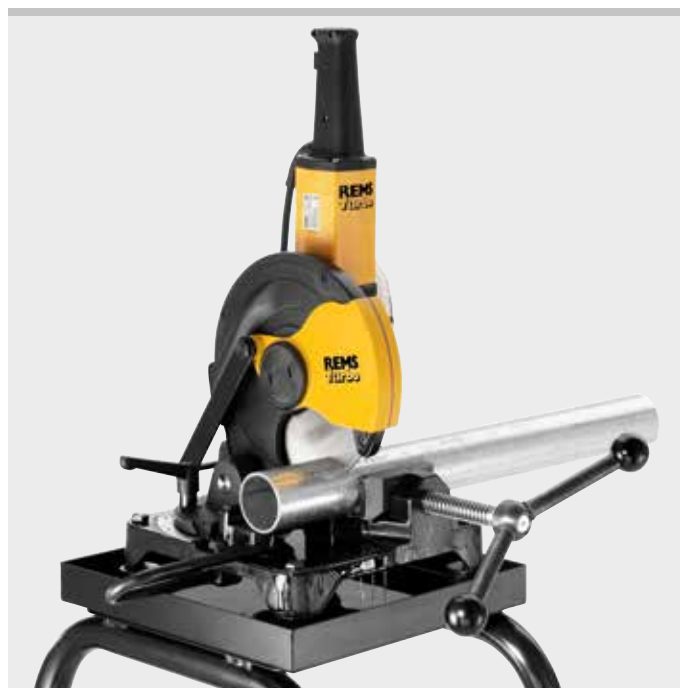

Kvalitní německý výrobek



Info

Rozsah dodávky

REMS Turbo K Basic. Univerzální kotoučová pila na kovy, s automatickým zařízením na mazání a chlazení. Na rovné řezání a řezání na pokos do 45°. Pro REMS pilový kotouč Ø 225 mm. Převody nevyžadující údržbu, osvědčený univerzální motor se silným tahem 230 V, 50–60 Hz, 1200 W, bezpečnostní spínač, ochranný kryt pilového kotouče, délkový doraz. Upínací nástavec na tenkostěnné trubky. Počet otáček 115 min⁻¹. Klíč s očkem. Šestihranný klíč. balení mazacího a chladič oleje REMS Spezial. Bez pilového kotouče. Pro pracovní stůl, podstavec nebo pojízdný podstavec. V kartonu.

	Obj.č.	Kč
	849007R220	46 650,00

Jiná napětí sítě na vyžádání.

Příslušenství

Označení	Obj.č.	Kč
REMS univerzální pilový kotouč na kov HSS 225 × 2 × 32 mm, 120 zubů	849700R	5 550,00
REMS pilový kotouč na kov HSS jemně ozubený, 225 × 2 × 32 mm, 220 zubů	849703R	6 420,00
REMS pilový kotouč na kov HSS-E (legováno kobaltem) jemně ozubený, 225 × 2 × 32 mm, 220 zubů. Velmi dlouhá životnost.	849706R	8 940,00
Elektronická regulace otáček pro řezání těžko obrobitelných materiálů, např. nerezové ocelové trubky, tvrdé litinové trubky. Pevně nastavený, optimální počet otáček.	565051R220	8 070,00
Mazací a chladič oleje viz. str. 49.		
Podstavec	849315R	6 270,00
Podstavec pojízdný	849310R	10 170,00
REMS Jumbo , skládací pracovní stoly, viz. str. 106.		
REMS Herkules , podpěry materiálu, viz. str. 107.		





Made in Germany

REMS

Odřezávání Srážení hran Odhrotování

	Řezák na trubky	76
	Řezná kolečka	83
	Elektrický řezák trubek Akumulátorový řezák trubek	84
	Stroje na dělení trubek	86
	Nůžky na trubky	92
	Přístroj na dělení trubek a srážení hran	96
	Odhrotovač	99

Robustní kvalitní nástroje na dělení trubek.
Pro vysoké nároky a dlouhou životnost.

Ocelové trubky \varnothing 1/8–4", \varnothing 10–115 mm

REMS RAS St – kvalitní řezák na trubky

Stabilní rameno z kované oceli.

Stabilní vřeteno, dlouhé vedení vřetena a kalené opěrné válečky zajišťují precizní vedení na trubce a dlouhou životnost.

Ergonomický, široce dimenzovaný držák umožňuje silné nastavení vřetena.

Široké, precizní uložení řezného kolečka na kaleném čepu, zajištěnému proti otáčení, zaručuje kolmý řez.

Speciálně kalené řezné kolečko z osvědčené, velmi pevné REMS oceli na závitově řezné čelisti zaručuje dlouhou životnost. Řezné kolečko je díky omezení přestavovacího pohybu chráněno před kontaktem s opěrnými válečky.

Pouze 1 řezné kolečko na trubky \varnothing 1/8–4" (10–115 mm), tloušťka stěny $s \leq 8$ mm, vhodné do obou řezáků na trubky. Řezné kolečko na trubky \varnothing 1–4" do tloušťky stěny $s \leq 12,5$ mm jako příslušenství.



Německé kvalitní výrobky



Info

Rozsah dodávky

REMS RAS St. Řezák na trubky pro ocelové trubky. S řezným kolečkem.
V kartonu.

Označení	Trubka \varnothing palce/mm	Tloušťka stěny $s \leq$ mm	Obj.č.	Kč
St 1/8–2"	1/8–2" 0–60	8	113000R	6 570,00
St 1 1/4–4"	1 1/4–4" 30–115	8	113100R	11 970,00

Příslušenství

Označení	$s \leq$ mm	Obj.č.	Kč
REMS řezné kolečko St 1/8–4", s 8 pro REMS RAS St 1/8–2" a St 1 1/4–4"	8	341614R	447,00
REMS řezné kolečko St 1–4", s 12 pro REMS RAS St 1 1/4–4"	12,5	381622R	1 030,00



Kvalitní nástroje na dělení trubek, splňující nejvyšší nároky. Zvláště vhodné také na nerezové ocelové trubky.

Měděné trubky, tenkostěnné nerezové ocelové trubky, tenkostěnné ocelové, hliníkové a mosazné trubky

Ø 3 – 120 mm
Ø 1/8 – 4"

REMS RAS Cu-INOX – pro obtížně přístupná místa.

Malý, praktický, určený speciálně na těžko přístupná místa.

Stabilní konstrukce a kalené opěrné válečky pro přesné vedení na trubce a dlouhou životnost. Velké otočné kovové kolečko pro lehké nastavení a řezání.

Široké, precizní uložení řezného kolečka na kaleném čepu, zajištěnému proti otáčení, zaručuje kolmý řez.

Speciálně kalené řezné kolečko z osvědčené, velmi pevné REMS oceli na závitorezné čelisti zaručuje dlouhou životnost. Rychlá výměna řezného kolečka bez použití nářadí díky ose řezného kolečka s kuličkovým zajištěním. Řezné kolečko je díky omezení přestavovacího pohybu chráněno před kontaktem s opěrnými válečky.

REMS RAS Cu-INOX 3–28 S Mini s v jehlových ložiscích uloženým řezným kolečkem a v jehlových ložiscích uloženými opěrnými válečky pro obzvláště snadné řezání.



Rozsah dodávky

REMS RAS Cu-INOX. Řezák na měděné, tenkostěnné nerezové ocelové, tenkostěnné ocelové, hliníkové a mosazné trubky. S řezným kolečkem. V blistrovém balení.

Označení	Trubka Ø mm/palce	Tloušťka stěny s ≤ mm	Obj.č.	Kč
Cu-INOX 3–16	3–16 1/8–5/8"	4	113200R	825,00
Cu-INOX 3–25	3–25 1/8–1"	4	113230R	999,00
Cu-INOX 3–28 S Mini uložený v jehlových ložiscích	3–28 1/8–1 1/8"	4	113240R	1 150,00
Cu-INOX 3–28 S Mini nadelgelagert	3–28 1/8–1 1/8"	4	113241R	1 620,00



REMS RAS Cu-INOX – kompaktní s teleskopickým vřetenem.

Teleskopické vřeteno. Lehké, rychlé přenastavení v obou směrech.

Kompaktní konstrukce pro tvrdé nasazení.

Stabilní teleskopické vřeteno, dlouhé vedení vřetena a 4 speciálně kalené opěrné válečky, což umožňuje přesné vedení na trubce, lehké nastavení, snadné řezání a precizní, kolmý řez

Ergonomický praktický otočný držák z kovu pro snadnou práci a dlouhou životnost.

Speciálně kalené řezné kolečko z osvědčené, velmi pevné REMS oceli na závitorezné čelisti zajišťuje dlouhou životnost. Rychlá výměna řezného kolečka bez použití nářadí díky ose řezného kolečka s kuličkovým zajištěním. Řezné kolečko je díky omezení přestavovacího pohybu chráněno před kontaktem s opěrnými válečky.

REMS RAS Cu-INOX 3–35 S s řezným kolečkem a protitlačnými válci uloženými v jehlových ložiscích pro mimořádně snadné řezání.

Integrovaný odhrotovač trubek, otočně uložený, přizpůsobuje se odhrotované hraně obrobku.

Speciálně tvrzená a speciálně broušená univerzální odhrotovací čepel zaručuje snadné odhrotování a extrémně dlouhou životnost.

Rychlá a jednoduchá výměna čepelí.

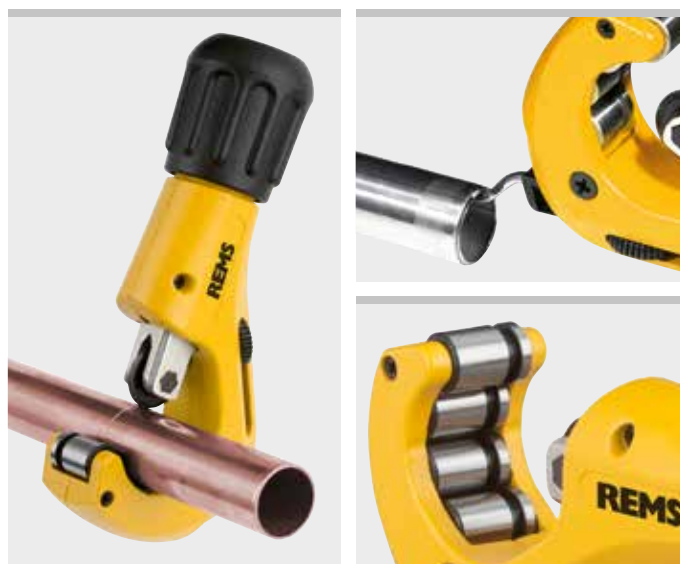

Rozsah dodávky

REMS RAS Cu-INOX. Řezák trubek na měděné trubky, tenkostěnné nerezavějící ocelové trubky, tenkostěnné ocelové, hliníkové, mosazné trubky, s integrovaným odhrotovačem. S řezným kolečkem. V blistrovém balení.

Označení	Trubka Ø mm/palce	Tloušťka stěny s ≤ mm	Obj.č.	Kč
Cu-INOX 3–35	3–35 1/8–1 3/8"	4	113350R	1 770,00
Cu-INOX 3–35 S uložený v jehlových ložiscích	3–35 1/8–1 3/8"	4	113351R	2 370,00
Cu-INOX 3–42	3–42 1/8–1 3/4"	4	113330R	2 220,00



REMS RAS Cu-INOX – kvalitní řezák trubek.

Robustní, stabilní konstrukce pro tvrdé nasazení.

Velmi stabilní vřeteno, dlouhé vedení vřetena a speciálně kalené opěrné válečky, což umožňuje přesné vedení na trubce, lehké nastavení, snadné řezání a precizní, kolmý řez.

Ergonomický praktický otočný držák z kovu pro snadnou práci a dlouhou životnost.

Speciálně kalené řezné kolečko z osvědčené, velmi pevné REMS oceli na závitované čelisti zaručuje dlouhou životnost.

Řezné kolečko je díky omezení přestavovacího pohybu chráněno před kontaktem s opěrnými kolečky.

REMS RAS Cu-INOX 8–64 S s řezným kolečkem a protitlačnými válci uloženými v jehlových ložiscích pro mimořádně snadné řezání. Rychlopřestavení nastavovacího vřetena v obou směrech.

Pouze jedno řezné kolečko pro pracovní oblast \varnothing 3–120 mm.

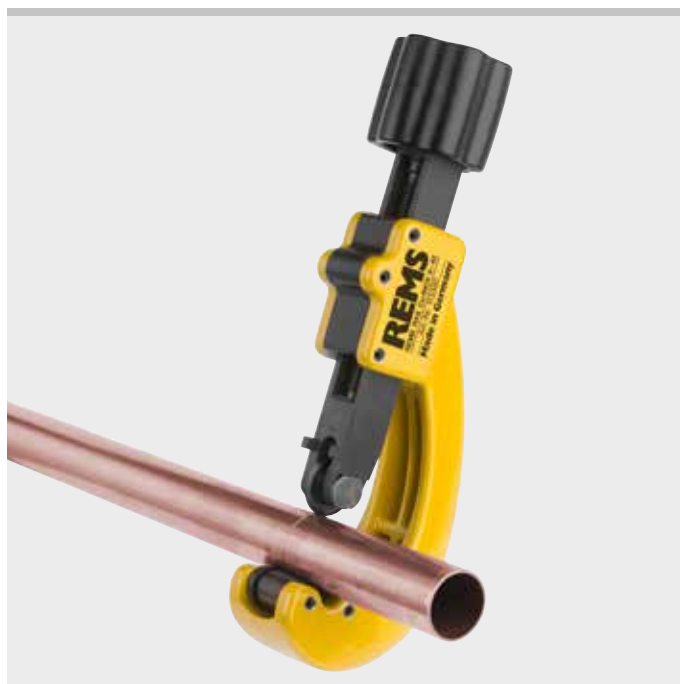

Rozsah dodávky

REMS RAS Cu-INOX. Řezák na měděné, tenkostěnné nerezové ocelové, tenkostěnné ocelové, hliníkové a mosazné trubky. S řezným kolečkem. V blistrovém balení/v kartonu.

Označení	Trubka \varnothing mm/palce	Tloušťka stěny s ≤ mm	Obj.č.	Kč
Cu-INOX 3–28	3–28 1/8–1 1/8"	4	113300R	972,00
Cu-INOX 6–42	6–42 1/4–1 5/8"	4	113380R	4 590,00
Cu-INOX 6–64	6–64 1/4–2 1/2"	4	113400R	5 370,00
Cu-INOX 8–64 S uložený v jehlových ložiscích, s rychlo- přestavením	8–64 3/8–2 1/2"	4	113401R	5 970,00
Cu-INOX 64–120	64–120 2 1/2–4"	4	113500R	7 770,00

Příslušenství

Označení	Tloušťka stěny s ≤ mm	Obj.č.	Kč
REMS řezné kolečko Cu-INOX 3–120, s 4	4	113210R	348,00
REMS řezné kolečko Cu-INOX 3–120 S, s 4 uložené v jehlových ložiscích	4	113213R	609,00
Univerzální odhrotovací čepel, broušená		113360	228,00



Německé kvalitní výrobky

Kvalitní nástroje na dělení trubek, vyhovující nejvyšším nárokům.

Měděné trubky \varnothing 3 – 64 mm
 \varnothing 1/8 – 2 1/2"

REMS RAS Cu – pro obtížně přístupná místa.

Malý, praktický, určený speciálně na těžko přístupná místa.

Stabilní konstrukce a kalené opěrné válečky pro přesné vedení na trubce a dlouhou životnost. Velké otočné kovové kolečko pro lehké nastavení a řezání.

Široké, precizní uložení řezného kolečka na kaleném čepu, zajištěnému proti otáčení, zaručuje kolmý řez.

Speciálně kalené řezné kolečko z osvědčené, velmi pevné REMS oceli na závitorezné čelisti zaručuje dlouhou životnost. Rychlá výměna řezného kolečka bez použití nářadí díky ose řezného kolečka s kuličkovým zajištěním. Řezné kolečko je díky omezení přestavovacího pohybu chráněno před kontaktem s opěrnými válečky.



Info



Rozsah dodávky

REMS RAS Cu. Řezák na měděné trubky. S řezným kolečkem. V blistrovém balení.

Označení	Trubka \varnothing mm/palce	Tloušťka stěny s ≤ mm	Obj.č.	Kč
Cu 3 – 16	3 – 16 1/8 – 5/8"	3	113250R	825,00
Cu 3 – 25	3 – 25 1/8 – 1"	3	113255R	999,00
Cu 3 – 28	3 – 28 1/8 – 1 1/8"	3	113260R	1 150,00

REMS RAS Cu – kompakty s teleskopickým vřetenem.

Teleskopické vřetenem. Lehké, snadné nastavení v obou směrech.

Kompaktní konstrukce pro tvrdé nasazení.

Stabilní teleskopické vřetenem, dlouhé vedení vřetenem a 4 speciálně kalené opěrné válečky, což umožňuje přesné vedení na trubce, lehké nastavení, snadné řezání a precizní, kolmý řez.

Ergonomický, praktický otočný držák z kovu pro snadnou práci a dlouhou životnost.

Speciálně kalené řezné kolečko z osvědčené, velmi pevné REMS oceli na závitorezné čelisti zajišťuje dlouhou životnost. Rychlá výměna řezného kolečka bez použití nářadí díky ose řezného kolečka s kuličkovým zajištěním. Řezné kolečko je díky omezení přestavovacího pohybu chráněno před kontaktem s opěrnými válečky.

Integrovaný odhrotovač trubek, otočně uložený, přizpůsobuje se odhrotovávané hraně obrobku.

Speciálně tvrzená a speciálně broušená univerzální odhrotovací čepel zaručuje snadné odhrotování a extrémně dlouhou životnost.

Rychlá a jednoduchá výměna čepelí.

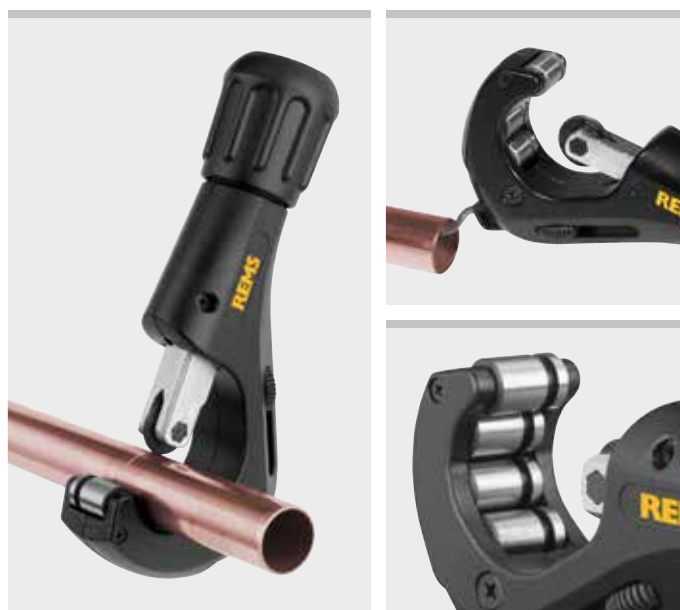

Rozsah dodávky

REMS RAS Cu. Řezák trubek na měděné trubky, s integrovaným odhrotovačem trubek. S řezným kolečkem. V blistrovém balení.

Označení	Trubka \varnothing mm/palce	Tloušťka stěny s ≤ mm	Obj.č.	Kč
Cu 3 – 35	3 – 35 1/8 – 1 3/8"	3	113340R	1 680,00
Cu 3 – 42	3 – 42 1/8 – 1 3/4"	3	113320R	2 020,00



REMS RAS Cu – kvalitní řezák trubek. S rychlopřestavením.

Stabilní, dobře se uchopující konstrukce ve formě „U“.

Velmi stabilní vřeteno, dlouhé vedení vřetena a speciálně kalené opěrné válečky, což umožňuje přesné vedení na trubce, snadné nastavení, snadné řezání a precizní, kolmý řez.

Ergonomický, praktický otočný držák z kovu pro snadnou práci a dlouhou životnost.

Rychlé přestavení nastavovacího vřetena v obou směrech.

Speciálně kalené řezné kolečko z osvědčené, velmi pevné REMS oceli na závitově řezné čelisti zaručuje dlouhou životnost.

Řezné kolečko je díky omezení přestavovacího pohybu chráněno před kontaktem s opěrnými válečky.

Pouze 1 řezné kolečko pro pracovní oblast Ø 3–120 mm.

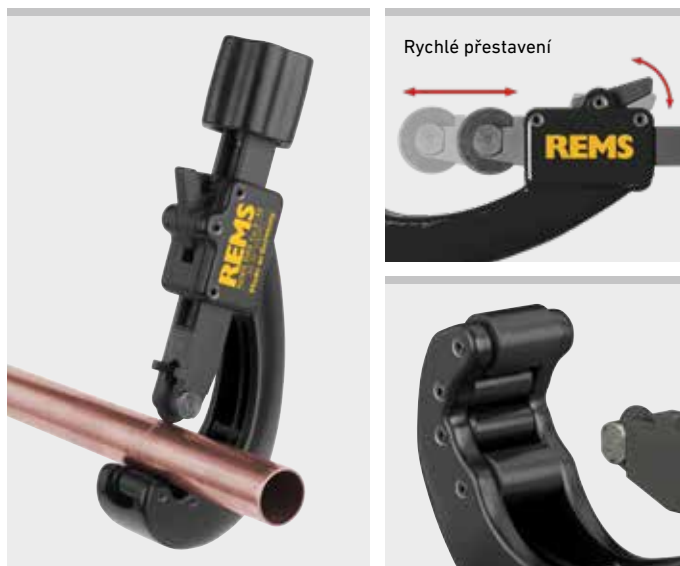

Německé kvalitní výrobky

Rozsah dodávky

REMS RAS Cu. Řezák na měděné trubky. S řezným kolečkem. V blistrovém balení/v kartonu.

Označení	Trubka Ø mm/palce	Tloušťka stěny s ≤ mm	Obj.č.	Kč
Cu 8–42 s rychlopřestavením	8–42 3/8–1 5/8"	3	113370R	4 470,00
Cu 8–64 s rychlopřestavením	8–64 3/8–2 1/2"	3	113410R	5 370,00

Příslušenství

Označení	Tloušťka stěny s ≤ mm	Obj.č.	Kč
REMS řezné kolečko Cu 3–120, s 3	3	113225R	348,00
Univerzální odhrotovací čepel, broušená		113360	228,00

International Design Award



REMS RAS P

Řezák na trubky

REMS RAS P – kompaktní s teleskopickým vřetemem.

Teleskopické vřeteno. Lehké, rychlé přenastavení v obou směrech.

Kompaktní konstrukce pro tvrdé nasazení.

Stabilní teleskopické vřeteno, dlouhé vedení vřetena a 4 speciálně kalené opěrné válečky, což umožňuje přesné vedení na trubce, lehké nastavení, snadné řezání a precizní, kolmý řez.

Ergonomický praktický otočný držák z kovu pro snadnou práci a dlouhou životnost.

Speciálně kalené řezné kolečko z osvědčené, velmi pevné REMS oceli na závitově řezné čelisti zajišťuje dlouhou životnost. Rychlá výměna řezného kolečka bez použití náradí díky ose řezného kolečka s kuličkovým zajištěním. Řezné kolečko je díky omezení přestavovacího pohybu chráněno před kontaktem s opěrnými válečky.

Integrovaný odhrotovač trubek, otočně uložený, přizpůsobuje se odhrotovávané hraně obrobku.

Speciálně tvrzená a speciálně broušená univerzální odhrotovací čepel zaručuje snadné odhrotování a extrémně dlouhou životnost.

Rychlá a jednoduchá výměna čepelí.



Rozsah dodávky

REMS RAS P. Řezák na plastové trubky a trubky vrstvené, s integrovaným odhrotovačem. S řezným kolečkem. V blistrovém balení.

Označení	Trubka Ø mm/palce	Tloušťka stěny s ≤ mm	Obj.č.	Kč
P 10–32 T	10–32 1/2–1 3/8"	4,5	290001R	1 680,00
P 10–40 T	10–40 1/2–1 5/8"	4,5	290002R	2 020,00



Kvalitní nástroje na dělení trubek, vyhovující nejvyšším nárokům. S rychlopřestavením.

Trubky z plastu, vrstvené trubky \varnothing 10–315 mm
 \varnothing ½–12"

REMS RAS P – kvalitní řezák trubek. S rychlopřestavením.

Stabilní, dobře se uchopující konstrukce ve formě „U“.

Velmi stabilní vřeteno, dlouhé vedení vřetena a speciálně kalené opěrné válečky, což umožňuje přesné vedení na trubce, snadné nastavení, snadné řezání a precizní, kolmý řez.

Ergonomický, praktický otočný držák z kovu pro snadnou práci a dlouhou životnost.

Rychlé přestavení nastavovacího vřetena v obou směrech.

Speciálně kalené řezné kolečko z osvědčené, velmi pevné REMS oceli na závito-řezné čelisti zaručuje dlouhou životnost.

Řezné kolečko je díky omezení přestavovacího pohybu chráněno před kontaktem s opěrnými válečky.

Řezná kolečka na různé tloušťky stěn (s).

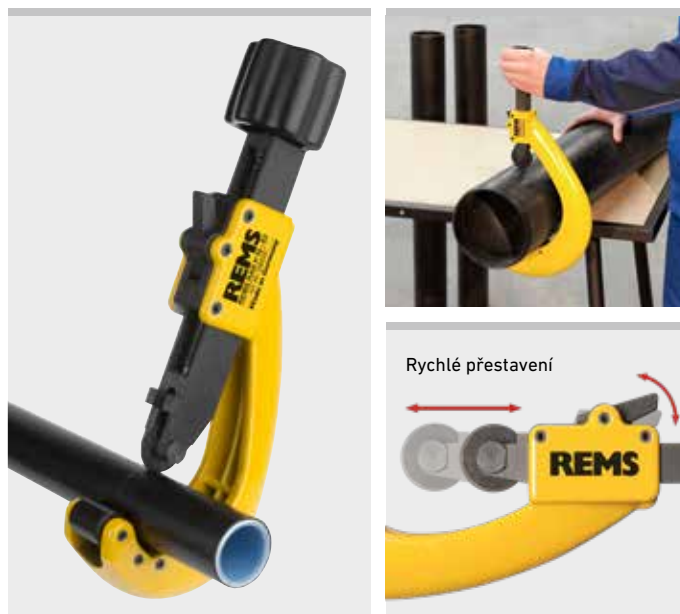

Německé kvalitní výrobky



Info



P 50–110, s11
P 50–110, s16
P 50–110, s19



Rozsah dodávky

REMS RAS P. Řezák na plastové trubky a trubky vrstvené. S řezným kolečkem. V blistrovém balení/v kartonu.

Označení	Trubka Ø mm/palce	Tloušťka stěny s ≤ mm	Obj.č.	Kč
P 10–40 s rychlopřestavením	10–40 ½–1½"	7	290050R	4 470,00
P 10–63 s rychlopřestavením	10–63 ½–2"	7	290000R	5 670,00
P 50–110, s11 s rychlopřestavením	50–110 2–4"	11	290100R	6 780,00
P 50–110, s16 s rychlopřestavením	50–110 2–4"	16	290100R-S16	6 900,00
P 50–110, s19 s rychlopřestavením	50–90 2–3"	19	290100R-S19	7 410,00
P 110–160 s rychlopřestavením	110–160 4–6"	16	290200R	8 370,00

REMS RAS P – dělení do Ø 315 mm, s ≤ 19 mm.

Rychlé, výhodné dělení velkých trubek. Rychlopřestavení. Oddělené ustředění trubky pro kolmý řez.

Stabilní konstrukce, rameno ve tvaru dvojitého T.

Řezná kolečka na různé tloušťky stěn (s).

Rozsah dodávky

REMS RAS P. Řezák na trubky z plastů a trubky vrstvené. S řezným kolečkem a náhradním řezným kolečkem. V pevném kufru z ocelového plechu.

Označení	Trubka Ø mm/palce	Tloušťka stěny s ≤ mm	Obj.č.	Kč
P 180–315 s rychlopřestavením	180–315 7–12"	16	290300	49 650,00

Příslušenství

Označení	s ≤ mm	Obj.č.	Kč
REMS řezné kolečko P 10–40, s 4,5 pro REMS RAS P 10–32 T, 10–40 T	4,5	290023R	564,00
REMS řezné kolečko P 10–63, s 7 pro REMS RAS P 10–40, 10–63	7	290016R	564,00
REMS řezné kolečko P 50–315, s 11 pro REMS RAS P 50–110, 110–160, 180–315	11	290116R	684,00
REMS řezné kolečko P 50–315, s 16 pro REMS RAS P 50–110, 110–160, 180–315	16	290216R	816,00
REMS řezné kolečko P 50–315, s 19 pro REMS RAS P 50–110, 110–160, 180–315	19	290316R	1 320,00



REMS RAS P/SW 45/L

Řezák na trubky/rozřezávač trubek

Robustní kvalitní nástroj se dvěma řezacími systémy na dělení a podélné rozřezávání ochranných vlnovcových trubek z plastu.

Dělení	$\varnothing \leq 45 \text{ mm}$ $\varnothing \leq 1\frac{3}{4}''$
Podélné rozřezávání	ID $\geq \varnothing 14 \text{ mm}$

REMS RAS P/SW 45/L – dělení a podélné rozřezávání ochranných vlnovcových trubek z plastu.

Stabilní provedení z hořčíku, obzvláště lehké.

Speciálně kalené a speciálně broušené čepele pro dělení a podélné rozřezávání. Kvalitní německý výrobek.

Čtyřbřité klínové čepele s řezným úhlem 90°, lze 4krát otočit o 90° pro čtyřnásobnou životnost. Kolmé řezání bez otřepů díky podpěře trubek s hřídelovým vedením.

Automatický přítlak při dělení.

Omezení hloubky řezu řezných nástrojů při dělení zabraňuje poškození vnitřku trubky.



Info

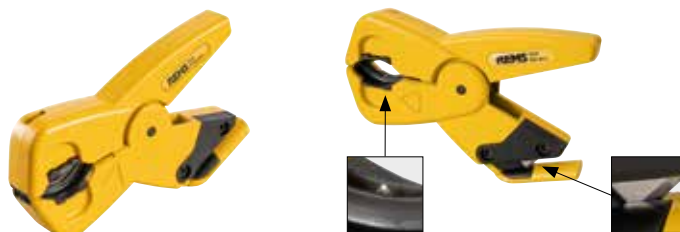

Rozsah dodávky

REMS RAS P/SW 45/L. Řezák na trubky / rozřezávač trubek pro ochranné vlnovcové trubky z plastu. Se 3 čepelemi. V blistrovém balení.

	Trubka \varnothing mm/palce	Obj.č.	Kč
	$\leq 45 \text{ mm} / \leq 1\frac{3}{4}''$	113480R	1 650,00

Příslušenství

Označení	Obj.č.	Kč
Čepel P/SW 45/L, sada 3 kusů, pro REMS RAS P/SW 45/L	113481R	824,00

REMS RAS W INOX

Řezák na trubky

Vysoce zatížitelný kvalitní nástroj pro dělení trubek.

Vlnovcové kovové hadice (vlnovcové trubky) z nerezavějící oceli, i opláštěné DN 10 – 32 (40) $\frac{3}{8} - 1\frac{1}{2}''$ (2")

REMS RAS W INOX 10 – 32/40 S – kvalitní řezák na trubky speciálně pro dělení vlnovcových kovových hadic (vlnovcových trubek) z nerezavějící oceli.

Kompaktní konstrukce pro tvrdé nasazení.

Lehký posuv, lehké řezání a přesný kolmý řez.

Stabilní teleskopické vřeteno, dlouhé vedení vřetena, řezné kolečko uložené v jehlových ložiscích a 2 speciálně kalené protitlačné válce uložené v jehlových ložiscích. Na každé straně 3 vodící válečky z vysokomolekulárního plastu, trojúhelníkově uspořádané, pro rovné vedení vlnovcové kovové hadice (vlnovcové trubky) při dělení.

Praktická, ergonomická otočná rukojeť.

Speciálně kalené řezné kolečko z osvědčené, velmi pevné REMS oceli na závitorezné čelisti zaručuje dlouhou životnost. Řezné kolečko je díky omezení přestavovacího pohybu chráněno před kontaktem s opěrnými válečky.



Např.
Armaflex,
BANIDES,
Boagaz,
Chuchu Decayeux,
Clesse,
Eurotis,
FlexiPipe,
Gastite,
Gurtner

Německé kvalitní výrobky



Info



Rozsah dodávky

REMS RAS W INOX 10 – 32/40 S. Řezák na trubky pro vlnovcové kovové hadice (vlnovcové trubky) z nerezavějící oceli, i opláštěné. Protitlačné válce uložené v jehlových ložiscích. S řezným kolečkem, uloženými v jehlových ložiscích. V blistrovém balení.

	Trubka	Obj.č.	Kč
	DN 10 – 32 (40) / $\frac{3}{8} - 1\frac{1}{2}''$ (2")	113450R	6 270,00

Příslušenství

Označení	Obj.č.	Kč
REMS řezné kolečko W INOX 10 – 32/40 S, uložené v jehlových ložiscích	113461R	342,00



Řezná kolečka REMS

Kvalitní německé výrobky
Pro REMS řezáky trubek a jiné výrobky

Speciálně kalená řezná kolečka z osvědčené, velmi pevné REMS oceli na závitorežné čelisti zajišťují dlouhou životnost. Německé kvalitní výrobky.

Řezná kolečka REMS pasují také do vhodných řezáků na trubky jiných výrobců, viz tabulka s rozměrovými údaji.

Řezné kolečko REMS	Materiál	Tloušťka stěny	Vhodné pro	Pracovní rozsah Ø	Obj.č.	Kč
St ½–4", s 8	Ocelové trubky	s ≤ 8 mm	REMS RAS St ½–2" REMS RAS St 1¼–4"	½–2" 1¼–4"	341614 R	447,00
St 1–4", s 12	Ocelové trubky	s ≤ 12,5 mm	REMS RAS St 1¼–4"	1¼–4"	381622 R	1 030,00
Cu-INOX 3–120, s 4	Měděné trubky, nerezové ocelové trubky	s ≤ 4 mm	REMS RAS Cu-INOX 3–16 REMS RAS Cu-INOX 3–28 REMS RAS Cu-INOX 3–35 REMS RAS Cu-INOX 3–42 REMS RAS Cu-INOX 6–42 REMS RAS Cu-INOX 6–64 REMS RAS Cu-INOX 64–120 REMS RAS Cu 3–35 REMS RAS Cu 3–42	3–16 mm 3–28 mm 3–35 mm 3–42 mm 6–42 mm 6–64 mm 64–120 mm 3–35 mm 3–42 mm	113210 R	348,00
Cu-INOX 3–120 S, s 4, uložené v jehlových ložiscích	Měděné trubky, nerezové ocelové trubky	s ≤ 4 mm	REMS RAS Cu-INOX 3–28 S REMS RAS Cu-INOX 3–35 S REMS RAS Cu-INOX 8–64 S	3–28 mm 3–35 mm 8–64 mm	113213 R	609,00
Cu-INOX b 3, s 4	Měděné trubky, nerezové ocelové trubky	s ≤ 4 mm	Viz tabulka „Rozměrové údaje k řezným kolečkům REMS“		113220 R	348,00
Cu 3–120, s 3	Měděné trubky	s ≤ 3 mm	REMS RAS Cu-INOX 3–16 REMS RAS Cu-INOX 3–25 REMS RAS Cu-INOX 3–28 REMS RAS Cu-INOX 3–35 REMS RAS Cu-INOX 3–42 REMS RAS Cu-INOX 6–42 REMS RAS Cu-INOX 6–64 REMS RAS Cu-INOX 64–120 REMS RAS Cu 3–16 REMS RAS Cu 3–25 REMS RAS Cu 3–28 REMS RAS Cu 3–35 REMS RAS Cu 3–42 REMS RAS Cu 8–42 REMS RAS Cu 8–64	3–16 mm 3–25 mm 3–28 mm 3–35 mm 3–42 mm 6–42 mm 6–64 mm 64–120 mm 3–16 mm 3–25 mm 3–28 mm 3–35 mm 3–42 mm 8–42 mm 8–64 mm	113225 R	348,00
P 10–40, s 4,5	Plastové trubky, vrstvené trubky	s ≤ 4,5 mm	REMS RAS P 10–32 T REMS RAS P 10–40 T	10–32 mm 10–40 mm	290023 R	564,00
P 10–63, s 7	Plastové trubky, vrstvené trubky	s ≤ 7 mm	REMS RAS P 10–40 REMS RAS P 10–63	10–40 mm 10–63 mm	290016 R	564,00
P 50–315, s 11	Plastové trubky, vrstvené trubky	s ≤ 11 mm	REMS RAS P 50–110 REMS RAS P 110–160 REMS RAS P 180–315	50–110 mm 110–160 mm 180–315 mm	290116 R	684,00
P 50–315, s 16	Plastové trubky, vrstvené trubky	s ≤ 16 mm	REMS RAS P 50–110 REMS RAS P 110–160 REMS RAS P 180–315	50–110 mm 110–160 mm 180–315 mm	290216 R	816,00
P 50–315, s 19	Plastové trubky, vrstvené trubky	s ≤ 19 mm	REMS RAS P 50–110 REMS RAS P 110–160 REMS RAS P 180–315	50–110 mm 110–160 mm 180–315 mm	290316 R	1 320,00
W INOX 10-32/40 S, uložené v jehlových ložiscích	Vlnovcové kovové hadice (vlnovcové trubky) z nerezavějící oceli		REMS RAS W INOX 10-32/40 S	DN 10–32 (40)	113461 R	342,00

Německé kvalitní výrobky

Rozměrové údaje k řezným kolečkům REMS



Řezné kolečko REMS	Obj.č.	OD mm	W mm	ID mm
St ½–4", s 8	341614 R	32,30	18,94	9,04
St 1–4", s 12	381622 R	41,30	18,94	9,04
Cu-INOX 3–120, s 4	113210 R	19,70	4,93	5,00
Cu-INOX 3–120 S, s 4	113213 R	19,70	4,93	5,00
Cu-INOX b 3, s 4	113220 R	18,70	3,07	4,80
Cu 3–120, s 3	113225 R	18,70	4,93	5,00
P 10–40, s 4,5	290023 R	20,50	4,93	5,00
P 10–63, s 7	290016 R	25,20	5,97	6,00
P 50–315, s 11	290116 R	35,30	10,95	8,00
P 50–315, s 16	290216 R	45,30	10,95	8,00
P 50–315, s 19	290316 R	51,30	10,95	8,00
W INOX 10-32/40 S	113461 R	26,60	4,93	5,00

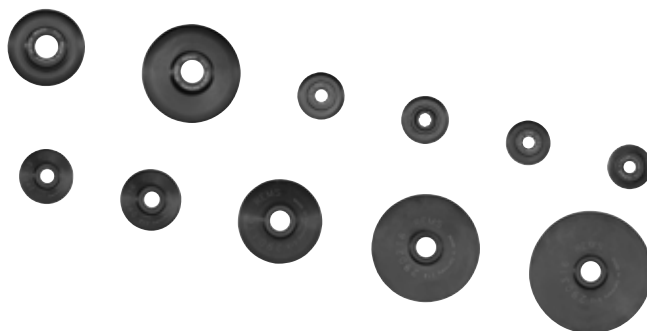

Výkonné, snadno ovladatelné elektrické nářadí pro dělení trubek. Pro řemeslo a průmysl. Pro stavbu a dílnu.

Trubky systémů s lisovanými tvarovkami:	
z nerezavějící oceli, C-oceli	Ø 12 – 28 mm
mědi	Ø 10 – 35 mm
Vrstvené trubky	Ø 10 – 40 mm

REMS Nano – Dělení do Ø 40 mm.
Superlehce. Rychle. Pravoúhle. Bez třísek.
Bez vnějšího otřepu. Na sucho.

Ideální pro systémy s lisovanými tvarovkami

Pravoúhle, v souladu s požadavky

Bez třísek, žádné třísky v potrubním systému

Bez vnějšího otřepu, žádné poškození O-kroužku prostřednictvím vnějšího otřepu

Na sucho, žádné poškození O-kroužku prostřednictvím mazací látky

Rychle, bez ovlivnění materiálu trubky přehřátím.

Konstrukce

Mobilní, elektrický řezák trubek k rychlému, pravoúhlému dělení bez vnějšího otřepu. Snadno ovladatelný a lehký, jen 1,9 kg. Také k připevnění na pracovní stůl nebo do svěraku. Stabilní, proti krutu odolná hliníková konstrukce pro pravoúhlý řez. Snadné dělení trubek díky speciálně vytvořenému řeznému kolečku. Poháněné řezné kolečko pro rychlé dělení. Sílu šetřící posuv prostřednictvím ergonomicky vytvořené páky posuvu. Řezné kolečko je díky omezení přestavovacího pohybu chráněno před kontaktem s opěrnými válečky.

Podpěra trubky

3 stabilní, speciálně uspořádané protitlačné válce z kalené přesné oceli k otáčení s malým třením a spolehlivým vedením dělených trubek v celém pracovním rozsahu Ø 10–40 mm a k optimalizaci bodu působení řezného kolečka na dělenou trubku (Patent EP 2 077 175). Bez seřizování.

Pohon

Robustní, precizně v kuličkových a jehlových ložiscích uložené převody, pracující bez údržby. Osvědčený stejnosměrný motor 230 V, 130 W. Výkonný, např. měděnou trubku Ø 22 mm jen za 3 s. Ideální otáčky 130 min⁻¹ pro optimální rychlost dělení materiálu. Bezpečnostní spínač.

Řezná kolečka REMS

Špičková německá kvalita. Výkonovým parametrům REMS Nano a děleným materiálům přizpůsobená řezná kolečka s různou řeznou geometrií k rychlému dělení bez vnějšího otřepu. Speciálně kalená, z osvědčené, houževnaté REMS oceli na řezné čelisti, garantují dlouhou dobu životnosti.

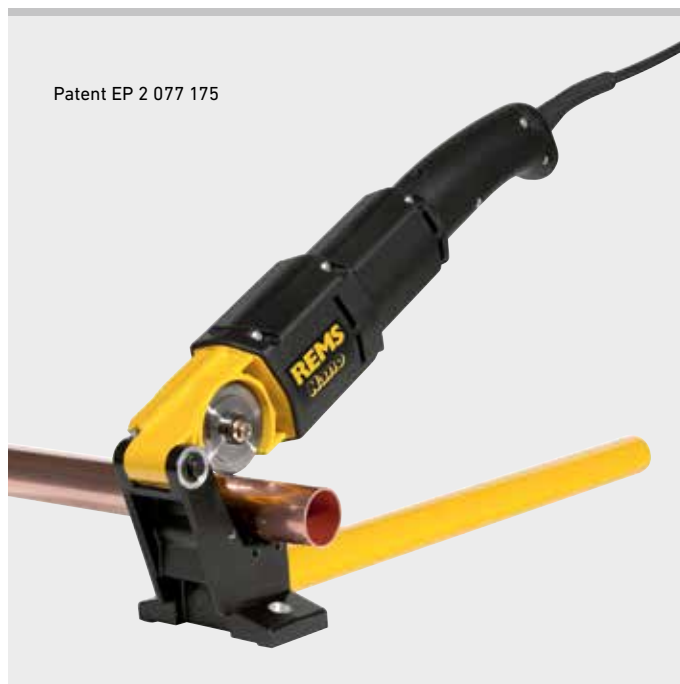

Kvalitní německý výrobek



Info

Rozsah dodávky

REMS Nano Basic-Pack. Elektrický řezák trubek k rychlému, pravoúhlému dělení trubek Ø 10–40 mm, bez vnějšího otřepu. Pro trubky systémů s lisovanými tvarovkami z nerezavějící oceli, C-oceli, Ø 12–28 mm, mědi Ø 10–35 mm. Vrstvené trubky Ø 10–40 mm. S převody, pracujícími bez údržby, osvědčeným stejnosměrným motorem 230 V, 50–60 Hz, 130 W. Otáčky 130 min⁻¹. Opěrné válce z vytvrzené přesné oceli. Bezpečnostní spínač. Jednostranný klíč SW 8. Bez řezného kolečka. V přenosné tašce.

	Obj.č.	Kč
	844010R220	15 300,00



Příslušenství

Označení	Obj.č.	Kč
REMS řezné kolečko Cu-INOX na trubky systémů s lisovanými tvarovkami z nerezavějící oceli, C-oceli, mědi	844050R	1 110,00
REMS řezné kolečko V na vrstvené trubky	844051R	1 110,00
Přenosná taška	574436R	1 110,00
Kufr systému L-Boxx s vložkou pro REMS Nano/ Nano 11 V, rychlonabíječku, akumulátor, REMS REG 8–35, 2 kusy REMS řezných koleček, skládací metr.	844045R	4 230,00
REMS Jumbo , skládací pracovní stoly, viz. str. 106.		
REMS Herkules , podpěry materiálu, viz. str. 107.		

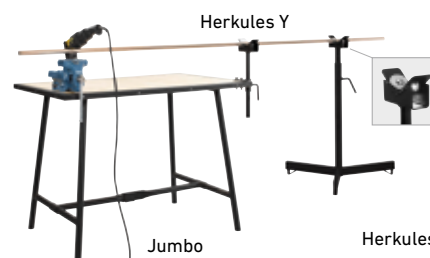

Jumbo

Herkules 3B

Výkonné, mobilní, snadno ovladatelné elektrické nářadí pro dělení trubek. Pro řemeslo a průmysl. Pro stavbu a dílnu.

Trubky systémů s lisovanými tvarovkami:

z nerezavějící oceli, C-oceli \varnothing 12–28 mm
 mědi \varnothing 10–35 mm

Vrstvené trubky \varnothing 10–40 mm

REMS Nano 11 V – Dělení do \varnothing 40 mm. Mobilní, snadno ovladatelný, mimořádně lehký. Rychle. Pravoúhle. Bez třísek. Bez vnějšího otřepu. Na sucho.

Ideální pro systémy s lisovanými tvarovkami

Pravoúhle, v souladu s požadavky

Bez třísek, žádné třísky v potrubním systému

Bez vnějšího otřepu, žádné poškození O-kroužku prostřednictvím vnějšího otřepu

Na sucho, žádné poškození O-kroužku prostřednictvím mazací látky

Rychle, bez ovlivnění materiálu trubky přehřátím.

Konstrukce

Mobilní, akumulátorový řezák trubek k rychlému, pravoúhlému dělení bez vnějšího otřepu. Snadno ovladatelný a lehký, pohonná jednotka s akumulátorem jen 2,1 kg. Také k připevnění na pracovní stůl nebo do svěráku. Stabilní, proti krutu odolná hliníková konstrukce pro pravoúhlý řez. Snadné dělení trubek díky speciálně vytvořenému řeznému kolečku. Poháněné řezné kolečko pro rychlé dělení. Sílu šetřící posuv prostřednictvím ergonomicky vytvořené páky posuvu. Řezné kolečko je díky omezení přestavovacího pohybu chráněno před kontaktem s opěrnými válečky.

Podpěra trubky

3 stabilní, speciálně uspořádané protitlačné válce z kalené přesné oceli k otáčení s malým třením a spolehlivým vedením dělených trubek v celém pracovním rozsahu \varnothing 10–40 mm a k optimalizaci bodu působení řezného kolečka na dělenou trubku (Patent EP 2 077 175). Bez seřizování.

Pohon

Robustní, precizně v kuličkových a jehlových ložiscích uložené převody, pracující bez údržby. Silný akumulátorový motor 10,8 V, s velkou rezervou výkonu, výkon 270 W. Superychlý, např. měděnou trubku \varnothing 22 mm jen za 3 s. Ideální otáčky 130 min⁻¹ pro optimální rychlost dělení materiálu. Bezpečnostní spínač.

Technologie Li-Ion

Akumulátor Li-Ion 10,8 V s kapacitou 2,5 Ah. Lehký a výkonný. Vysoká hustota energie pro mnoho odřezků. Ochrana přehřátí a přebíjení díky kontrole teploty (NTC). Rychlonabíječka 220–240 V, 10,8–18 V, 65 W, pro krátkou dobu nabíjení. Žádný paměťový efekt pro maximální výkon akumulátoru.

Řezná kolečka REMS

Špičková německá kvalita. Výkonovým parametrům REMS Nano 11 V a děleným materiálům přizpůsobená řezná kolečka s různou řeznou geometrií k rychlému dělení bez vnějšího otřepu. Speciálně kalená, z osvědčené, houževnaté REMS oceli na řezné čelisti, garantují dlouhou dobu životnosti.

Rozsah dodávky

REMS Nano 11 V Basic-Pack. Elektrický řezák trubek k rychlému, pravoúhlému dělení trubek \varnothing 10–40 mm, bez vnějšího otřepu. Pro trubky systémů s lisovanými tvarovkami z nerezavějící oceli, C-oceli, \varnothing 12–28 mm, mědi \varnothing 10–35 mm. Vrstvené trubky \varnothing 10–40 mm. S převody, pracujícími bez údržby, se silným akumulátorovým motorem 10,8 V, 270 W. Otáčky 130 min⁻¹. Bezpečnostní spínač. Akumulátor Li-Ion 10,8 V, 2,5 Ah, rychlonabíječka 220–240 V, 50–60 Hz, 10,8–18 V, 65 W. Opěrné válce z vytvrzené přesné oceli. Jednostranný klíč SM 8. Bez řezného kolečka. V přenosné tašce.

	Obj.č.	Kč
	844011R220	20 400,00

Příslušenství

Označení	Obj.č.	Kč
REMS řezné kolečko Cu-INOX na trubky systémů s lisovanými tvarovkami z nerezavějící oceli, C-oceli, mědi	844050R	1 110,00
REMS řezné kolečko V na vrstvené trubky	844051R	1 110,00
Akumulátor Li-Ion 10,8 V, 2,5 Ah	844510R10	4 020,00
Rychlonabíječka 220–240 V, 50–60 Hz, 10,8–18 V, 65 W	571560R220	4 470,00
Přenosná taška	574436R	1 110,00
Kufr systému L-Boxx s vložkou pro REMS Nano/ Nano 11 V, rychlonabíječku, akumulátor, REMS REG 8–35, 2 kusy REMS řezných koleček, skládací metr.	844045R	4 230,00
REMS Jumbo , skládací pracovní stoly, viz. str. 106.		
REMS Herkules , podpěry materiálu, viz. str. 107.		



Kvalitní německý výrobek



Lehký, mobilní kompaktní stroj. Univerzální na dělení a odhrotování trubek. Pro řemeslo a průmysl. Pro stavbu a dílnu.

Trubky systémů s lisovanými tvarovkami z nerezavějící oceli, C-oceli, mědi	Ø 8 – 108 mm
Ocelové trubky EN 10255 (DIN 2440)	DN 6 – 100 Ø 1/8 – 4", Ø 10 – 115 mm
Litinové trubky (SML) EN 877 (DIN 19522)	DN 50 – 100
Plastové trubky SDR 11	
Tloušťka stěny s ≤ 10 mm	Ø 10 – 110 mm Ø 1/8 – 4"
Vrtstvené trubky tloušťky stěny	Ø 10 – 110 mm
REMS Cento RF Set	
Svařované odtokové trubky/svody z nerezavějící oceli (EN 1124)	Ø 40 – 110 mm

REMS Cento – dělení a odhrotování do Ø 115 mm. Superrychle. Pravouhle. Bez třísek. Bez vnějšího otřepu. Na sucho. Univerzální na mnohé trubky. Univerzálně použitelný pro mnoho druhů trubek.

Ideální pro systémy s lisovanými tvarovkami

Pravouhle, v souladu s požadavky

Bez třísek, žádné třísky v potrubním systému

Bez vnějšího otřepu, žádné poškození O-kroužku prostřednictvím vnějšího otřepu

Na sucho, bez poškození O-kroužku chladicími a mazacími látkami.

Rychle, bez ovlivnění materiálu trubky přehřátím.

Konstrukce

Kompaktní, přenosný stroj na dělení trubek k rychlému, pravouhlému dělení trubek bez vnějšího otřepu. Snadno ovladatelný a lehký, jen 16,8 kg. Stabilní, v krutu pevná litá konstrukce pro pravouhlý řez. Lehké dělení trubek díky speciálně vytvořenému reznému kolečku. Poháněné rezné kolečko a přímočarý posuv pro rychlé dělení (**Patent EP 1 782 904**). Sílu šetřící posuv prostřednictvím pro uchopení výhodně umístěné posuvové páky a v jehlových ložiscích uloženého vřetena s trapézovým závitem. Řezné kolečko je díky omezení přestavovacího pohybu chráněno před kontaktem s opěrnými válečky. Připojení k pohonu vnějšího-/vnitřního odhrotovače trubek REMS REG 10–54 E. Pro pracovní stůl. Podstavec nebo pojízdný podstavec jako příslušenství, pro jednoduchou přepravu, optimální pracovní výšku a stabilní postavení. K ovládní pohonného stroje na zemi je možno dodat alternativní posuvovou páku, viz příslušenství.

Vodící kladky

4 stabilní, v kuličkových ložiscích uložené vodící kladky z kalené přesné ocelové trubky k otáčení dělených trubek s malým třením Ø 22–115 mm, Ø 3/4–4", lichoběžníkově uspořádané, vyměnitelné. Není nutné provádět seřizování v celém pracovním rozsahu Ø 22–115 mm. Vodící kladky z nerezové oceli jako příslušenství. Dělení trubek Ø 8–22 mm vložení dvou kusů trubek Ø 28 × 220 mm na vodící kladky. REMS Cento RF se 4 stabilními, v kuličkových ložiscích uloženými vodícími kladkami z polyamidu, k zabránění poškození vnějšího povrchu trubek, k otáčení dělených svařovaných odtokových/spádových trubek z nerezavějící oceli (EN 1124) Ø 40–110 mm s nízkým třením; trubková vedení Ø 75 a 110 mm zabraňují zplotštění trubky.

Pohon

Robustní, precizně v kuličkových a jehlových ložiscích uložené převody, pracující bez údržby. Osvědčený univerzální motor, 1200 W. Výkonný, např. nerezavějící ocelovou trubku Ø 54 mm oddělí jen za 4 s. Ideální počet otáček 115 min⁻¹ pro optimální rychlost dělení trubky. Bezpečnostní nožní spínač pro ergonomickou a bezpečnou práci.

Řezná kolečka REMS

Špičková německá kvalita. Výkonovým parametrům REMS Cento a děleným materiálům přizpůsobená rezná kolečka s různou reznou geometrií k rychlému dělení bez vnějšího otřepu. Speciálně kalená, z osvědčené, houževnaté REMS oceli na rezné čelisti, garantují dlouhou dobu životnosti.

Podpěra trubek

Podpěra trubek, výškově nastavitelná, pro trubky Ø 40–110 mm, Ø 1 1/2–4", při ovládní pohonné jednotky posuvnou pákou na podlaze. Snadný pohyb materiálu ve všech směrech během otáčení, tažení a posuvu díky čtyřem kuličkám z nerezové oceli uloženým v pouzdrech chráněných proti korozi. Bezpečné vedení dlouhých trubek díky použití několika podpěr trubek.

REMS odhrotovač trubek

Vnitřní odhrotovač REMS REG 28–108 na trubky Ø 28–108 mm, Ø 3/4–4", s obíhající třecím prvem na těle odhrotovače (**Patent EP 2 500 122**) pro elektrický otáčivý pohon prostřednictvím rezného kolečka stroje na dělení trubek REMS Cento, REMS Cento 22V, jako příslušenství. Vnější-/vnitřní odhrotovač trubek REMS REG 10–54 E na trubky Ø 10–54 mm, Ø 1/2–2 1/8", pro elektrický pohon strojem na dělení trubek REMS Cento, REMS Cento 22V, viz. str. 101.

Označovací přístroj

Označovací přístroj k označení nástrčné hloubky tvarovek na trubkách, jako příslušenství.

Patent EP 1 782 904

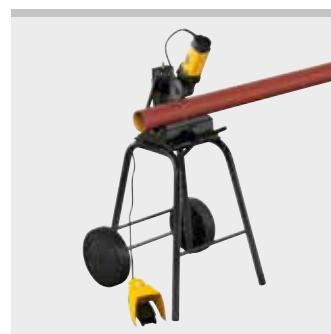
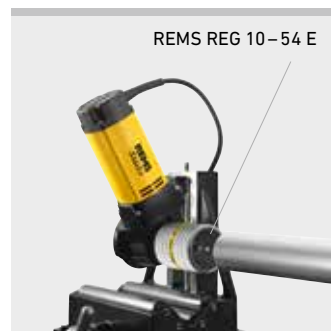

Kvalitní německý výrobek



Info

Rozsah dodávky

REMS Cento Basic. Stroj na dělení trubek k rychlému, pravouhému dělení trubek Ø 8–115 mm, bez vnějšího otřepu. Pro trubky systému s lisovanými tvarovkami z nerezové oceli, uhlíkové oceli, mědi, Ø 8–108 mm. Pro ocelové trubky EN 10255 (DIN 2440) DN 6–100, Ø ½–4", Ø 10–115 mm, litinové trubky (SML) EN 877 (DIN 19522) DN 50–100, plastové trubky SDR 11, tloušťka stěny s ≤ 10 mm, Ø 10–110 mm, Ø ½–4", vrstvené trubky Ø 10–110 mm. S převody nevyžadujícími údržbu, osvědčeným univerzálním motorem 230 V, 50–60 Hz, 1200 W. Počet otáček 115 min⁻¹. Opěrné válečky z vytvrzené přesné ocelové trubky na trubky Ø 22–115 mm, Ø ¾–4". Bezpečnostní nožní spínač. Očkový klíč. Bez řezného kolečka. Pro pracovní stůl, podstavec nebo pojízdný podstavec. V kartonu.

	Obj.č.	Kč
	845001R220	42 300,00

Jiná napětí sítě na vyžádání.



Rozsah dodávky

REMS Cento RF Set. Stroj k dělení trubek speciálně k rychlému, pravouhému dělení svařovaných odtokových trubek/svodů z nerezavějící oceli (EN 1124) Ø 40–110 mm. Jako obj.č. 845001, avšak s vodicími kladkami z polyamidu a trubkovými vedeními Ø 75 a 110 mm. Bezpečnostní nožní spínač. Očkový klíč. S řezným kolečkem RF. Pro pracovní stůl, podstavec nebo pojízdný podstavec. V kartonu.

	Obj.č.	Kč
	845003R220	67 170,00

Jiná napětí sítě na vyžádání.



Příslušenství

Označení	Obj.č.	Kč
Posuvová páka s nástrčnou pružinou k ovládání pohonného stroje na podlaze (pro pohonné stroje od roku výroby 2014).	845218R	2 650,00
REMS řezné kolečko Cu-INOX na trubky systémů s lisovanými tvarovkami z nerezavějící oceli, mědi, C-oceli	845050R	3 210,00
REMS řezné kolečko Cu , speciální na trubky systémů s lisovanými tvarovkami z mědi	845053R	3 210,00
REMS řezné kolečko St na ocelové trubky, litinové trubky (SML)	845052R	3 210,00
REMS řezné kolečko V na plastové a vrstvené trubky, tloušťka stěny s ≤ 10 mm	845051R	3 210,00
REMS řezné kolečko C-SF speciálně na trubky systémů s lisovanými tvarovkami /systémů s nástrčnými tvarovkami z uhlíkové oceli, při současném vytvoření sražení hrany.	845055R	3 210,00
REMS řezné kolečko RF dělení svařovaných odtokových trubek/svodů z nerezavějící oceli (EN 1124) s REMS Cento RF.	845054R	3 210,00
Podpěra trubek 1 , výškově nastavitelná, pro trubky Ø 40–110 mm, Ø ½–4", při ovládání pohonné jednotky posuvnou pákou na podlaze	845220R	4 410,00
Vodicí kladka, sada 4 kusů , z kalené přesné ocelové trubky	845118R	6 210,00
Vodicí kladka INOX, sada 4 kusů , z nerezové ocelové trubky	845110RINOX	8 760,00
Vodicí kladka z polyamidu, sada 4 kusů	845131RPA	10 260,00
Označovací přístroj k označení nástrčné hloubky tvarovek na trubkách. Pro REMS Cento, REMS Cento 22 V.	845530R	3 750,00

REMS REG 10–54 E. Vnější-/Vnitřní odhrotovač trubek, viz. str. 101.

REMS REG 28–108, vnitřní odhrotovač na trubky Ø 28–108 mm, Ø ¾–4", pro elektrický otáčivý pohon prostřednictvím řezného kolečka stroje na dělení trubek REMS Cento, REMS Cento 22 V (s REMS řezným kolečkem obj.č. 845050 nebo 845053).

Podstavec

Podstavec pojízdný

REMS Jumbo, skládací pracovní stoly, viz. str. 106.

REMS Herkules, podpěry materiálu, viz. str. 107.

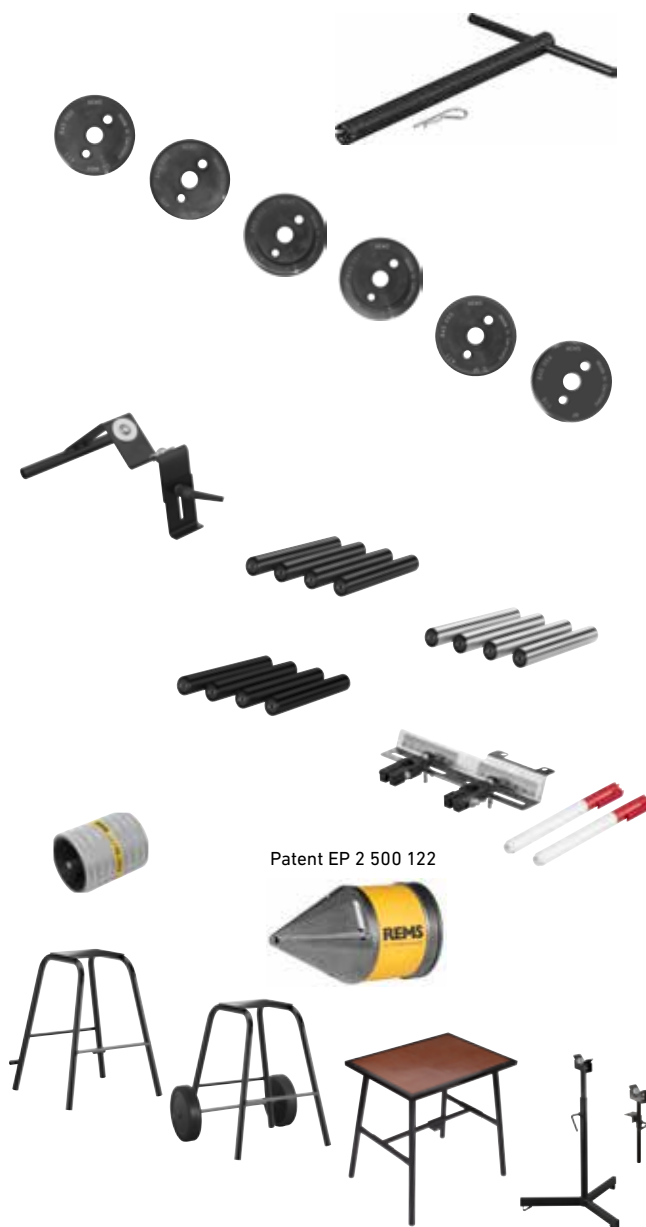

Patent EP 2 500 122

Lehký, mobilní kompaktní stroj. Univerzální na dělení a odhrotování trubek. Pro řemeslo a průmysl. Pro stavbu a dílnu. Li-Ion 22V technologie. Pro akumulátorový a síťový provoz.

Trubky systémů s lisovanými tvarovkami z nerezavějící oceli, C-oceli, mědi	Ø 8–108 mm
Ocelové trubky EN 10255 (DIN 2440)	DN 6–100 Ø 1/8–4", Ø 10–115 mm
Litínové trubky (SML) EN 877 (DIN 19522)	DN 50–100
Plastové trubky SDR 11	
Tloušťka stěny s ≤ 10 mm	Ø 10–110 mm Ø 1/8–4"
Vrtstvené trubky tloušťky stěny	Ø 10–110 mm

REMS Cento 22V – Mobilní dělení a odhrotování do Ø 115 mm. Superrychle. Pravoúhle. Bez třísek. Bez vnějšího otřepu. Na sucho. Li-Ion 22V technologie. Akumulátor Li-Ion 21,6V, 5,0 Ah, pro ca. 280 řezů trubek systémů s lisovanými tvarovkami z nerezavějící oceli Ø 22 mm na jedno nabití akumulátoru*.

Univerzálně použitelný pro mnoho druhů trubek.

Ideální pro systémy s lisovanými tvarovkami

Pravoúhle, v souladu s požadavky

Bez třísek, žádné třísky v potrubním systému

Bez vnějšího otřepu, žádné poškození O-kroužku prostřednictvím vnějšího otřepu

Na sucho, bez poškození O-kroužku chladicími a mazacími látkami.

Rychle, bez ovlivnění materiálu trubky přehřátím.

Konstrukce

Kompaktní, mobilní akumulátorový stroj na dělení trubek k rychlému, pravoúhlému dělení bez vnějšího otřepu. Snadno ovladatelný a lehký, pohonná jednotka s akumulátorem váží jen 17,6 kg. Stabilní, v krutu pevná litá konstrukce pro pravoúhlý řez. Lehké dělení trubek díky speciálně vytvořenému řeznému kolečku. Poháněné řezné kolečko a přímočarý posuv pro rychlé dělení (**Patent EP 1 782 904**). Sílu šetřící posuv prostřednictvím pro uchopení výhodně umístěné posuvové páky a v jehlových ložiscích uloženého vřetena s trapézovým závitem. Řezné kolečko je díky omezení přestavovacího pohybu chráněno před kontaktem s opěrnými válečky. Praktická rukojeť k přenášení pro snadný transport. Připojení k pohonu vnějšího-/vnitřního odhrotovače trubek REMS REG 10–54 E. Pro pracovní stůl. Podstavec nebo pojízdný podstavec jako příslušenství, pro jednoduchou přepravu, optimální pracovní výšku a stabilní postavení. K ovládní pohonného stroje na zemi je možno dodat alternativní posuvovou páku, viz příslušenství.

Vodící kladky

4 stabilní, v kuličkových ložiscích uložené vodící kladky z kalené přesné ocelové trubky k otáčení dělených trubek s malým třením Ø 22–115 mm, Ø 3/4–4", lichoběžníkově uspořádané, vyměnitelné. Není nutné provádět seřizování v celém pracovním rozsahu Ø 22–115 mm. Vodící kladky z nerezové oceli jako příslušenství. Dělení trubek Ø 8–22 mm vložení dvou kusů trubek Ø 28 × 220 mm na vodící kladky.

Pohon

Robustní, precizně v kuličkových a jehlových ložiscích uložené převody, pracující bez údržby. Výkonný akumulátorový motor 21,6V, např. nerezavějící ocelovou trubku Ø 54 mm jen za 7 s. Ideální počet otáček 84 min⁻¹ pro optimální rychlost dělení trubky. Kontrola stavu stroje s ochranou proti přetížení pohonné jednotky proti příliš vysokým proudům, s ochranou proti přehřátí prostřednictvím sledování teploty motoru (NTC), s kontrolou stavu nabití se zobrazením stavu nabití prostřednictvím dvoubarevné zelené/červené LED. Bezpečnostní nožní spínač pro ergonomickou a bezpečnou práci.

Akumulátorový nebo síťový provoz

Li-Ion 22V technologie. Vysoce zatížitelné akumulátory Li-Ion 21,6V s kapacitou 4,4, 5,0 nebo 9,0 Ah, pro dlouhou dobu chodu. Lehký a výkonný. Akumulátor Li-Ion 21,6V, 4,4 Ah pro ca. 246 řezů, 5,0 Ah pro ca. 280 řezů, 9,0 Ah pro ca. 520 řezů trubek systémů s lisovanými tvarovkami z nerezavějící oceli Ø 22 mm na jedno nabití akumulátoru*. Odstupňovaný ukazatel stavu nabití s barevnými LED. Rozsah pracovní teploty od -10° do +60°C. Žádný paměťový efekt pro maximální výkon akumulátoru. Rychlonabíječka 100–240V, 90W. Rychlonabíječka 100–240V, 290W, pro kratší doby nabíjení, jako příslušenství. Zdroj napětí 220–240V/21,6V, 40 A na výstupu, pro síťový provoz namísto akumulátoru Li-Ion 21,6V, jako příslušenství.

Řezná kolečka REMS

Špičková německá kvalita. Výkonovým parametrům REMS Cento 22V a děleným materiálům přizpůsobená řezná kolečka s různou řeznou geometrií k rychlému dělení bez vnějšího otřepu. Speciálně kalená, z osvědčené, houževnaté REMS oceli na řezné čelisti, garantují dlouhou dobu životnosti.

Podpěra trubek

Podpěra trubek, výškově nastavitelná, pro trubky Ø 40–110 mm, Ø 1 1/2–4", při ovládní pohonné jednotky posuvnou pákou na podlaze. Snadný pohyb materiálu ve všech směrech během otáčení, tažení a posuvu díky čtyřem kuličkám z nerezové oceli uloženým v pouzdech chráněných proti korozi. Bezpečné vedení dlouhých trubek díky použití několika podpěr trubek.

Patent EP 1 782 904

REMS TECHNOLOGY
LI-ION 22V

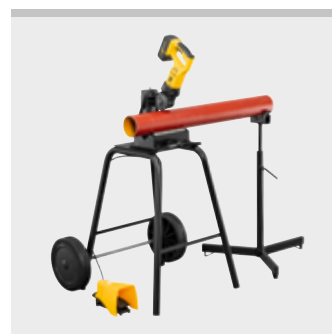
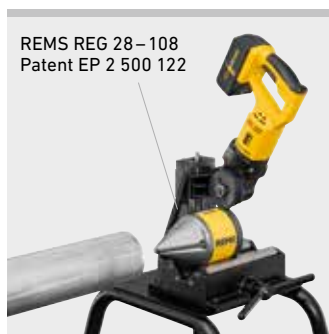
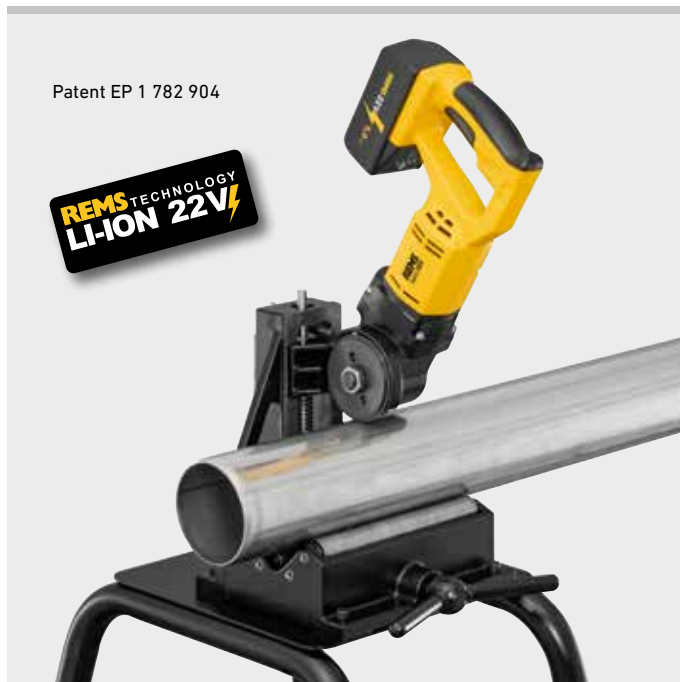

Kvalitní německý výrobek



Info

REMS odhrotovače trubek

Vnitřní odhrotovač REMS REG 28–108 na trubky Ø 28–108 mm, Ø ¾–4", s obíhající třecím prvkem na těle odhrotovače (**Patent EP 2 500 122**) pro elektrický otáčivý pohon prostřednictvím řezného kolečka stroje na dělení trubek REMS Cento, REMS Cento 22V, jako příslušenství. Vnější-/vnitřní odhrotovač trubek REMS REG 10–54 E na trubky Ø 10–54 mm, Ø ½–2½", pro elektrický pohon strojem na dělení trubek REMS Cento, REMS Cento 22V, viz. str. 101.

Označovací přístroj

Označovací přístroj k označení nástrčné hloubky tvarovek na trubkách, jako příslušenství.

Rozsah dodávky

REMS Cento 22V Basic. Akumulátorový stroj na dělení trubek k rychlému, pravouhlému dělení trubek Ø 8–115 mm, bez vnějšího otřepu. Pro trubky systému s lisovanými tvarovkami z nerezové oceli, uhlíkové oceli, mědi, Ø 8–108 mm. Pro ocelové trubky EN 10255 (DIN 2440) DN 6–100, Ø ½–4", Ø 10–115 mm, litinové trubky (SML) EN 877 (DIN 19522) DN 50–100, plastové trubky SDR 11, tloušťka stěny s ≤ 10 mm, Ø 10–110 mm, Ø ½–4", vrstvené trubky Ø 10–110 mm. S převody pracujícími bez údržby, výkonným akumulátorovým motorem 21,6V. Počet otáček 84 min⁻¹. Kontrola stavu stroje s ochranou proti přetížení, sledování teploty, kontrola stavu nabíječky. Opěrné válečky z vytvrzené přesné ocelové trubky na trubky Ø 22–115 mm, Ø ¾–4". Bezpečnostní nožní spínač. Akumulátor Li-Ion 21,6V, 5,0Ah, rychlonabíječka 100–240V, 50–60Hz, 90W. Očkový klíč. Bez řezného kolečka. Pro pracovní stůl, podstavec nebo pojízdný podstavec. V kartonu.

	Obj.č.	Kč
	845002R220	59 400,00

Jiná napětí sítě na vyžádání.



Příslušenství

Označení	Obj.č.	Kč
Akumulátor Li-Ion 21,6V, 4,4 Ah	571574R22	10 770,00
Akumulátor Li-Ion 21,6V, 5,0 Ah	571581R22	8 970,00
Akumulátor Li-Ion 21,6V, 9,0 Ah	571583R22	11 970,00
Rychlonabíječka 100–240V, 50–60Hz, 90W	571585R220	5 070,00
Rychlonabíječka 100–240V, 50–60Hz, 290W	571587R220	11 970,00
Sít'ový zdroj 220–240V/21,6V, 50–60Hz, 40A, pro sít'ový provoz namísto akumulátoru Li-Ion 21,6V	571578R220	14 970,00
Posuvová páka s nástrčnou pružinou k ovládní pohonného stroje na podlaze	845218R	2 650,00
REMS řezné kolečko Cu-INOX na trubky systémů s lisovanými tvarovkami z nerezavějící oceli, mědi, C-oceli	845050R	3 210,00
REMS řezné kolečko Cu , speciální na trubky systémů s lisovanými tvarovkami z mědi	845053R	3 210,00
REMS řezné kolečko St na ocelové trubky, litinové trubky (SML)	845052R	3 210,00
REMS řezné kolečko V na plastové a vrstvené trubky, tloušťka stěny s ≤ 10 mm	845051R	3 210,00
REMS řezné kolečko C-SF speciálně na trubky systémů s lisovanými tvarovkami /systémů s nástrčnými tvarovkami z uhlíkové oceli, při současném vytvoření sražení hrany.	845055R	3 210,00
Podpěra trubek 1 , výškově nastavitelná, pro trubky Ø 40–110 mm, Ø 1½–4", při ovládní pohonné jednotky posuvnou pákou na podlaze	845220R	4 410,00
Vodicí kladka, sada 4 kusů , z kalené přesné ocelové trubky	845118R	6 210,00
Vodicí kladka INOX, sada 4 kusů , z nerezové ocelové trubky	845110RINOX	8 760,00
Označovací přístroj k označení nástrčné hloubky tvarovek na trubkách. Pro REMS Cento, REMS Cento 22V.	845530R	3 750,00

REMS REG 10–54 E. Vnější-/Vnitřní odhrotovač trubek, viz. str. 101.

REMS REG 28–108 , vnitřní odhrotovač na trubky Ø 28–108 mm, Ø ¾–4", pro elektrický otáčivý pohon prostřednictvím řezného kolečka stroje na dělení trubek REMS Cento, REMS Cento 22V (s REMS řezným kolečkem obj.č. 845050 nebo 845053).	113840R	9 630,00
Podstavec	849315R	6 270,00
Podstavec pojízdný	849310R	10 170,00
REMS Jumbo , skládací pracovní stoly, viz. str. 106.		
REMS Herkules , podpěry materiálu, viz. str. 107.		
REMS Lumen 2800 22V , akumulátorový LED stavební reflektor, viz. str. 111.		

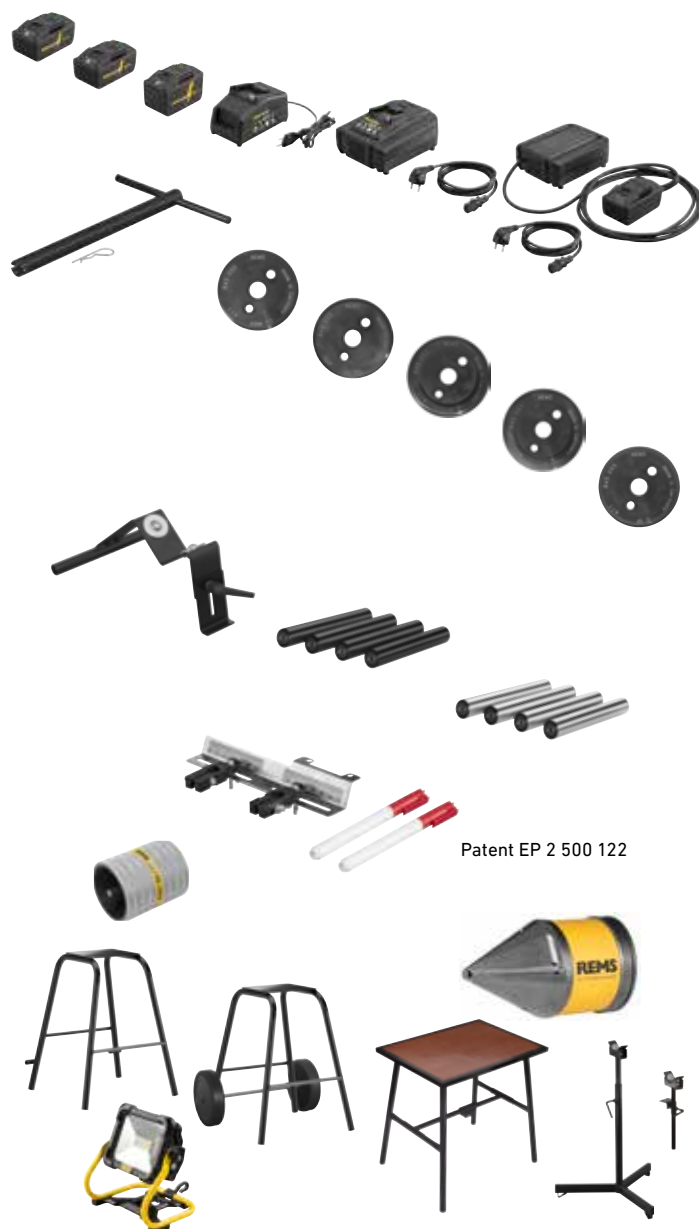

Patent EP 2 500 122

Robustní, mobilní kompaktní stroj. Univerzálně použitelný k dělení trubek. Pro řemeslo a průmysl. Pro stavbu a dílnu.

Trubky systémů s lisovanými tvarovkami z nerezavějící oceli, C-oceli, mědi	Ø 54–225 mm
Ocelové trubky EN 10255 (DIN 2440)	DN 40–150 Ø 1½–6"
Litinové trubky (SML) EN 877 (DIN 19522)	DN 50–200
Plastové trubky SDR 11	
Tloušťka stěny $s \leq 21$ mm	Ø 40–225 mm Ø 1¼–8"
Vrstvené trubky tloušťky stěny	Ø 40–110 mm

REMS DueCento – dělení do Ø 225 mm. Pravoúhle. Bez třísek. Vhodný pro svařování. Rychle. Bez vnějšího otřepu. Na sucho.

Univerzálně použitelný pro mnoho druhů trubek.

Pravoúhle, v souladu s požadavky

Bez třísek, žádné třísky v potrubním systému, žádný prach

Vhodný pro svařování, ke svařování objímek a pro svařování na tupo

Rychle, bez ovlivnění materiálu trubky přehřátím

Bez vnějšího otřepu, snadné zasunutí do spojovacích objímek

Suchá, bez poškození chladicími a mazacími látkami

Konstrukce

Kompaktní, přenosný stroj na dělení trubek k rychlému, pravoúhlému dělení trubek bez vnějšího otřepu. Snadno ovladatelná a přenosná, pouze 37 kg. Stabilní, v křutu pevná litá konstrukce pro pravoúhlý řez. Lehké dělení trubek díky speciálně vytvořenému řeznému kolečku. Poháněné řezné kolečko a přímočarý posuv pro rychlé dělení (**Patent EP 1 782 904**). Sílu šetřící posuv prostřednictvím pro uchopení výhodně umístěné posuvové páky a v jehlových ložiscích uloženého vřetena s trapezovým závitem. Řezné kolečko je díky omezení přestavovacího pohybu chráněno před kontaktem s opěrnými válečky. Praktický mobilní podstavec se dvěma pryžovými koly pro jednoduchou přepravu.

Vodící kladky

4 stabilní, v kuličkových ložiscích uložené vodící kladky z kalené přesné ocelové trubky k otáčení dělených trubek s malým třením, uspořádané v konvexním čtyřúhelníku pro vycentrovaný posuvový tlak v pracovním rozsahu Ø 100–225 mm, Ø 4–6", bez seřizování (**Patent EP 2 740 556**). Nástavec s vodícími kladkami k dělení trubek Ø 40–110 mm, Ø 1½–4" jako příslušenství.

Pohon

Robustní, precizně v kuličkových a jehlových ložiscích uložené převody, pracující bez údržby. Osvědčený univerzální motor, 1200 W. Výkonný, např. plastovou trubku PE Ø 225 mm za pouhých 15 s. Ideální počet otáček 115 min⁻¹ pro optimální rychlost dělení trubky. Bezpečnostní nožní spínač pro ergonomickou a bezpečnou práci.

Řezná kolečka REMS

Špičková německá kvalita. Výkonovým parametrům REMS DueCento a děleným materiálům přizpůsobená řezná kolečka s různou řeznou geometrií k rychlému dělení bez vnějšího otřepu. Speciálně kalená, z osvědčené, houževnaté REMS oceli na řezné čelisti, garantují dlouhou dobu životnosti.

Podpěry trubek

Podpěry trubek, výškově nastavitelné, pro trubky Ø 40–110 mm, Ø 1½–4" a Ø 100–225 mm, Ø 4–8". Snadný pohyb materiálu ve všech směrech během otáčení, tažení a posuvu díky čtyřem kuličkám z nerezové oceli uloženým v pouzdech chráněných proti korozi. Bezpečné vedení dlouhých trubek díky použití několika podpěr trubek.

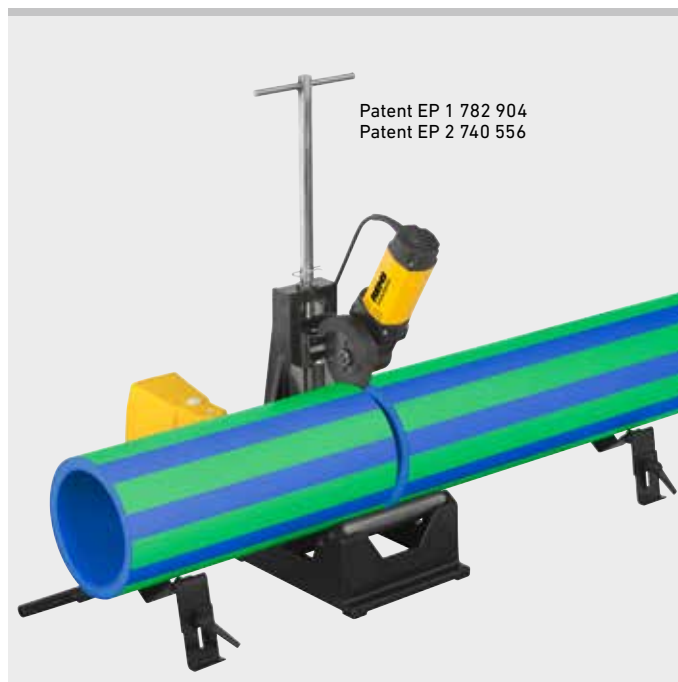

Kvalitní německý výrobek



Info

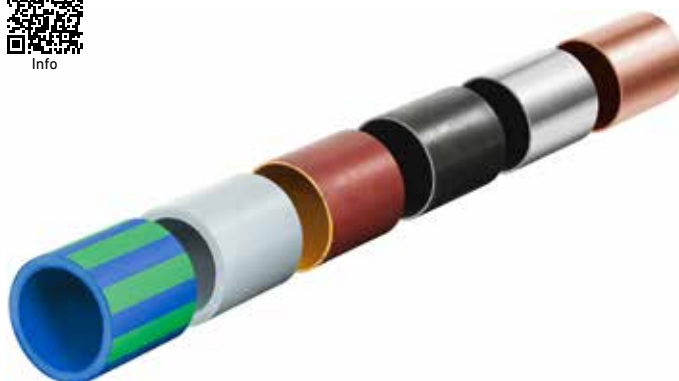

Rozsah dodávky

REMS DueCento Basic. Stroj na dělení trubek k rychlému, pravoúhlému dělení trubek Ø 40–225 mm, bez vnějšího otřepu. Pro trubky systémů s lisovanými tvarovkami z nerezavějící oceli, uhlíkové oceli, mědi, Ø 54–225 mm. Pro ocelové trubky EN 10255 (DIN 2440) DN 40–150, Ø 1½–6", litinové trubky (SML) EN 877 (DIN 19522) DN 50–200, plastové trubky SDR 11, tloušťka stěny s ≤ 21 mm, Ø 40–225 mm, Ø 1¼–8", vrstvené trubky Ø 40–110 mm. S bezúdržbovou převodovkou, osvědčeným univerzálním motorem 230 V, 50–60 Hz, 1200 W. Otáčky 115 min⁻¹. Vodicí kladky z kalených přesných ocelových trubek na trubky Ø 100–225 mm, Ø 4–6". Bezpečnostní nožní spínač. Očkový klíč. Bez řezného kolečka. 2 kusy podpěr trubek 1 pro trubky Ø 100–225 mm, Ø 4–8". V kartonu.

	Obj.č.	Kč
	845004R220	83 700,00

Jiná napětí sítě na vyžádání.



Příslušenství

Označení	Obj.č.	Kč
REMS řezné kolečko Cu-INOX na trubky systémů s lisovanými tvarovkami z nerezavějící oceli, mědi, C-oceli	845050R	3 210,00
REMS řezné kolečko Cu , speciální na trubky systémů s lisovanými tvarovkami z mědi	845053R	3 210,00
REMS řezné kolečko St na ocelové trubky, litinové trubky (SML)	845052R	3 210,00
REMS řezné kolečko C-SF speciálně na trubky systémů s lisovanými tvarovkami /systémů s nástrčnými tvarovkami z uhlíkové oceli, při současném vytvoření sražení hrany.	845055R	3 210,00
REMS řezné kolečko V, s 10 na plastové a vrstvené trubky, tloušťka stěny s ≤ 10 mm	845051R	3 210,00
REMS řezné kolečko P, s 21 , pro plastové a vrstvené trubky, tloušťka stěny s ≤ 21 mm	845057R	4 050,00
Podpěra trubek 1 , výškově nastavitelná, pro trubky Ø 100–225 mm, Ø 4–8"	845220R	4 410,00
Podpěra trubek 2 , výškově nastavitelná, pro trubky Ø 40–110 mm, Ø 1½–4" (nutný nástavec s vodicími kladkami)	845230R	4 410,00
Nástavec s vodicími kladkami k dělení trubek Ø 40–110 mm, Ø 1½–4"	845060R	7 020,00

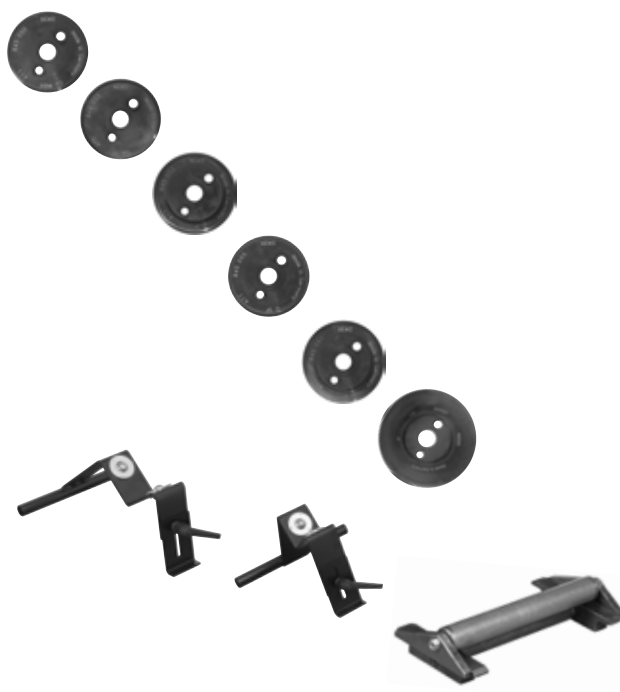

Robustní kvalitní nástroje k čistému, rychlému dělení trubek jedním stříhem. Stabilní provedení z hořčíku. Pro ovládání jednou rukou.

Flexibilní plastové hadice,
měkké plastové trubky

≤ Ø 28 mm
≤ Ø 1 1/8"

REMS ROS P flex – rychlé dělení jedním stříhem. Ideální pro dělení flexibilních plastových hadic a měkkých plastových trubek.

Stabilní provedení z hořčíku, obzvláště lehké.

Ergonomické rukojeti pro rychlé dělení jedním stříhem. Pro ovládání jednou rukou.

Zpětný posuv čepele díky páce nůžek s pružinou.

Speciálně kalená a speciálně nabroušená klínová čepel s řezným úhlem 110°, povlakovaná PTFE. Ideální pro dělení hadic a měkkých plastových trubek.

Kolmý řez bez otřepů díky oboustranné opěře trubky a oboustranně upnuté čepeli.

Zajištění jednou rukou pro bezpečný transport a pro ochranu čepele.

Beztržiskové dělení – nevznikají třísky, které by zůstávaly v trubce.

REMS ROS P flex 28 S s měkkým úchopem (Softgrip). Páka nůžek uložena v jehlovém ložisku pro snadné dělení jedním stříhem.



Info

Rozsah dodávky

REMS ROS P flex. Jednoruční nůžky na flexibilní plastové hadice a měkké plastové trubky. S čepelí. V blistrovém balení.

Označení	Trubka ≤ Ø mm/palce	Obj.č.	Kč
P flex 14	14 5/8"	291400R	1 550,00
P flex 22	22 7/8"	291410R	1 730,00
P flex 28 S uložený v jehlových ložiscích	28 1 1/8"	291430R	2 430,00

Příslušenství

Označení	Obj.č.	Kč
Čepel P flex 14 pro REMS ROS P flex 14	291401R	773,00
Čepel P flex 22 pro REMS ROS P flex 22	291411R	863,00
Čepel P flex 28 pro REMS ROS P flex 28 S	291431R	971,00



Robustní kvalitní nástroj k čistému, rychlému dělení trubek jedním stříhem. S integrovaným řezákem na ochranné vlnovcové trubky. Stabilní provedení z hořčíku. Pro ovládání jednou rukou.

Plastové trubky, vrstvené trubky	≤ Ø 26 mm ≤ Ø 1"
Ochranné vlnovcové trubky z plastu	Ø 18–35 mm Ø ¾–1 ⅜"

REMS ROS P 26/SW 35 S – Univerzálně použitelné pro mnoho materiálů. Ideální k dělení vrstvených trubek a PEX trubek. Rychlé dělení jedním stříhem. S integrovaným řezákem na trubky pro ochranné vlnovcové trubky z plastu.

Stabilní provedení z hořčíku, obzvláště lehké.

Ergonomické rukojeti s měkkým úchopem (Softgrip) pro rychlé dělení jedním stříhem. Pro ovládání jednou rukou.

Páka nůžek uložená v jehlovém ložisku pro snadné dělení jedním stříhem.

Zpětný posuv čepele díky páce nůžek s pružinou.

Zajištění jednou rukou pro bezpečný transport a pro ochranu čepele.

Speciálně kalená a speciálně nabroušená zaoblená čepel pro práci s minimálním opotřebením, povlakovaná PTFE. 4 protitlačné válce uložené v jehlových ložiscích. Pro jednoduché otáčení nůžek na trubce při dělení. Ideální k dělení vrstvených trubek, PEX trubek aj.

Kolmý řez bez otřepů díky oboustranné, mimořádně široké opěře trubky a oboustranné upnuté čepeli.

Dělení ochranných vlnovcových trubek pomocí 4 řezných nástrojů na konci rukojeti.

Tříbřitě klínové řezné nástroje s řezným úhlem 120°, lze 3krát otočit o 120° pro trojnásobnou životnost.

Omezení hloubky řezu řezných nástrojů při dělení ochranných vlnovcových trubek zabraňuje poškození vnitřku trubky.

Beztržiskové dělení – nevznikají třísky, které by zůstávaly v trubce.

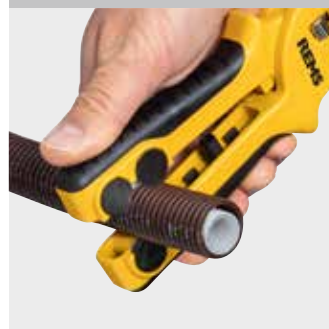
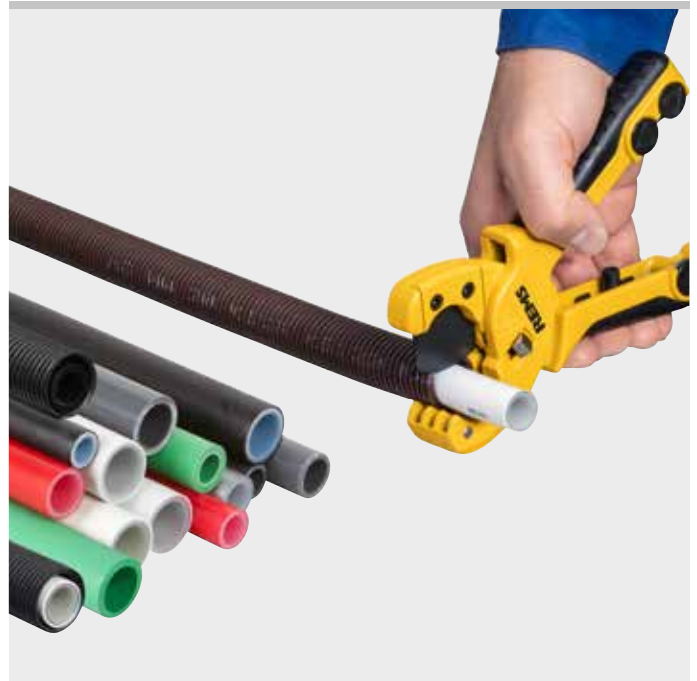

Info

Rozsah dodávky

REMS ROS P 26/SW 35 S. Jednoruční nůžky na plastové a vrstvené trubky s integrovaným řezákem na trubky pro ochranné vlnovcové trubky z plastu. 4 protitlačné válce uložené v jehlových ložiscích. S čepelí a 4 řeznými nástroji. V blistrovém balení.

Trubka ≤ Ø mm/palce	Obj.č.	Kč
P 26/1" SW 35/1 ⅜"	291242R	3 360,00

Příslušenství

Označení	Obj.č.	Kč
Čepel P 26/SW 35 pro REMS ROS P 26/SW 35 S	291243R	1 350,00
Střížný nástroj P26/SW 35, bal. 4 ks k REMS ROS P 26/SW 35 S	291244R	1 350,00



Robustní kvalitní nástroj k čistému, rychlému dělení trubek jedním stříhem. Stabilní provedení z hořčíku. Pro ovládání jednou rukou.

Plastové trubky, vrstvené trubky $\leq \varnothing 26 \text{ mm}$
 $\leq \varnothing 1''$

REMS ROS P 26 – rychlé dělení jedním stříhem.

Stabilní provedení z hořčíku, obzvláště lehké.

Ergonomické rukojeti pro rychlé dělení jedním stříhem. Pro ovládání jednou rukou.

Zpětný posuv čepele díky páce nůžek s pružinou.

Zajištění jednou rukou pro bezpečný transport a pro ochranu čepele.

Speciálně kalená a speciálně nabroušená čepel, povlakovaná PTFE.

Pravouhlý řez bez otřepů díky oboustranné opěře trubky a oboustranné vedenému břitě.

Beztržiskové dělení – žádné třísky, které zůstávají ležet v trubce.



Info

Rozsah dodávky

REMS ROS P 26. Jednoruční nůžky na plastové a vrstvené trubky. S čepelí. V blistrovém balení.

Trubka $\leq \varnothing$ mm/palce	Obj.č.	Kč
26		
1"	291240R	1 660,00

Robustní kvalitní nástroj k čistému, rychlému dělení trubek jedním stříhem. Stabilní provedení z hořčíku. Pro ovládání jednou rukou.

PEX trubky aj. $\leq \varnothing 28 \text{ mm}$
 $\leq \varnothing 1\frac{1}{8}''$

REMS ROS PEX 28 S – rychlé dělení jedním stříhem. Ideální pro dělení PEX trubek.

Stabilní provedení z hořčíku, obzvláště lehké.

Ergonomické rukojeti s měkkým úchopem (Softgrip) pro rychlé dělení jedním stříhem. Pro ovládání jednou rukou.

Páka nůžek uložena v jehlovém ložisku pro snadné dělení jedním stříhem.

Zpětný posuv čepele díky páce nůžek s pružinou.

Zajištění jednou rukou pro bezpečný transport a pro ochranu čepele.

Speciálně kalená a speciálně nabroušená klínová čepel s řezným úhlem 150° pro práci s minimálním opotřebením, povlakovaná PTFE. Ideální pro dělení PEX trubek.

Kolmý řez bez otřepů díky oboustranné široké opěře trubky a oboustranné upnuté čepeli.

Beztržiskové dělení – nevznikají třísky, které by zůstávaly v trubce.



Info

Rozsah dodávky

REMS ROS PEX 28 S. Jednoruční nůžky na PEX trubky, s uložením v jehlovém ložisku. S čepelí. V blistrovém balení.

Trubka $\leq \varnothing$ mm/palce	Obj.č.	Kč
28 / 1 $\frac{1}{8}$ "	291420R	2 530,00

Příslušenství

Označení	Obj.č.	Kč
Čepel P 26 pro REMS ROS P 26	291241R	663,00
Čepel PEX 28 pro REMS ROS PEX 28 S	291421R	1 010,00



Ruční kvalitní nástroje pro čisté, rychlé dělení trubek. I pro tenkostěnné trubky. Stabilní provedení z hliníku/hořčíku. Pro ovládání jednou rukou.

Plastové trubky, vrstvené trubky $\leq \varnothing 63 \text{ mm}$
 $\leq \varnothing 2''$

REMS ROS P 35 / ROS P 35 A / ROS P 42 / ROS P 42 PS / ROS P 42 S / ROS P 63 P / ROS P 63 S

Stabilní provedení z hliníku, REMS ROS P 42 S a P 63 S z hořčíku (Mg), obzvláště lehké.

Speciálně kalená klínová čepel, také na tenkostěnné trubky.

Pro ovládání jednou rukou. Použití minimální síly díky sílu převádějícímu předsuvu ráčny.

Rychloposuv vzad šetří čas a námahu. REMS ROS P 35 A s automatickým rychloposuvem vzad po oddělení trubky.

Kolmý řez bez otřepů díky přesné podpěře trubky a oboustranně vedené čepeli.

Beztržiskové dělení – žádné třísky, které zůstávají ležet v trubce.



Rozsah dodávky

REMS ROS P. Jednoruční nůžky na plastové a vrstvené trubky. S čepelí. V blistrovém balení/v kartonu.

Označení	Trubka $\leq \varnothing$ mm/palce	Obj.č.	Kč
P 35	35		
s rychloposuvem vzad	1 3/8"	291200R	1 800,00
P 35 A			
s automatickým rychloposuvem vzad	35 1 3/8"	291220	2 290,00
P 42	42		
s rychloposuvem vzad	1 5/8"	291250R	3 930,00
P 42 PS	42		
s rychloposuvem vzad	1 5/8"	291000RPS	2 430,00
P 42 S	42		
s rychloposuvem vzad	1 5/8"	291010R	2 730,00
P 63 P	63		
s rychloposuvem vzad	2"	291270R	4 770,00
P 63 S	63		
s rychloposuvem vzad	2"	291290R	5 220,00

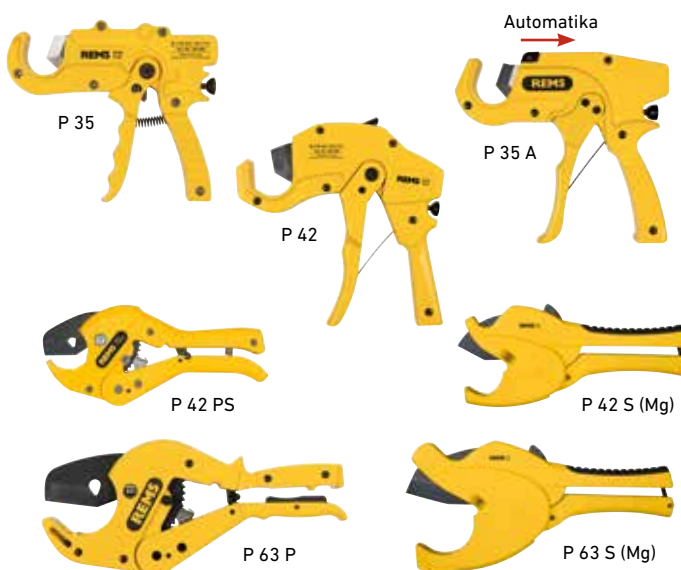

Robustní kvalitní nástroje pro čisté, rychlé dělení trubek. Robustní provedení z oceli.

Plastové trubky $\leq \varnothing 75 \text{ mm}$
 $\leq \varnothing 2 1/2''$

REMS ROS P 75 P

Robustní ocelové provedení pro tvrdé nároky a dlouhou dobu životnosti, s koncovým dorazem pro energické přestavení, ideální také pro silnostěnné plastové trubky.

Hrubé, proti skluzu odolné rukojeti, dobře uchopitelné.

Speciálně kalená a speciálně nabroušená klínová čepel s řezným úhlem 150° pro práci s minimálním opotřebením.

Snadná, rychlá práce pomocí oboustranně vedené ráčny a jemně ozubeného převodu ráčny, speciálně kaleného.

Kolmý řez, bez otřepů, díky oboustranné podpěře trubky a oboustranně vedené čepeli. Beztržiskové dělení – žádné třísky, které zůstávají ležet v trubce.



Rozsah dodávky

REMS ROS P 75 P. Nůžky na plastové trubky. S čepelí. V kartonu.

Označení	Trubka $\leq \varnothing$ mm/palce	Obj.č.	Kč
	75 / 2 1/2"	291101R	10 410,00



Info



Příslušenství

Označení	Obj.č.	Kč
Čepel P 35 pro REMS ROS P 35	291201	720,00
Čepel P 35 A pro REMS ROS P 35 A	291221	915,00
Čepel P 42 pro REMS ROS P 42	291251	1 580,00
Čepel P 42 PS pro REMS ROS P 42 PS	291023	972,00
Čepel P 42 S pro REMS ROS P 42 S	291036R	1 220,00
Čepel P 63 P pro REMS ROS P 63 P	291271	1 910,00
Čepel P 63 S pro REMS ROS P 63 S	291037R	1 910,00
Čepel P 75 P pro REMS ROS P 75 P	291112	4 170,00

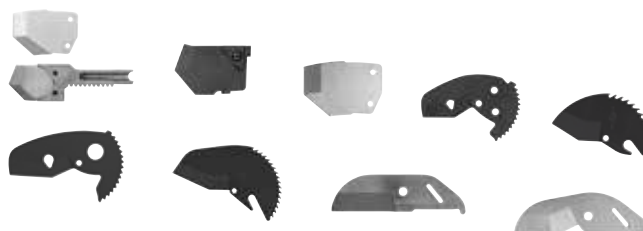

REMS Cut 110 P

Přístroj na dělení trubek a srážení hran

Robustní kvalitní nástroj pro kolmé, rovné dělení trubek a srážení hran (15°) v rámci jednoho pracovního úkonu. Použitelný kdekoli, volně z ruky, v paralelním svěráku nebo na pracovním stole.

Plastové trubky z

ABS, PB, PE, PE-HD, PE-X,

PP, PVC, PVDF

Ø 40 – 110 mm

REMS Cut 110 P – současně řezat a srážet hrany.

Robustní kovové provedení pro těžké zatížení.

Řezání trubek a srážení hran v rámci jednoho pracovního úkonu. Přestavením nástroje je možné trubky také pouze řezat.

Jednoduchá, rychlá práce, ergonomický upínací držák.

Pérovací upínací vložky z plastu pro vystředěné upnutí různých velikých trubek. Jednoduchá výměna bez nářadí.

Plynule nastavitelný upínací tlak pro vyrovnání tolerancí trubek.

Nástroj na řezání a srážení hran z tvrdokovu s optimální geometrií břitů pro přesné řezání a srážení hran. Dlouhá životnost.

Držák na pracovní stůl pro práci šetřící námahu.

Sada nářadí Cu-INOX a upínací vložky pro řezání svařovaných okapů z mědi, titan-zinku, nerezové oceli a svařených odpadních trubek z nerezové oceli, jako příslušenství.



Rozsah dodávky

REMS Cut 110 P Set. Přístroj na řezání a srážení hran trubek na plastové trubky z ABS, PB, PE, PE-HD, PE-X, PP, PVC, PVDF, Ø 40–110 mm. Rychloupínací zařízení Ø 110 mm vždy se 2 upínacími vložkami Ø 50 a 75 mm. Sada nářadí P s nářadím na řezání a srážení hran P, s 11. V pevném kufru.

Označení	Obj.č.	Kč
Set 50 + 75 + 110	290400R	14 190,00



Příslušenství

Označení	Trubka Ø mm	Obj.č.	Kč
Upínací vložka, sada 2 kusů	40	290420	2 370,00
	50	290421	2 370,00
	52	290422	2 370,00
	56	290444	2 370,00
	58	290423	2 370,00
	60	290445	2 370,00
	63	290427	2 370,00
	75	290424	2 370,00
	76	290446	2 370,00
	78	290425	2 370,00
	80	290447	2 370,00
	87	290448	2 370,00
	90	290426	2 370,00
100	290449	2 370,00	

Sada nářadí P			
s nářadím na řezání a srážení hran P, s 11	290432R	2 500,00	
Nástroj na řezání a srážení hran P, s 11	290430	1 020,00	
Nástroj na řezání a srážení hran P, s 15,5	290431	1 620,00	
Sada nářadí Cu-INOX			
s řezným kolečkem Cu-INOX 3–120, s 4	290433R	2 500,00	
REMS řezné kolečko Cu-INOX 3–120, s 4	113210R	348,00	
Držák na pracovní stůl	290440R	2 690,00	
Kufr	290437	1 860,00	

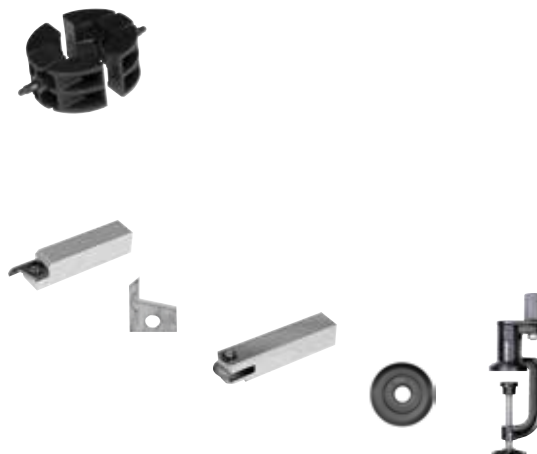

Robustní kvalitní nástroj pro kolmé řezání svařených trubek. Použitelný kdekoli, volně z ruky v paralelním svěráku nebo na pracovním stole.

Svařované odtokové trubky/svody z mědi, titanžinku, nerezavějící oceli (EN 1124)

Ø 50 – 110 mm

REMS Cut 110 Cu-INOX – Dělit svody jednoduše.

Robustní kovové provedení pro tvrdé zatížení.

Jednoduchá, rychlá práce, ergonomický upínací držák.

Pérovací upínací vložky z plastu pro vystředěné upnutí různých velikých trubek. Jednoduchá výměna bez nářadí.

Plynule nastavitelný upínací tlak pro vyrovnání tolerancí trubek.

Speciální kalené řezné kolečko z osvědčené, velmi odolné REMS oceli na závitořezné čelisti zaručuje dlouhou životnost.

Držák na pracovní stůl pro práci šetřící námahu.

Sada nářadí P a upínací vložky pro kolmé, rovné řezání a srážení hran (15°) plastových trubek, jako příslušenství, viz. str. 96.



Rozsah dodávky

REMS Cut 110 Cu-INOX Set. Přístroj k dělení trubek na svařované odtokové trubky/svody z mědi, titanžinku, nerezavějící oceli (EN 1124), Ø 50 – 110 mm. Zařízení na rychlé upínání Ø 110 mm s upínacími vložkami. Sada nářadí Cu-INOX s řezným kolečkem Cu-INOX 3–120, s 4. V pevném kufru.

Označení	Obj.č.	Kč
Set 50 + 75 + 110	290412R	15 420,00
Set 60 + 80 + 100 + 110	290410R	18 600,00
Set 76 + 87 + 100 + 110	290411R	19 380,00



Příslušenství

Označení	Obj.č.	Kč
Upín. vložky , viz. str. 96.		
Sada nářadí Cu-INOX s řezným kolečkem Cu-INOX 3–120, s 4	290433R	2 500,00
REMS řezné kolečko Cu-INOX 3–120, s 4	113210R	348,00
Držák na pracovní stůl	290440R	2 690,00



Kvalitní nářadí dobře padnoucí do ruky pro jednoduché a rychlé srážení vnějších hran trubek (15°).

Plastové trubky Ø 16–250 mm, Ø ¾–10"

Tloušťka stěny ≤ PN 16

REMS RAG – srážení hran pod úhlem 15°.

Srážení hran pod úhlem 15° na běžných plastových trubkách.

Vhodný také pro odhrotování plastových trubek pro lehké připojování při svařování tvarovek.

Průměr trubky a tloušťku stěny trubek lze plynule nastavit.

Velmi snadné a rychlé srážení hran díky mimořádně výhodné geometrii břitů úkosovacích čepelí.

Dvě úkosovací čepěle stejného provedení, umístěné vedle sebe, z nichž jedna řeže zkosení, druhá slouží jako opěra pro trubku při srážení hran. Když je řezací úkosovací čepel opotřebovaná, lze ji vyměnit za opěrnou, čímž je dosaženo dvojnásobné životnosti.

Superkluzné prisma s dvojitým úhlem úkosu pro dobré vedení malých velikostí trubek. Z vysoce zatížitelného polyamidu zesíleného skleněným vláknem.



Kvalitní německý výrobek



Rozsah dodávky

REMS RAG. Přístroj na srážení vnějších hran plastových trubek. S úkosovacím ostřím. V kartonu.

Označení	Trubka ≤ Ø mm/palce	Obj.č.	Kč
P 16–110	16–110 / ¾–4"	292110R	6 180,00
P 32–250	32–250 / 1¼–10"	292210R	7 230,00

Příslušenství

Označení	Obj.č.	Kč
Úkosovací břity, sada 2 kusů, pro REMS RAG P 16–250	292011	2 480,00



REMS REG Universal

Univerzální odhrotovač

Univerzální kvalitní nástroj pro odhrotování trubek a hran z různých materiálů.

Měď, ocel, mosaz, hliník, plast.

REMS REG Universal – všuměl.

Robustní kovové provedení pro vysoké nároky.

Snadná obsluha a dobrá manipulace díky ergonomické šestihranné rukojeti.

V rukojeti umístěný rotující univerzální odhrotovací nůž, který se přizpůsobí odhrotovávanému polotovaru.

Speciálně kalený a speciálně broušený břit univerzálního odhrotovače zaručuje snadné odhrotování a extrémně dlouhou životnost.

Rychlá, jednoduchá výměna břitů pomocí stažení předního posuvného pouzdra.

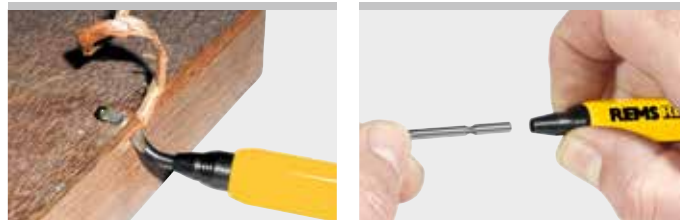

Rozsah dodávky

REMS REG Universal. Univerzální odhrotovač. Na měď, ocel, mosaz, hliník, plast. Na kartonu.

	Obj.č.	Kč
	113910R	774,00

Příslušenství

Označení	Obj.č.	Kč
Univerzální odhrotovací čepel, broušená	113360	228,00

REMS REG St ¼ – 2"

Odhrotovač na vnitřní odhrotování trubek

Robustní kvalitní nástroj na vnitřní odhrotování trubek. Pro elektrický pohon.

Ocelové a jiné trubky Ø ¼ – 2"

REMS REG St ¼ – 2": bez námahy elektricky odhrotovávat.

Odhrotovač na vnitřní odhrotování s osmihrannou nástrčnou hlavou pro pohon elektrickými závitnicemi s osmihranným unášečem, např. REMS Amigo E, REMS Amigo 2, REMS Amigo 2 Compact.

Speciálně kalený a speciálně broušený odhrotovací břit zaručuje snadné odhrotování a extrémně dlouhou životnost. 2-fezný pro optimální odchod třísek, především při malých průměrech trubek.



Kvalitní německý výrobek



Rozsah dodávky

REMS REG St ¼ – 2". Odhrotovač na vnitřní odhrotování na elektrický pohon. Na ocelové a jiné trubky, Ø ¼ – 2". V kartonu.

	Obj.č.	Kč
	731700	4 350,00

REMS REG 3 – 35

Odhrotovač na vnitřní a vnější odhrotování

Robustní nástroj pro vnitřní a vnější odhrotování trubek.

Měděné, mosazné, hliníkové, ocelové, plastové trubky Ø 3 – 35 mm Ø ⅛ – 1 ⅜"

REMS REG 3-35 – malý a ostrý.

Rychlé, snadné odhrotování pomocí 3 speciálně kalených a speciálně broušených odhrotovacích nožů.

Robustní kryt z nárazuvzdorného, odolného plastu.

Rozsah dodávky

REMS REG 3 – 35. Odhrotovač na vnitřní a vnější odhrotování trubek. Na měděné, mosazné, hliníkové, ocelové a plastové trubky, Ø 3 – 35 mm, Ø ⅛ – 1 ⅜". V blistrovém balení.

	Obj.č.	Kč
	113900R	579,00



Kvalitní německý výrobek

REMS REG 8 – 35

Odhrotovač na vnitřní a vnější odhrotování trubek

Robustní kvalitní nástroj k vnějšímu a vnitřnímu odhrotování trubek.

Nerezové ocelové trubky, jiné ocelové trubky, měděné, mosazné, hliníkové a plastové trubky

Ø 8 – 35 mm
Ø 3/8 – 1 3/8"

REMS REG 8 – 35 – mnohobřítý do Ø 35 mm.

Lehké, snadné ruční odhrotování díky mnoha speciálně kaleným a speciálně broušeným břitům.

Robustní kovové provedení pro vysoké nároky.



Rozsah dodávky

REMS REG 8 – 35. Odhrotovač na vnitřní a vnější odhrotování trubek. Na nerezové ocelové trubky, jiné ocelové trubky, měděné, mosazné, hliníkové a plastové trubky, Ø 8 – 35 mm, Ø 3/8 – 1 3/8". V blistrovém balení.

	Obj.č.	Kč
	113825R	1 940,00

REMS REG 10 – 42

Odhrotovač na vnitřní a vnější odhrotování trubek

Robustní, masivní celokovový nástroj na vnitřní a vnější odhrotování trubek. Na ruční nebo elektrický pohon.

Nerezové ocelové trubky, ostatní ocelové trubky, měděné, mosazné, hliníkové, plastové trubky

Ø 10 – 42 mm
Ø 1/2 – 1 5/8"

REMS REG 10-42 – ručně nebo elektricky. Speciálně na nerezové ocelové trubky.

Ideální na trubky všech druhů. Speciálně na nerezové trubky systémů s lisovanými tvarovkami.

Snadné, rychlé odhrotování díky účelu odpovídajícímu, masivnímu celokovovému nástroji se 4 speciálně kalenými a speciálně broušenými odhrotovacími noži.

Unášec pro elektrický pohon prostřednictvím akumulátorového vrtacího šroubováku REMS Helix 22V VE (strana 108) a jinými vrtacími šroubováky (počet otáček ≤ 300 min⁻¹), jako příslušenství.



Kvalitní německý výrobek



Rozsah dodávky

REMS REG 10 – 42. Odhrotovač na vnitřní a vnější odhrotování trubek pro ruční nebo elektrický pohon. Na nerezové ocelové trubky, ostatní ocelové trubky, měděné, mosazné, hliníkové a plastové trubky, Ø 10 – 42 mm, Ø 1/2 – 1 5/8". Bez unášče pro elektrický pohon. V blistrovém balení.

	Obj.č.	Kč
	113810R	3 510,00

Příslušenství

Označení	Obj.č.	Kč
Unášec k REMS REG 10 – 42	113815R	1 510,00
REMS Helix 22V VE, akumulátorový vrtací šroubovák, viz strana 108		



REMS REG 10 – 54

Odhrotovač na vnitřní a vnější odhrotování trubek

Robustní kvalitní nástroj k vnějšímu a vnitřnímu odhrotování trubek.

Nerezové ocelové trubky, jiné ocelové trubky, měděné, mosazné hliníkové a plastové trubky
Ø 10 – 54 mm
Ø ½ – 2 1/8"

REMS REG 10 – 54 – mnohobřitý do Ø 54 mm.

Lehké, snadné ruční odhrotování díky mnoha speciálně kaleným a speciálně broušeným břitům.

Robustní kovové provedení pro vysoké nároky.



Rozsah dodávky

REMS REG 10 – 54. Odhrotovač na vnitřní a vnější odhrotování trubek. Na nerezové ocelové trubky, jiné ocelové trubky, měděné, mosazné, hliníkové a plastové trubky. V blistrovém balení.

	Obj.č.	Kč
	113830R	2 210,00

REMS REG 10 – 54 E

Odhrotovač na vnitřní a vnější odhrotování trubek

Robustní kvalitní nástroj k vnějšímu a vnitřnímu odhrotování trubek. Pro ruční nebo elektrický pohon.

Nerezové ocelové trubky, jiné ocelové trubky, měděné, mosazné hliníkové a plastové trubky
Ø 10 – 54 mm
Ø ½ – 2 1/8"

REMS REG 10 – 54 E – rukou nebo elektricky. Speciálně pro nerezavějící ocelové trubky.

Lehké, snadné ruční odhrotování díky mnoha speciálně kaleným a speciálně broušeným břitům.

Integrovaný šestihřanný unášec pro elektrický pohon prostřednictvím akumulátorového vrtacího šroubováku REMS Helix 22 V VE (strana 108) a jinými vrtacími šroubováky s unášecem bitů 1/4" (počet otáček ≤ 300 min⁻¹), prostřednictvím stroje na dělení trubek REMS Cento, REMS Cento 22 V (strana 86 – 89) a kotoučovou pilou REMS Turbo Cu-INOX (strana 72) (**Patent EP 2 058 067**).

Robustní kovové provedení pro vysoké nároky.

Patent EP 2 058 067



Rozsah dodávky

REMS REG 10 – 54 E. Odhrotovač na vnitřní a vnější odhrotování trubek pro ruční nebo elektrický pohon. Na nerezové ocelové trubky, jiné ocelové trubky, měděné, mosazné, hliníkové a plastové trubky, Ø 10 – 54 mm, Ø ½ – 2 1/8". V blistrovém balení.

	Obj.č.	Kč
	113835R	4 050,00

Příslušenství

Označení

REMS Helix 22 V VE, akumulátorový vrtací šroubovák, viz strana 108



REMS Cento, stroj na dělení trubek, viz strana 86

REMS Cento 22 V, akumulátorový stroj na dělení trubek, viz strana 88

REMS Turbo Cu-INOX, kotoučová pila na trubky, viz strana 72



Montáž

	Kleště na trubky	104
	Stanice pro opracování trubek Řetězové upínací svěrčky na trubky	105
	Skládací pracovní stoly	106
	Podpěry materiálu	107
	Akumulátorový vrtací šroubovák	108
	Elektrické LED stavební reflektory / Akumulátorový LED stavební reflektor	110

REMS Catch S

Kleště na trubky

Robustní kvalitní nástroje pro vysoké nároky a dlouhou životnost. Celooceťové, zápustkově kované.

Švédský model podle DIN 5234 – Form C.

Trubky $\leq \varnothing 3''$
Matky, šrouby, plochý materiál

REMS Catch S – pro profesionální použití.

Švédský model se svěrnými čelistmi ve tvaru S pro bezpečné 3-bodové uchycení. Samosvírací, proto zaručuje bezpečné uchopení a držení, i hladkých trubek.

Robustní provedení z chrom-vanadiové oceli, celooceťové, zápustkově kované, tvrzené, povrchová úprava práškovým lakem. Kalené ozubení, vysoce odolné proti opotřebení. Ergonomický tvar ramena, protiskluzné. Ochrana při sevření zabráňuje uskrípnutí. Neztratitelná nastavovací matka. Zesílené pouzdro.

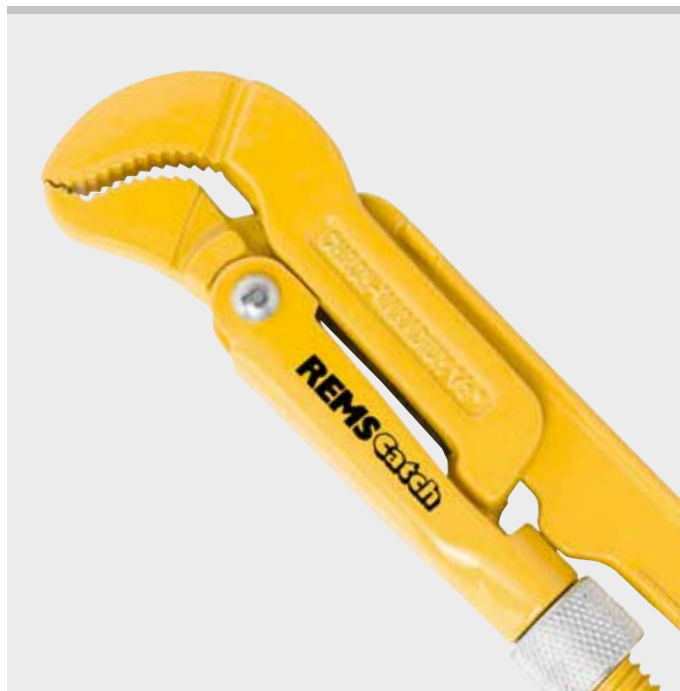

Rozsah dodávky

REMS Catch S. Kleště na trubky se svěrnými čelistmi ve tvaru S, švédský model. DIN 5234 – Forma C. V plastovém plášti.

Označení Trubka $\leq \varnothing$ palce	Upínací šířka mm	Obj.č.	Kč
S 1/2"	36	116000R	1 500,00
S 1"	47	116005R	1 610,00
S 1 1/2"	60	116010R	2 160,00
S 2"	78	116015R	2 880,00
S 3"	112	116020R	5 760,00



REMS Catch W

Kleště na vodní čerpadla

Robustní kvalitní nástroj pro vysoké zatížení a dlouhou životnost. Celooceťové, zápustkově kované.

Podle ISO 8976 s prostrčeným kloubem.

Trubky $\leq \varnothing 1 1/2''$
4-hranná, 6-hranná šroubení, plochý materiál

REMS Catch W – pro profesionální použití.

Kleště se zesíleným prostrčeným, broušeným kloubem, 7-násobně nastavitelné. Samosvírací, proto zaručují bezpečné uchopení a držení, i hladkých trubek.

Robustní provedení z chrom-vanadiové oceli, celooceťové, zápustkově kované, tvrzené, povrchová úprava práškovým lakem. Tvrzené ozubení, velmi odolné proti opotřebení.

Ergonomický tvar ramena, protiskluzné. Ochrana při sevření zabráňuje uskrípnutí.



Rozsah dodávky

REMS Catch W. Kleště na vodní čerpadla s prostrčeným kloubem, 7-násobně nastavitelné. ISO 8976. V plastovém plášti.

Označení	Trubka $\leq \varnothing$ palce	Obj.č.	Kč
W 175	1"	116050R	735,00
W 240	1 1/4"	116055R	846,00
W 300	1 1/2"	116060R	1 250,00



REMS Aquila 3B

Mobilní stanice pro opracování trubek s řetězovým upínacím svěrákem na trubky

Stabilní, snadno přenosná stanice pro opracování trubek s integrovaným řetězovým upínacím svěrákem na trubky na skládacím třínohém podstavci. S praktickou odkládací deskou. Pro řemeslo a průmysl. Na stavbu i do dílny.

Upínací rozsah	Ø 10 – 165 mm Ø 1/8 – 6"
Nosné zatížení	≤ 450 kg

REMS Aquila 3B – mobilní stanice pro opracování trubek. Bezpečné upínání trubek do 6". Kdekoliv.

Stabilní, v krutu pevná litinová konstrukce pracovní desky s integrovaným řetězovým upínacím svěrákem na trubky, podpěrou trubky, držáky nástrojů, 3 ohýbací přípravky k ohýbání trubek Ø 10–26 mm, Ø 3/8–3/4", upínací hlavou.

Speciálně ozubená dvojitá upínací čelist, snadno vyměnitelná, prizmatická, ke spolehlivému upínání trubek v celém upínacím rozsahu. Speciálně kalená, s dlouhou životností.

Upínací řetěz se stabilními články, snadno napínatelný díky rychlozapínání a vřetenu s trapézovým závitem.

Dobře přístupná pracovní oblast před řetězovým upínacím svěrákem na trubky umožňuje volné otáčení i dlouhých nástrojů.

Mimořádně vhodná při instalaci trubek, např. k dělení, řezání závitů, ohýbání, montáži.

Nastavitelná upínací hlava k upínání do stanic pro opracování trubek mezi strop a podlahu, pro mimořádně bezpečné stání.

Osvědčený třínohý podstavec pro bezpečné stání, skládací, pro jednoduchou instalaci a snadnou přepravu.

Praktická odkládací deska pro nástroje a pracovní materiál.

Výškově nastavitelné podpěry materiálu REMS Herkules (strana 107).



Info



Rozsah dodávky

REMS Aquila 3B. Stanice pro opracování trubek s řetězovým upínacím svěrákem na trubky k upínání trubek, plného materiálu, Ø 10–165 mm, Ø 1/8–6". Pracovní deska s integrovaným řetězovým upínacím svěrákem na trubky s dvojitou upínací čelistí, podpěrou trubek, držáky nástrojů, 3-mi ohýbacími přípravky k ohýbání trubek Ø 10–26 mm, Ø 3/8–3/4", upínací hlavou. Skládací třínohý podstavec s odkládací deskou. Nosné zatížení ≤ 450 kg. V kartonu.

	Obj.č.	Kč
	120270R	15 300,00

REMS Aquila WB

Vysoce kvalitní, robustní řetězový upínací svěrák na trubky určený k upevnění na pracovní stůl. Vynikající kvalita a dlouhá životnost. Pro řemeslo a průmysl. Na stavbu i do dílny.

Upínací rozsah	Ø 10 – 165 mm Ø 1/8 – 6"
----------------	-----------------------------

REMS Aquila WB – bezpečné upínání trubek do 6".

Stabilní, v krutu pevná litinová konstrukce základní desky s integrovaným řetězovým upínacím svěrákem na trubky, podpěrou trubek, ohýbacím přípravkem.

Speciálně ozubená dvojitá upínací čelist, snadno vyměnitelná, prizmatická, ke spolehlivému upínání trubek v celém upínacím rozsahu. Speciálně kalená, s dlouhou životností.

Upínací řetěz se stabilními články, snadno napínatelný díky rychlozapínání a vřetenu s trapézovým závitem.

Dobře přístupná pracovní oblast před řetězovým upínacím svěrákem na trubky umožňuje volné otáčení i dlouhých nástrojů.

Mimořádně vhodná při instalaci trubek, např. k dělení, řezání závitů, ohýbání, montáži.

K montáži na pracovní stůl. Dbejte nosnosti pracovního stolu.

Výškově nastavitelné podpěry materiálu REMS Herkules (strana 107).

Rozsah dodávky

REMS Aquila WB. Vysoce kvalitní řetězový upínací svěrák k upínání trubek, plného materiálu, Ø 10–165 mm, Ø 1/8–6". Základní deska s integrovaným řetězovým upínacím svěrákem na trubky s dvojitou upínací čelistí, podpěrou trubek, ohýbacím přípravkem. Na pracovní stůl. V kartonu.

	Obj.č.	Kč
	120250R	8 970,00

Řetězový upínací svěrák na trubky na pracovní stůl



Kvalitní německý výrobek



Info



Stabilní, snadno přenosné skládací pracovní stoly pro univerzální použití. Pracovní desky podle normy DIN 68705. Pro řemeslo a průmysl. Pro stavbu a dílnu.

REMS Jumbo E – snadno přenosný a lehký.

Pracovní deska	Bříza multiplex, 800 × 600 × 22 mm
Pracovní výška	800 mm
Hmotnost	23 kg
Nosné zatížení	≤ 300 kg

REMS Jumbo – nezničitelný skládací pracovní stůl.

Snadno přenosný a lehký. Kvalitní německý výrobek.

Pracovní deska	Buk multiplex, 1100 × 700 × 26 mm
Pracovní výška	800 mm
Hmotnost	28 kg
Nosné zatížení	≤ 300 kg

REMS Jumbo – bleskurychle postaven a složen.

S lomeným pákovým uzávěrem. Pracovní desky podle normy DIN 68705. Vysoce zatížitelný až do 300 kg.

Snadno přenosný a lehký. REMS Jumbo E pouze 23 kg, REMS Jumbo pouze 28 kg. Pracovní deska ze speciálního vrstveného dřeva bříza multiplex (REMS Jumbo E), příp. buk multiplex (REMS Jumbo), podle normy DIN 68705 sklížený proti povětrnostním vlivům, impregnovaný, odolný proti otlačení svěrákem a proti trhlinám, pevný v ohybu a krutu.

Díky ocelovým profilům na hranách po celém obvodu odolný proti nárazům, netříštivý.

Mimořádně pevné stání díky stabilnímu ocelovému trubkovému podstavci s lomeným pákovým uzávěrem, blesková montáž a demontáž. Snadno přenosný.

Vysoce zatížitelný, max. nosné zatížení 300 kg.



Kvalitní německý výrobek



Info



Rozsah dodávky

REMS Jumbo. Skládací pracovní stůl s lomeným pákovým uzávěrem. Pracovní deska podle normy DIN 68705. Nosné zatížení ≤ 450 kg. V kartonu.

Označení	Pracovní deska	Velikost mm	Obj.č.	Kč
REMS Jumbo E	Bříza multiplex	800 × 600	120240R	8 370,00
REMS Jumbo	Buk multiplex	1100 × 700	120200R	12 870,00

Výškově nastavitelná podpěra materiálu s kulovým ložiskovým vedením pro otáčející se a stabilní trubkový a tyčový materiál. Pro řemeslo a průmysl. Pro stavbu a dílnu.

Trubky, plný materiál \emptyset (1/8) 3/4 – 6", \emptyset (6) 26 – 168 mm
Nosné zatížení \leq 150 kg

REMS Herkules – silná podpěra.

Snadný pohyb materiálu ve všech směrech během otáčení, tažení a posuvu díky dvěma kuličkám z nerezové oceli uloženým v pouzdrech chráněných proti korozi v rozsahu \emptyset 3/4 – 6", \emptyset 26 – 168 mm.

Obzvláště vhodná při instalaci trubek, např. při dělení, řezání závitů, válcování drážek, svařování, pájení.

Robustní konstrukce, vhodná na stavbu. Pro transport a skladování lze rozložit.

Volitelně na 3 spolehlivě stojících nohách nebo s upínací svěrkou na pracovní stůl.

Výškově stavitelný, REMS Herkules 3B od 690 do 1180 mm na podlaze, REMS Herkules Y od 35 do 580 mm od desky pracovního stolu.

Rozsah dodávky

REMS Herkules. Výškově stavitelná podpěra materiálu na trubky, plný materiál, \emptyset (1/8) 3/4 – 6", \emptyset (6) 26 – 168 mm. Volitelně na 3 nohách nebo s upínací svěrkou na pracovní stůl. Nosné zatížení \leq 150 kg. V kartonu.

Obznačení	Provedení	Obj.č.	Kč
REMS Herkules 3B	Trubková trojnožka s ochrannými kryty	120120R	9 660,00
REMS Herkules Y	Upínací svěrka na pracovní stůl	120130R	5 820,00

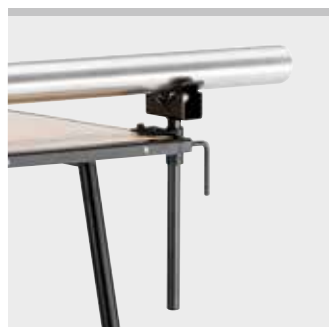

Kvalitní německý výrobek



Info

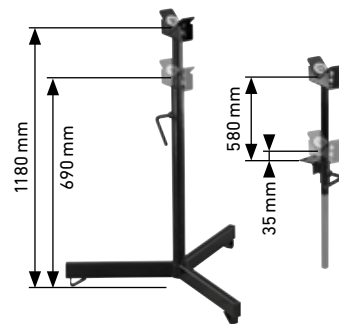

Výškově nastavitelná podpěra materiálu s kulovým ložiskovým vedením pro otáčející se a stabilní trubkový a tyčový materiál. Pro řemeslo a průmysl. Pro stavbu a dílnu.

Trubky, plný materiál \emptyset (1/8) 1 1/4 – 12", \emptyset (6) 42 – 324 mm
Nosné zatížení \leq 450 kg

REMS Herkules XL 12" – Super stabilní pro trubky do 12".

Obzvláště vhodná při instalaci trubek, např. při válcování drážek, dělení, řezání závitů, svařování, pájení.

Snadný pohyb materiálu ve všech směrech během otáčení, tažení a posuvu díky dvěma kuličkám z nerezové oceli uloženým v pouzdrech chráněných proti korozi v rozsahu \emptyset 1 1/4 – 12", \emptyset 42 – 324 mm.

Robustní konstrukce, vhodná na stavbu. Bezpečně stojící 3-nožka, sklopná pro transport a skladování.

Výškově stavitelný od 505 do 915 mm na podlaze.

Závitové vřetenko k jednoduchému polohování trubky, se zařízením k zajištění polohy.

Praktická rukojeť k přenášení, pro snadný transport.

Rozsah dodávky

REMS Herkules XL 12". Výškově stavitelná, sklopná podpěra materiálu na trubky, plný materiál, \emptyset 1 1/4 – 12", \emptyset 42 – 324 mm. Nosné zatížení \leq 450 kg. V kartonu.

Obj.č.	Kč
120125R	10 470,00

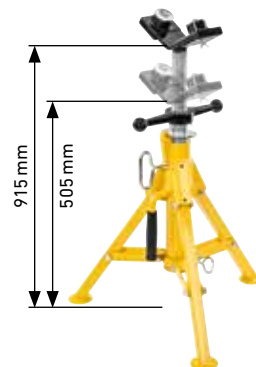

Výkonné, mobilní, snadno ovladatelné elektrické nářadí k vrtání, zašroubování/povolování šroubů a k odhrotování trubek. Pro montáž, demontáž, opravy. Li-Ion 22V technologie. Pro akumulátorový a síťový provoz.

Vrtání do oceli, kamene	≤ Ø 13 mm
Vrtání do dřeva	≤ Ø 32 mm
Vrtání vrtáky na obklady, např. do keramiky, jemné kameniny, granitu, mramoru	≤ Ø 14 mm
Zašroubování/povolování šroubů	≤ Ø 8 mm

REMS Helix 22 V VE – vrtat, šroubovat a odhrotovat. Se silným, bezkartáčovým akumulátorovým motorem.

Konstrukce

Super lehký, super malý, super padnoucí do ruky. Pohonný stroj s akumulátorem jen 1,6 kg. Proto všude použitelný, volně z ruky, nad hlavou, také na obzvláště úzkých místech. Optimální rozložení hmotnosti pro ovládání jednou rukou. Ergonomicky tvarovaný kryt. Pohonný stroj s beznástrojovým rychloupínacím sklíčidlem, upínacím rozsahem 1,5–13 mm, pravým a levým chodem. 2 plynule nastavitelné oblasti otáček od 0–560 min⁻¹ a 0–1900 min⁻¹, 15 stupňů kroutícího momentu plus stupeň pro vrtání, tvrdý kroutící moment 50 Nm v obou oblastech otáček, měkký kroutící moment 12 Nm v rychlé a 30 Nm v pomalé oblasti otáček pro šroubování plné síly. Integrovaná LED-pracovní svítidla k osvětlení pracovního místa. Spona na pásek. Pro akumulátorový a síťový provoz. 1 Bit se zdvojenou čepelí plochá drážka/křížová drážka, 50 mm dlouhý. Sada bitů jako příslušenství.

Pohon

Výkonný elektromechanický pohon se silným, bezkartáčovým akumulátorovým motorem 21,6V, 500W výkonu, robustními, 2-stupňovými, precizně v kuličkových ložiscích uloženými převody, pracujícími bez údržby. Bezpečnostní spínač.

Vario Elektronika

Plynulé elektronické řízení počtu otáček k citlivému navrtání, zašroubování/povolování šroubů a ke správné volbě počtu otáček při vrtání a zašroubování/povolování šroubů podle daného materiálu. Počet otáček je plynule řízen prostřednictvím proměnného tlaku na bezpečnostní spínač od 0 do 560 min⁻¹ popř. od 0 do 1900 min⁻¹ (akcelerační spínač (VE)).

Akumulátorový nebo síťový provoz

Li-Ion 22V technologie. Vysoce zatížitelné akumulátory Li-Ion 21,6V s kapacitou 2,5, 4,4, 5,0 nebo 9,0 Ah, pro dlouhou dobu provozu. Lehký a výkonný. Odstupňovaný ukazatel stavu nabití s barevnými LED. Rozsah pracovní teploty –10 až +60 °C. Žádný paměťový efekt pro maximální výkon akumulátoru. Rychlonabíječka 100–240V, 90W. Rychlonabíječka 100–240V, 290W, pro kratší doby nabíjení, jako příslušenství. Zdroj napětí 220–240V/21,6V, 15 A na výstupu, pro síťový provoz namísto akumulátoru Li-Ion 21,6V, jako příslušenství.



Info

Rozsah dodávky

REMS Helix 22 V VE Set. Akumulátorový vrtací šroubovák s vario-elektronikou (VE) k vrtání do oceli, cihly, $\leq \varnothing 13$ mm, dřeva $\leq \varnothing 32$ mm a jiných materiálů a k zašroubování/povolení šroubů $\leq \varnothing 8$ mm. Pohonný stroj s bezklíčovým rychloupínacím skličidlem, upínací rozsah 1,5–13 mm, pravý a levý chod. Elektro-mechanický pohon se silným, bezkartáčovým akumulátorovým motorem 21,6 V, 500 W, robustními 2-stupňovými převody. 2 plynule nastavitelné oblasti otáček od 0–560 min^{-1} a 0–1900 min^{-1} , 15 stupňů krouticího momentu plus stupeň pro vrtání, tvrdý krouticí moment 50 Nm v obou oblastech otáček. Bezpečnostní spínač. Integrovaná LED-pracovní svítidla. Spona na pásek. Akumulátor Li-Ion 21,6 V, 2,5 Ah, rychlonabíječka 220–240 V, 50–60 Hz, 70 W. 1 Bit se zdvojenou čepelí plochá drážka/křížová drážka, 50 mm dlouhý. V přenosné tašce.

	Obj.č.	Kč
	190110R220	17 070,00

Jiná napětí sítě na vyžádání.



Příslušenství

Označení	Obj.č.	Kč
REMS REG 10–42. Vnější-/vnitřní odhrotovač na trubky $\varnothing 10–42$ mm, $\varnothing \frac{1}{2}–1\frac{1}{8}$ ", viz strana 100		
REMS REG 10–54 E. Vnější-/vnitřní odhrotovač na trubky $\varnothing 10–54$ mm, $\varnothing \frac{1}{2}–2\frac{1}{8}$ ", viz strana 101		
REMS vrtáky na obklady, $\varnothing 5–14$ mm, viz strana 318		
REMS Helix 22 V VE pohonný stroj, bez akumulátoru	190100R22	8 070,00
Akumulátor Li-Ion 21,6 V, 2,5 Ah	571571R22	7 470,00
Akumulátor Li-Ion 21,6 V, 4,4 Ah	571574R22	10 770,00
Akumulátor Li-Ion 21,6 V, 5,0 Ah	571581R22	8 970,00
Akumulátor Li-Ion 21,6 V, 9,0 Ah	571583R22	11 970,00
Rychlonabíječka 100–240 V, 50–60 Hz, 90 W	571585R220	5 070,00
Rychlonabíječka 100–240 V, 50–60 Hz, 290 W	571587R220	11 970,00
Sít'ový zdroj 220–240 V/21,6 V, 50–60 Hz, 15 A, pro síťový provoz namísto akumulátoru Li-Ion 21,6 V	571567R220	11 970,00
Přenosná taška	190053R	1 350,00
Bit-Set, sestávající z rychlovýměnného držáku bitů, magnetického, s automatickým zablokováním bitů, 12-ti bitů (4 Torx, 3 s křížovou drážkou PH, 3 s křížovou drážkou PZ, 2 s plochou drážkou), v praktickém nástrčném zásobníku s elastickým upevňovacím páskem k fixaci na zápěstí nebo na vrtacím šroubováku.	190051R	459,00
REMS Lumen 2800 22 V, akumulátorový LED stavební reflektor, viz. str. 111.		



Výkonné, elektrické LED stavební reflektory s vysokou svítivostí. Na stavbu i do dílny.

REMS Lumen 5000

Světelný tok 5000 lm

REMS Lumen 7000

Světelný tok 7000 lm

REMS Lumen 10000

Světelný tok při stupni jasu 1 5000 lm

Světelný tok při stupni jasu 2 10000 lm

REMS Lumen 5000/7000/10000 – elektrické svícení. S vysokou svítivostí. Snadno ovladatelný, lehký. Plynule otočný.

Univerzální použití

Výkonné, elektrické LED stavební reflektory s vysokou svítivostí pro univerzální použití na stavbě nebo v dílně. REMS Lumen 10000 se 2 volitelnými stupni jasu pro každý účel použití.

Konstrukce

Snadno ovladatelné, lehké, elektrické LED stavební reflektory. REMS Lumen 5000 pouze 1,8 kg, REMS Lumen 7000 pouze 2,2 kg, REMS Lumen 10000 pouze 3,0 kg. Nárazu odolný hliníkový kryt, prachotěsný, chráněný proti tryskající vodě ze všech směrů. LED jsou chráněné nárazu odolným, pevným akrylátovým sklem. Stavební reflektor otočný o 360°. lze nastavit pomocí hvězdicových šroubů, pro optimální nasměrování světla. Spínač. Podstavec z ocelových trubek s gumovými nožičkami pro stabilní postavení. Praktické, neklouzavé držadlo. Praktický teleskopický stativ na stabilně stojící trojnožce, pouze 1,9 kg, k přesnému umístění stavebního LED reflektoru, výškově nastavitelný od 615 do 1 590 mm od podlahy, skládací pro jednoduchou přepravu, jako příslušenství.

LED plošné reflektory

Moderní, energeticky úsporné LED plošné reflektory s vysokou svítivostí. Okamžitě světlo bez zpoždění zapnutí. Jas LED lze u REMS Lumen 10000 nastavit ve 2 stupních. Úhel vyzařování 120° pro dobré osvětlení. Barevná teplota 5 000 K. Efektivní odvádění tepla pomocí vysoce kvalitního lamelového chladičového tělesa z hliníku. Ochrana proti přehřátí automaticky reguluje přívod proudu, pro trvalý provoz.

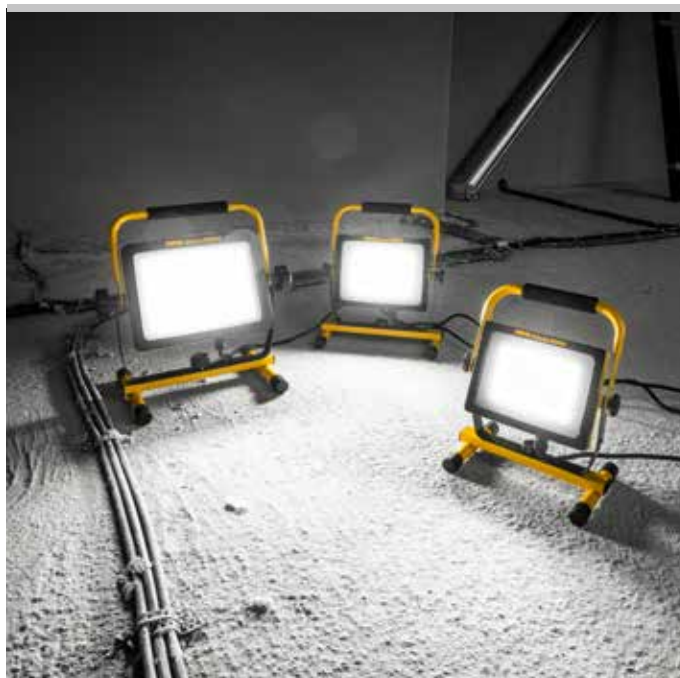

Info

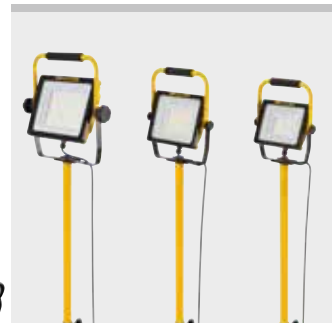

Rozsah dodávky

REMS Lumen. Elektrický LED stavební reflektor s vysokou svítivostí. 230 V, 50–60 Hz. Přívodní kabel 5 m. V kartonu

Označení	Světelný tok ≤ lm	Výkon ≤ W	Obj.č.	Kč
Lumen 5000	5000	50	175220R220	2 370,00
Lumen 7000	7000	70	175221R220	2 850,00
Lumen 10000	10000	100	175222R220	3 570,00

Jiná napětí sítě na vyžádání.

Příslušenství

Označení	Obj.č.	Kč
REMS teleskopický stativ 3B, na trojnožce, výškově nastavitelný, skládací	175230R	897,00



Výkonný, mobilní akumulátorový LED stavební reflektor s vysokou svítivostí. Li-Ion 22V technologie. Pro akumulátorový a síťový provoz. Na stavbu i do dílny.

Světelný tok při stupni jasu 1	1100 lm
Světelný tok při stupni jasu 2	2000 lm
Světelný tok při stupni jasu 3	2800 lm

REMS Lumen 2800 22V – svítí kdekoli. S vysokou svítivostí. Mobilní, snadno ovladatelný, lehký. Pro akumulátorový a síťový provoz. Plynule otočný.

Univerzální použití

Výkonný, mobilní akumulátorový LED stavební reflektor s vysokou svítivostí pro univerzální použití na stavbě nebo v dílně. 3 volitelné stupně jasu, ideální pro všechny účely použití.

Konstrukce

Snadno ovladatelný, lehký akumulátorový LED stavební reflektor, pouze 1,7 kg, s akumulátorem pouze 2,1 kg. Nárazu odolný plastový kryt. LED jsou chráněné nárazu odolným, pevným akrylátovým sklem. Těleso stavebního zářiče otočné o 360°, lze nastavit pomocí křídlových šroubů, pro optimální nasměrování světla. Spínač. Podstavec z ocelových trubek s plastovou deskou a zásuvným hákem, pro upevnění nebo zavěšení stavebního reflektoru. Praktické, nekouzavé držadlo. Napájení 220–240 V, 50–60 Hz, 138 W, pro síťový provoz součástí dodávky. Uvnitř integrované uchycení pro REMS akumulátory Li-Ion 21,6 V pro akumulátorový provoz místo síťového. Při akumulátorovém provozu s akumulátorem Li-Ion 21,6 V, 2,5 Ah, 54 Wh (výkon). Praktický teleskopický stativ na stabilně stojící trojnožce, pouze 1,9 kg, k přesnému umístění stavebního LED reflektoru, výškově nastavitelný od 615 do 1 590 mm od podlahy, skládací pro jednoduchou přepravu, jako příslušenství.

LED plošné reflektory

Moderní, energeticky úsporné LED plošné reflektory s vysokou svítivostí. Okamžitě světlo bez zpoždění zapnutí. Jas LED lze nastavit ve 3 stupních. Úhel vyzařování 120° pro rozsáhlé osvětlení. Barevná teplota 6 500 K. Efektivní odvádění tepla pomocí vysoce kvalitního lamelového chladicího tělesa z hliníku zabraňuje přehřívání. Pro trvalý provoz.

Akumulátorový nebo síťový provoz

Li-Ion 22V technologie. Vysoce zatížitelné akumulátory Li-Ion 21,6 V s kapacitou 2,5, 4,4, 5,0 nebo 9,0 Ah, pro dlouhou dobu provozu. Lehký a výkonný. Odstupňovaný ukazatel stavu nabití s barevnými LED. Rozsah pracovní teploty –10 až +60 °C. Žádný paměťový efekt pro maximální výkon akumulátoru. Rychlonabíječka 100–240V, 90W. Rychlonabíječka 100–240V, 290W, pro kratší doby nabíjení, jako příslušenství.

Označení	Provozní hodiny h*		
	Stupeň 1	Stupeň 2	Stupeň 3
Akumulátor Li-Ion 21,6 V, 2,5 Ah	5,4	2,4	1,6
Akumulátor Li-Ion 21,6 V, 4,4 Ah	9,6	4,2	2,8
Akumulátor Li-Ion 21,6 V, 5,0 Ah	10,9	4,8	3,2
Akumulátor Li-Ion 21,6 V, 9,0 Ah	19,6	8,6	5,7

Rozsah dodávky

REMS Lumen 2800 22V Set Power-Edition. Akumulátorový LED stavební reflektor s vysokou svítivostí. Pro akumulátorový a síťový provoz. Světelný tok ≤ 2800 lm. Zdroj napětí 220–240 V, 50–60 Hz, 138 W. Bez akumulátoru, bez rychlonabíječky. V kartonu.

	Obj.č.	Kč
	175210R220	4 170,00

Jiná napětí sítě na vyžádání.

Rozsah dodávky

REMS Lumen 2800 22V Set. Akumulátorový LED stavební reflektor s vysokou svítivostí. Pro akumulátorový a síťový provoz. Světelný tok ≤ 2800 lm. Akumulátor Li-Ion 21,6 V, 2,5 Ah, rychlonabíječka 220–240V, 50–60 Hz, 70W. Zdroj napětí 220–240V, 50–60 Hz, 138 W. V kartonu.

	Obj.č.	Kč
	175211R220	13 170,00

Jiná napětí sítě na vyžádání.

Příslušenství

Označení	Obj.č.	Kč
Akumulátor Li-Ion 21,6 V, 2,5 Ah	571571R22	7 470,00
Akumulátor Li-Ion 21,6 V, 4,4 Ah	571574R22	10 770,00
Akumulátor Li-Ion 21,6 V, 5,0 Ah	571581R22	8 970,00
Akumulátor Li-Ion 21,6 V, 9,0 Ah	571583R22	11 970,00
Rychlonabíječka 100–240V, 50–60 Hz, 90W	571585R220	5 070,00
Rychlonabíječka 100–240V, 50–60 Hz, 290W	571587R220	11 970,00
REMS teleskopický stativ 3B , na trojnožce, výškově nastavitelný, skládací	175230R	897,00



Info



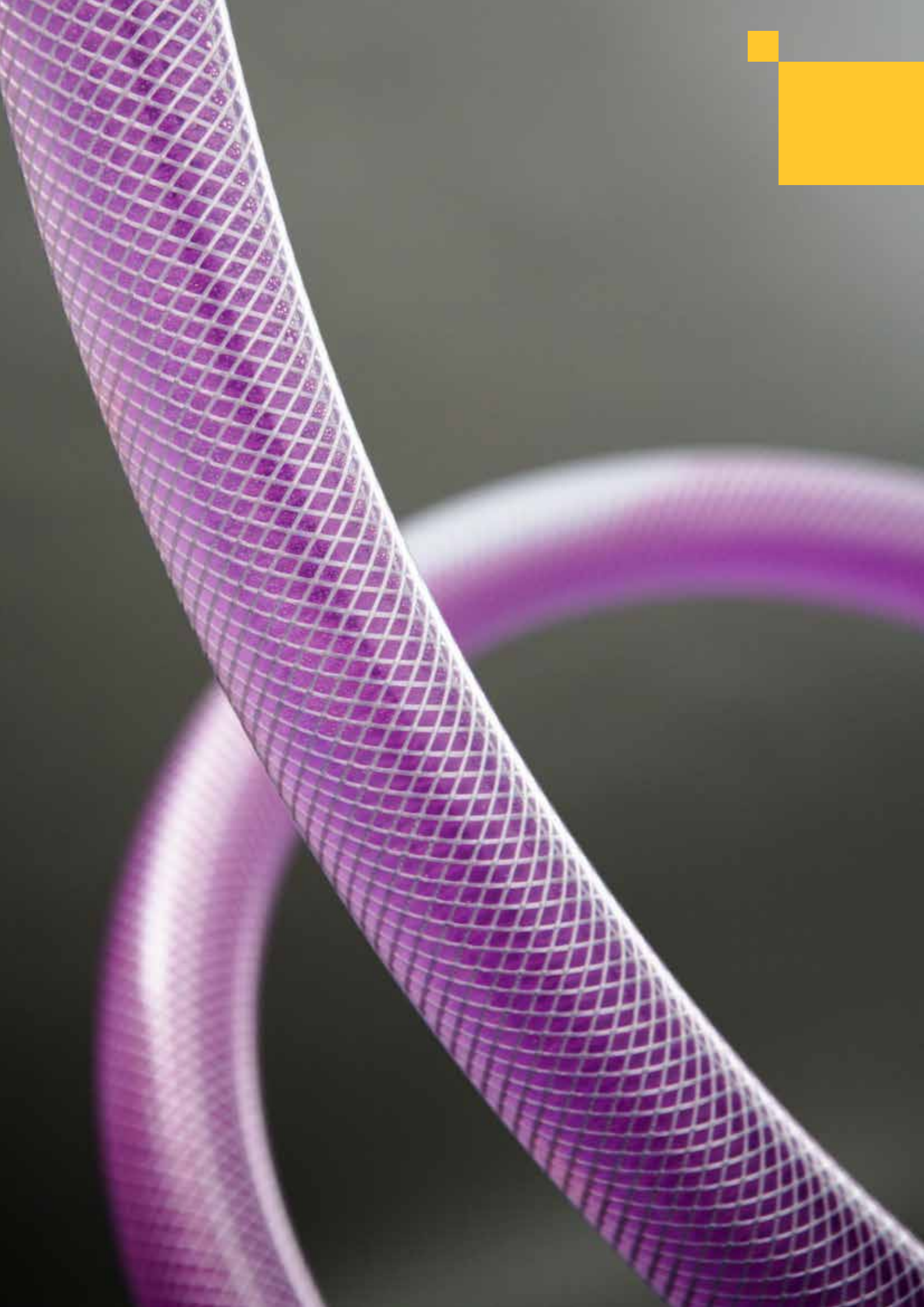

Zkoušení tlaku
Čištění
Dezinfikování
Konzervování
Proplachování
Plnění

	Ruční zkušební tlaková pumpa	114
	Elektrická zkušební tlaková pumpa	115
	Elektrické odvápnovací čerpadlo	116
	Elektronická proplachovací jednotka s kompresorem	117
	Elektronická proplachovací jednotka a jednotka pro zkoušení tlaku s kompresorem	120
	Dezinfekční jednotka TW / Čistící a konzervační jednotka H	123
	Čistič strojů	123
	Elektrické plnicí a proplachovací jednotky	124

Osvědčená, spolehlivá zkušební tlaková pumpa pro provádění kontrol tlaku a těsnosti potrubních systémů a nádrží.

Kontrolní a tlakový rozsah ≤ 6 MPa/60 bar/870 psi

Voda, olej, etylenglykol

pH-hodnota kapalin 7 – 12

Teplota kapalin ≤ 60°C

Viskozita kapalin ≤ 1,5 mPa s

REMS Push – spolehlivě těsná.

Univerzální použití

Při instalování sanity, topení, solárních zařízení a protipožárních trysek, pro pneumatické, parní a chladicí systémy, olejové instalace, při výstavbě kotlů a tlakových nádrží.

Konstrukce

Robustní, kovové provedení vhodné pro použití na stavbě, pro vysoké nároky. REMS Push s nádobou z ocelového plechu pro plnicí objem 12 l, odolnou proti korozi, potaženou vrstvou práškového laku. Páka odolná proti kroucení s ergonomickou rukojetí, která je uzpůsobena jako rukojeť pro přenášení. Mosazný tlakový píst málo podléhající opotřebení, Ø 30 mm. Vysokotlaká hadice s ½"-přípojkou. Rozdělovací deska se stabilním ochranným zařízením pro manometr. Manometr s jemným dělením stupnice, p ≤ 1,6 MPa/16 bar/232 psi, pro odečítání změny tlaku od 0,01 MPa/0,1 bar/1,45 psi pro kontrolu těsnosti podle DIN 1988, jako příslušenství.

Nádoba z nerezavějící oceli

REMS Push INOX s nádobou z nerezavějící oceli pro plnicí objem 12 l. Pro extrémě dlouhou životnost.

Popis funkce

Kontrola tlaku a těsnosti pomocí vody nebo jiných tekutin. Dvojventilový systém pro spolehlivé vyvinutí tlaku, s nerezovými ocelovými kuličkami. Vysoký čerpací objem při dlouhé dráze zdvihu, jemné nastavení tlaku při krátké dráze zdvihu. Vysokotlaká hadice s textilní vložkou zabraňuje zkreslení výsledků měření.



Rozsah dodávky

REMS Push. Ruční zkušební tlaková pumpa s manometrem, p ≤ 6 MPa/60 bar/870 psi, pro provádění kontrol tlaku a těsnosti v potrubních systémech a nádržích do 6 MPa/60 bar/870 psi. Nádoba z ocelového plechu, odolná proti korozi, potažená vrstvou práškového laku, pro plnicí objem 12 l. 1,5 m vysokotlaká hadice s ½"-přípojkou. V kartonu.

	Obj.č.	Kč
	115000R	8 040,00

Rozsah dodávky

REMS Push INOX. Ruční zkušební tlaková pumpa s manometrem, p ≤ 6 MPa/60 bar/870 psi, pro provádění kontrol tlaku a těsnosti v potrubních systémech a nádržích do 6 MPa/60 bar/870 psi. Nádoba z nerezavějící oceli pro plnicí objem 12 l. 1,5 m vysokotlaká hadice s ½"-přípojkou. V kartonu.

	Obj.č.	Kč
	115001R	10 350,00

Příslušenství

Označení	Tlak p ≤ MPa/bar/psi	Obj.č.	Kč
Přípojný kus s manometrem a uzavíracím ventilem	6/60/870	115110R	3 570,00
Manometr s jemným dělením stupnice	1,6/16/232	115045	2 310,00

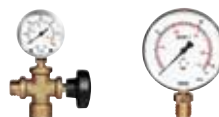

Výkonná, elektrická zkušební tlaková pumpa pro provádění kontroly tlaku a těsnosti v potrubních systémech a nádržích. Ideální pro plnění solárních zařízení.

Kontrolní a tlakový rozsah	≤ 6 MPa/60 bar/870 psi
Čerpací objem	6,5 l/min
Voda, vodnaté roztoky, emulze	
pH-hodnota kapalin	7–10
Teplota kapalin	≤ 60°C
Viskozita kapalin	≤ 1,5 mPa s

REMS E-Push 2 – elektricky naplnit a odzkoušet. Do 60 bar. S nastavitelným omezením tlaku. 1300 W. Samonasávací.

Univerzální použití

V instalaci sanitárních, tepelných a solárních zařízení a instalaci sprinklerů, u systémů stlačeného vzduchu, páry a chladicích systémů, olejových instalacích, ve stavbě kotlů a tlakových zásobníků.

Konstrukce

Robustní, kompaktní, lehká, váží jen 10 kg. Dobře přenosná. Vysoce výkonná pístová pumpa odolávající opotřebení. Glycerinem plněný, tlumený manometr, $p \leq 6$ MPa/60 bar/870 psi. Vysokotlaká hadice s textilní vložkou zabraňuje zkreslení výsledků měření. Nasávací hadice s nasávacím filtrem. Omezovač zpětného průtoku v nasávací hadici zabraňuje chodu naprázdno nasávací hadice v době nečinnosti, díky tomu minimální časy nasávání. Nasávací hadice a vysokotlaká hadice s 1/2"-připojením. Přípojný kus s manometrem, $p \leq 6$ MPa/60 bar/870 psi, a uzavírací ventil pro provádění kontroly tlaku a těsnosti také po odstranění zkušební tlakové pumpy, např. kvůli zabránění zcizení, nebo pro použití na několika zkušebních místech, jako příslušenství. Manometr s jemným dělením stupnice, $p \leq 1,6$ MPa/16 bar/232 psi, pro odečítání změny tlaku od 0,01 MPa/0,1 bar/1,45 psi pro kontrolování těsnosti podle DIN 1988, jako příslušenství.

Vysoce výkonná pístová pumpa

Vysoce výkonná pístová pumpa pracující v uzavřené olejové lázni, samonasávací, s tlakovým pístem z nerezové oceli odolávajícím opotřebení. Osvědčený, kondenzátorový motor se silným tahem, 1300 W, výjimečně silný a rychlý. Vysoký čerpací výkon od 6,5 l/min. Kontrola tlaku a těsnosti do 6 MPa/60 bar/870 psi.

Nastavitelné omezení tlaku

Omezení tlaku v 6-ti stupních, 1–6 MPa/10–60 bar/145–870 psi, nastavitelné na požadovaný tlak v potrubním systému/nádrži.



Rozsah dodávky

REMS E-Push 2. Elektrická zkušební tlaková pumpa s manometrem, $p \leq 6$ MPa/60 bar/870 psi, pro zkoušky tlaku a těsnosti potrubních systémů a nádrží do 6 MPa/60 bar/870 psi, s nastavitelným omezením tlaku. Čerpací agregát s kondenzátorovým motorem 230 V, 50 Hz, 1300 W, 1,5 m nasávací hadice s 1/2"-připojením a těsněními, nasávacím filtrem s omezovačem zpětného průtoku. 1,5 m vysokotlaká hadice s 1/2"-připojením a těsněními. V kartonu.

	Obj.č.	Kč
	115500R220	27 270,00

Příslušenství

Označení	Tlak $p \leq$ MPa/bar/psi	Obj.č.	Kč
Přípojný kus s manometrem a uzavíracím ventilem	6/60/870	115110R	3 570,00
Manometr s jemným dělením stupnice	1,6/16/232	115045	2 310,00

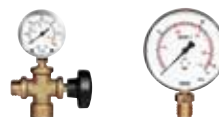

Výkonné, elektrické odvápnovací čerpadlo k účinnému odvápnování potrubních vedení a nádrží, např. průtokových ohřivačů, bojlerů, zásobníků teplé vody, zásobníků studené vody, výměníků tepla, topných a chladících zařízení.

Využitelný objem nádrže	21 l
Dopravní výkon	≤ 30 l/min
Dopravní tlak	≤ 0,1 MPa/1,0 bar/15 psi
Dopravní výška	≤ 10 m
Teplota odvápnovacího roztoku	≤ 50°C

REMS Calc-Push – účinné elektrické odvápnování. Vysoký dopravní výkon. 3-cestná páka ke změně směru průtoku, s nulovou polohou.

Univerzální použití

K účinnému odvápnování potrubních vedení a nádrží, např. průtokových ohřivačů, bojlerů, zásobníků teplé vody, zásobníků studené vody, výměníků tepla, topných a chladících zařízení.

Konstrukce

Robustní, kompaktní, lehká, hmotnost jen 9,2 kg. Nárazům odolný plastový zásobník na odvápnovací roztok, použitelný objem nádrže 21 l, s praktickým šroubovacím víkem k uzavření plastového zásobníku během transportu. Pevně s jednotkou čerpadla spojené, ohebné PVC-tkané hadice 1/2", 2,3 m dlouhé, s hadicovými šroubeními s vnitřním závitem Rp 1/2" a uzávěry. 3-cestný ventil ke změně směru průtoku k uvolnění také silnějších vápenných usazenin z obou stran, s nulovou polohou k přerušení průtoku. Dobře přenosný díky středově umístěné rukojeti k přenášení s praktickými držáky hadic.

Odšroubovatelná jednotka čerpadla

Kompaktní jednotka čerpadla, sestávající z odstředivého rotačního čerpadla a kondenzátorového motoru, odšroubovatelná, k jednoduchému čištění jednotky čerpadla a plastového zásobníku po provedeném postupu odvápnění. Samonasávací odstředivé rotační čerpadlo, vhodné pro různé odvápnovací roztoky z kyseliny octové, kyseliny sodné, kyseliny citronové, kyseliny mravenčí, kyseliny fosforečné, kyseliny amidosulfonové. S osvědčeným, výkonným kondenzátorovým motorem s tichým chodem, 165W, spínačem zapnuto/vypnuto. Vysoký dopravní výkon ≤ 30 l/min pro efektivní odvápnování.



Info

Rozsah dodávky

REMS Calc-Push. Elektrické odvápnovací čerpadlo k účinnému odvápnování potrubních vedení a nádrží, např. průtokových ohřivačů, bojlerů, zásobníků teplé vody, zásobníků studené vody, výměníků tepla, topných a chladících zařízení. Dopravní výkon ≤ 30 l/min, využitelný objem nádrže 21 l. Jednotka čerpadla s kondenzátorovým motorem 230V, 50 Hz, 165 W. Dopravní tlak ≤ 0,1 MPa/1,0 bar/15 psi. Dopravní výška ≤ 10 m. 2 kusy ohebné PVC-tkané hadice 1/2", 2,3 m dlouhé, s hadicovými šroubeními s vnitřním závitem Rp 1/2" a uzávěry. 2 kusy oboustranných vsuvek 3/8" – 1/2", 2 kusy oboustranných vsuvek 1/2" – 3/4". V kartonu.

	Obj.č.	Kč
	115900R220	23 970,00

Jiná napětí sítě na vyžádání.



Výkonná, kompaktní, elektronická proplachovací jednotka s bezolejovým kompresorem. K proplachování vodou nebo směsí vody a vzduchu, dezinfikování, čištění, konzervování potrubních rozvodů a k provozu pneumatického nářadí.

Proplachování a odkalování

Tlak vody v potrubní

rozvodné síti $p \leq 1 \text{ MPa}/10 \text{ bar}/145 \text{ psi}$

Průměr rozvodných potrubí $\leq \text{DN } 50, 2''$

Dezinfekce instalací rozvodů pitné vody

Čištění a konzervování radiátorů a plošných topných systémů.

Teplota vody $5 - 35^\circ\text{C}$

Průtok vody $\leq 5 \text{ m}^3/\text{h}$

Provoz pneumatického nářadí

Provozní tlak $p \leq 0,8 \text{ MPa}/8 \text{ bar}/116 \text{ psi}$

Sací výkon $\leq 230 \text{ NI}/\text{min}$

REMS Multi-Push S – proplachování vodou nebo směsí vody a vzduchu. Jednoduché přepínání přívodu vzduchu během procesu proplachování při odkalování. Soustavné sledování procesu. Protokolování. USB-rozhraní.

Univerzální použití

Jen **jeden** přístroj k proplachování vodou nebo směsí vody a vzduchu, dezinfikování, čištění, konzervování systémů potrubních vedení, např. k odkalování, čištění a konzervování radiátorů a plošných topných systémů, proplachování a dezinfikování rozvodů pitné vody podle EN 806-4:2010, a k provozu pneumatického nářadí na stlačený vzduch.

Konstrukce

Výkonná, kompaktní, elektronická proplachovací jednotka s bezolejovým kompresorem. Skladná, dobře přenosná, jen 32 kg. Měřicí a regulační zařízení pro automatický průběh proplachovacích programů až po dokumentaci výsledků. Bezpečnostní zařízení k zabránění znečištění potrubní rozvodné sítě v důsledku zpětného protékání. Přetlakový ventil k omezení tlaku. Filtr kondenzátu a pevných částic 5 μm . Velkoryse dimenzovaný ocelový trubkový rám jako zásobník stlačeného vzduchu. Dvě praktické rukojeti k snadnému přenášení. Prostorově úsporná, sklápěcí rukojeť k snadnému pojištění. Pojízdňá ocelová trubková konstrukce s 2 pogumovanými pojezdovými kolečky pro snadnou přepravu a s 2 patkami pro zajištění stabilního ustavení. Připojovací vedení s integrovaným ochranným vypínačem (PRCD). 2 háky pro navijení připojovacího vedení. Uzávěry vstupů a výstupů REMS Multi-Push S, s ochranou proti ztrátě, k zabránění znečištění během přepravy a skladování. Praktický kryt na ochranu stroje při přepravě a při skladování, jako příslušenství.

Kompresor

Osvědčený pístový kompresor s klikovým pohonem, bezúdržbový, s kondenzátorem a motorem 230 V, 1500 W. Manometr k zobrazování tlaku v zásobníku stlačeného vzduchu. Tlačítko nouzového zastavení.

Hadice

Průhledná sací-/tlaková $\varnothing 1''$, s tkaninovou vložkou, 1,5 m dlouhá, s hadicovými šroubeními 1", s uzávěry, k proplachování, dezinfikování, čištění, konzervování. Uzávěry vstupů a výstupů hadic, s ochranou proti ztrátě, k zabránění znečištění během přepravy a skladování. Spojovací hadice kompresor/přípojky vody, 0,6 m dlouhá, s rychlospojkou DN 7,2 a hadicovým šroubením 1", oboustrannou vsuvkou 1", k vyfukování zbytků vody z REMS Multi-Push S a sacích-/tlakových hadic po skončení práce.

Vstupní a řídicí jednotka

Jednoduché ovládání při odkalování prostřednictvím tlačítek k přepínání přívodu vzduchu během procesu proplachování. Nabídkou vedené zadávání a nabídkou vedené řízení při proplachování rozvodů pitné vody podle EN 806-4:2010 s možností změny hodnot přednastavených z výroby uživatelem pro účely přizpůsobení národním bezpečnostním ustanovením, pravidlům a předpisům právě platným pro dané místo použití zařízení. Výběr formátu pro datum a čas a výběr různých měrných jednotek. Vstupní a řídicí jednotka s 3" displejem s moderní technologií LCD, uhlopříčka displej 76 mm, 128 x 64 obrazových bodů. Soustavné sledování procesu během vykonávání programů. Konektor USB pro zásuvnou paměť USB nebo tiskárnu. Vždy nejnovější verze softwaru pro vstupní a řídicí jednotku je k dispozici prostřednictvím zásuvné paměti USB ke stažení na adrese www.rems.de > Downloads > Software.

Patent EP 2 954 960

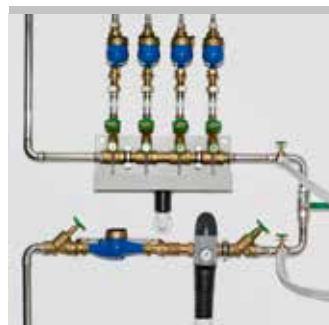

Kvalitní německý výrobek



Info

Proplachování a odkalování

Tlačítka k jednoduchému přepínání přívodu vzduchu během procesu proplachování při odkalování radiátorů a plošných topných systémů s následujícími možnostmi: (1) bez stlačeného vzduchu, (2) impulzní stlačený vzduch, (3) konstantní stlačený vzduch.

Odkalování podle EN 806-4

Proplachování rozvodů pitné vody pomocí vody nebo směsi vody a vzduchu s impulzním dodáváním stlačeného vzduchu podle EN 806-4:2010 a podle návodu „Proplachování, dezinfekce a uvedení rozvodů pitné vody do provozu“ (srpen 2014) německého Ústředního svazu společností z oboru sanita, topení a klimatizace (Zentralverband Sanitär Heizung Klima – ZVSHK).

Dezinfekce

Dezinfekční jednotka REMS V-Jet TW k dezinfekci rozvodů pitné vody podle EN 806-4:2010 a podle návodu „Proplachování, dezinfekce a uvedení rozvodů pitné vody do provozu“ (srpen 2014) německého Ústředního svazu společností z oboru sanita, topení a klimatizace (Zentralverband Sanitär Heizung Klima – ZVSHK), a jiných systémů potrubních rozvodů, jako příslušenství. REMS Peroxi Color, sestávající z 1 l lahve dávkovacího roztoku REMS Peroxi k dezinfekci ca. 100 l objemu potrubního rozvodu, 20 ml lahvička červeného barviva REMS Color k obarvení dávkovacího roztoku ke kontrole naplnění a vypláchnutí, pipeta ke kontrole účinnosti dávkovacího roztoku, jako příslušenství. Přívádění dezinfekčního roztoku bez přídavného dávkovacího čerpadla (**Patent EP 2 954 960**).

Čištění a konzervace

Čistící a konzervační jednotka REMS V-Jet H k čištění a konzervování radiátorů a plošných topných systémů, jako příslušenství. Čistící prostředek, ke kontrole naplnění a vypláchnutí obarven zeleně a ochrana proti korozi, ke kontrole naplnění obarven modře, pro každý ca. 100 l objemu potrubního rozvodu, jako příslušenství. Přívádění čistícího prostředku a ochrany proti korozi bez přídavného dávkovacího čerpadla (**Patent EP 2 954 960**).

Provoz pneumatického nářadí

Přípojka pro pneumatické nářadí do spotřeby vzduchu ≤ 230 NI/min s možností nastavení k přizpůsobení spotřeby vzduchu podle příslušného používaného pneumatického nářadí. Manometr ke kontrole tlaku vzduchu dodávaného ze zásobníku stlačeného vzduchu. Hadice na stlačený vzduch s rychlospojky DN 7,2, jako příslušenství.

Protokolování

Výsledky programů proplachování se ukládají ve zvoleném jazyce společně s datem, časem a číslem protokolu a je možné je přenést pro účely dokumentace na zásuvnou paměť USB nebo na tiskárnu. Tiskárna jako příslušenství. Na externích zařízeních (např. stolní nebo přenosný počítač, tablet, smartphone) je možné provádět požadovaná doplnění uložených dat, např. jméno zákazníka, číslo projektu, zkušební komisař atd.



Rozsah dodávky

REMS Multi-Push S Set. Elektronická proplachovací jednotka s bezolejovým kompresorem. K proplachování vodou nebo směsí vody a vzduchu, dezinfikování, čištění, konzervování systémů potrubních vedení, např. k odkalování, čištění a konzervování radiátorů a plošných topných systémů, proplachování a dezinfikování rozvodů pitné vody a k provozu nářadí na stlačený vzduch ≤ 230 NI/min. Vstupní a řídicí jednotka. Pístový kompresor s klikovým pohonem, kondenzátorový rám. Uzávěry pro vstup a výstup vody REMS Multi-Push S. 2 kusy sací-/tlakové hadice $\varnothing 1''$, s tkaninovou vložkou, 1,5 m dlouhé, s hadicovými šroubeními $1''$, s uzávěry. Spojovací hadice kompresor/přípojky vody, 0,6 m dlouhá, s rychlospojku DN 7,2 a hadicovým šroubením $1''$, oboustrannou vsuvkou $1''$, k vyfukování zbytků vody z REMS Multi-Push S a sací-/tlakových hadic po skončení práce. Bez dezinfekční jednotky, bez čistící a konzervační jednotky. V kartonu.

	Obj. č.	Kč
	115810R220	71 700,00

Jiná napětí sítě na vyžádání.



Označení	Obj.č.	Kč
Jemný filtr s jemnou filtrační vložkou 90 µm , vymývatelný, s velkou nádobkou na zachytávání nečistot	115609R	3 570,00
Jemná filtrační vložka 90 µm , pro jemný filtr s filtrační vložkou 90 µm	043054	1 160,00
Hadice na stlačený vzduch Ø 14 mm , 1,5 m dlouhá, s rychlospojky DN 7,2 (zástrčka, objímka), k připojení pneumatického nářadí	115621R	1 800,00
Sací-/tlaková hadice Ø 1" , s tkaninovou vložkou, 1,5 m dlouhá, s hadicovými šroubovými připojeními G 1", s uzávěry, k proplachování, dezinfekci, čištění, konzervaci a k tlakové zkoušce vodou.	115633R	1 720,00
Oboustranná vsuvka 1" , k propojení 2 sacích-/tlakových hadic a k vyfouknutí sacích-/tlakových hadic	045159	300,00
Tiskárna k vytištění uložených výsledků proplachovacích a zkušebních programů, 1 kus papírové role, propojovací kabel USB, napěťový napáječ/nabíječka Ni-Mh 100–240 V, 50–60 Hz, 3 W	115604R	14 700,00
Papírová role , 5ks-balení pro tiskárnu	090015R	546,00
Kufr s vložkami , na tiskárnu, papírové role a další příslušenství	115703R	2 040,00
REMS V-Jet TW , dezinfekční jednotka pro rozvody pitné vody, k přivedení dávkovacího roztoku pro dezinfekci	115602R	8 790,00
REMS Peroxi Color , 1l láhev dávkovacího roztoku REMS Peroxi k dezinfekci cca 100l objemu potrubního rozvodu, 20ml lahvička červeného barviva REMS Color k obarvení dávkovacího roztoku ke kontrole naplnění a vypláchnutí, pipeta ke kontrole účinnosti dávkovacího roztoku.	115605R	2 370,00
Testovací tyčinky H₂O₂ 0–1000 mg/l, 100 kusů , ke kontrole koncentrace dezinfekčního roztoku	091072	2 060,00
Testovací tyčinky H₂O₂ 0–50 mg/l, 100 kusů , ke kontrole úplného vypláchnutí dezinfekčního roztoku po dezinfekci	091073	2 060,00
REMS V-Jet H , čistící a konzervační jednotka pro radiátory a plošné topné systémy, k přivedení čistícího prostředku a protikorozi ochrany.	115612R	8 790,00
REMS CleanH 1 l láhev čistícího prostředku pro radiátory a plošné topné systémy, ke kontrole naplnění a vypláchnutí obarvena zeleně, pro ca. 100l objemu potrubního rozvodu.	115607R	1 650,00
REMS NoCor 1 l láhev protikorozi ochrany ke konzervaci radiátorů a plošných topných systémů, ke kontrole naplnění a vypláchnutí obarvena modře, pro ca. 100l objemu potrubního rozvodu.	115608R	1 770,00
Kryt na ochranu stroje při přepravě a při skladování	115677R	1 140,00
Kufr systému L-Boxx na hadice	579600RMP	5 730,00



Výkonná, kompaktní, elektronická proplachovací jednotka a jednotka pro provádění tlakových zkoušek s bezolejovým kompresorem. K proplachování vodou nebo směsí vody a vzduchu, dezinfikování, čištění, konzervování potrubních rozvodů, k provádění tlakových zkoušek potrubních rozvodů a nádob pomocí stlačeného vzduchu nebo vody, jako pneumatické čerpadlo k řízenému plnění nádob všeho druhu stlačeným vzduchem a k provozu pneumatického nářadí.

Proplachování a odkalování

Tlak vody v potrubní rozvodné síti $p \leq 1 \text{ MPa}/10 \text{ bar}/145 \text{ psi}$
 Průměr rozvodných potrubí $\leq \text{DN } 50, 2''$

Dezinfekce instalací rozvodů pitné vody

Čištění a konzervování radiátorů a plošných topných systémů.

Teplota vody $5 - 35^\circ\text{C}$

Průtok vody $\leq 5 \text{ m}^3/\text{h}$

Tlaková zkouška pomocí stlačeného vzduchu $p \leq 0,4 \text{ MPa}/4 \text{ bar}/58 \text{ psi}$

Tlaková zkouška pomocí vody $p \leq 1,8 \text{ MPa}/18 \text{ bar}/261 \text{ psi}$

Provoz jako pneumatické čerpadlo k řízenému plnění nádob všeho druhu stlačeným vzduchem $p \leq 0,8 \text{ MPa}/8 \text{ bar}/116 \text{ psi}$

Provoz pneumatického nářadí
 Provozní tlak $p \leq 0,8 \text{ MPa}/8 \text{ bar}/116 \text{ psi}$
 Sací výkon $\leq 230 \text{ NI}/\text{min}$

REMS Multi-Push SL/SLW – jen jeden přístroj s více než 10 automaticky probíhajícími proplachovacími a tlakovými zkušebními programy. Soustavné sledování procesu. Protokolování. USB-rozhraní.

Univerzální použití

Jen jeden přístroj k proplachování vodou nebo směsí vody a vzduchu, dezinfikování, čištění, konzervování potrubních rozvodů, k provádění tlakových zkoušek potrubních rozvodů a nádob pomocí stlačeného vzduchu nebo vody, např. u rozvodů pitné vody, radiátorových a plošných topných systémů, k tlakové zkoušce rozvodů plynu stlačeným vzduchem, jako pneumatické čerpadlo k řízenému plnění nádob všeho druhu stlačeným vzduchem, např. k plnění expanzních nádob nebo pneumatik, a k provozu pneumatického nářadí (**Patent EP 2 816 231**).

Konstrukce

Výkonná, kompaktní, elektronická proplachovací jednotka a jednotka pro provádění tlakových zkoušek s bezolejovým kompresorem. Skladná, dobře přenosná jednotka REMS Multi-Push SL s hmotností pouze 37 kg, REMS Multi-Push SLW s hmotností pouze 39 kg. Měřicí a regulační zařízení pro automatický průběh proplachovacích a zkušebních programů až po dokumentaci výsledků. Bezpečnostní zařízení k zabránění znečištění potrubní rozvodné sítě v důsledku zpětného protékání. Přetlakové ventily k omezení tlaku. Filtr kondenzátu a pevných částic 5 μm . Velkokorytný ocelový trubkový rám jako zásobník stlačeného vzduchu. Dvě praktické rukojeti k snadnému přenášení. Prostorově úsporná, sklápěcí rukojeť k snadnému pojiždění. Pojízdňá ocelová trubková konstrukce s 2 pogumovanými pojezdovými kolečky pro snadnou přepravu a s 2 patkami pro zajištění stabilního ustavení. Připojovací vedení s integrovaným ochranným vypínačem (PRCD). 2 háky pro navíjení připojovacího vedení. Uzávěry vstupů a výstupů REMS Multi-Push SL/SLW, s ochranou proti ztrátě, k zabránění znečištění během přepravy a skladování, jako příslušenství.

Jednotka REMS Multi-Push SLW s hydropneumatickým vodním čerpadlem k vytváření nezbytného tlaku vody k provádění hydrostatických tlakových zkoušek trubkových rozvodů a nádob.

Kompresor

Osvědčený pístový kompresor s klikovým pohonem, bezúdržbový, s kondenzátovým motorem 230 V, 1500 W. Manometr k zobrazování tlaku v zásobníku stlačeného vzduchu. Tlačítko nouzového zastavení.

Hadice

Průhledná sací/tlaková hadice $\varnothing 1''$, s tkaninovou vložkou, 1,5 m dlouhá, s hadicovými šroubeními $1''$, s uzávěry, k proplachování, dezinfikování, čištění, konzervování a k tlakovým zkouškám pomocí vody. Vysokotlaká hadice $\varnothing 1/2''$, s tkaninovou vložkou, 1,5 m dlouhá, s hadicovými šroubeními $1/2''$, s uzávěry, k tlakové zkoušce pomocí vody s REMS Multi-Push SLW. Uzávěry vstupů a výstupů hadic, s ochranou proti ztrátě, k zabránění znečištění během přepravy a skladování. Hadice na stlačený vzduch $\varnothing 8 \text{ mm}$, 1,5 m dlouhá, s rychlospojkou DN 5 a hadicovým šroubením $1/2''$, k tlakové zkoušce pomocí stlačeného vzduchu. Hadice na stlačený vzduch $\varnothing 8 \text{ mm}$, 1,5 m dlouhá, s rychlospojkou DN 5 (zástrčka, objímka) ke zkoušce plynových rozvodů pomocí stlačeného vzduchu. Spojovací hadice kompresor / přípojky

Patent EP 2 816 231
 Patent EP 2 954 960

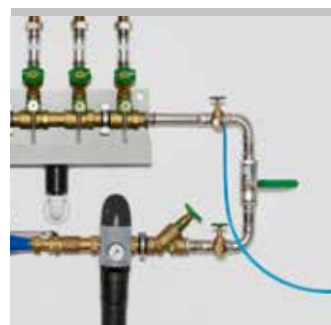

Kvalitní německý výrobek

vody, 0,6 m dlouhá, s rychlospojkou DN 7,2 a hadicovým šroubením 1", oboustrannou vsuvkou 1", k vyfukování zbytků vody z REMS Multi-Push SL/SLW a sacích/tlakových hadic po skončení práce.

Vstupní a řídicí jednotka

Více než 10 proplachovacích a zkušebních programů ve 26 jazycích. Jednoduché ovládání při odkalování prostřednictvím tlačítek k přepínání přívodu vzduchu během procesu proplachování. Nabídkou vedené zadávání a nabídkou vedené řízení při proplachování rozvodů pitné vody podle EN 806-4:2010 s možností změny hodnot přednastavených z výroby uživatelem pro účely přizpůsobení národním bezpečnostním ustanovením, pravidlům a předpisům právě platným pro dané místo použití zařízení. Výběr formátu pro datum a čas a výběr různých měrných jednotek. Vstupní a řídicí jednotka s 3" displejem s moderní technologií LCD, uhlopříčka displej 76 mm, 128 x 64 obrazových bodů. Soustavné sledování procesu během vykonávání programů. Konektor USB pro zásuvnou paměť USB nebo tiskárnu. Vždy nejnovější verze softwaru pro vstupní a řídicí jednotku je k dispozici prostřednictvím zásuvné paměti USB ke stažení na adrese www.rems.de > Downloads > Software.

Proplachování a odkalování

Tlačítka k jednoduchému přepínání přívodu vzduchu během procesu proplachování při odkalování radiátorů a plošných topných systémů s následujícími možnostmi: (1) bez stlačeného vzduchu, (2) impulzní stlačený vzduch, (3) konstantní stlačený vzduch.

Odkalování podle EN 806-4

Proplachování rozvodů pitné vody pomocí vody nebo směsi vody a vzduchu s impulzním dodáváním stlačeného vzduchu podle EN 806-4:2010 a podle návodu „Proplachování, dezinfekce a uvedení rozvodů pitné vody do provozu“ (srpen 2014) německého Ústředního svazu společností z oboru sanita, topení a klimatizace (Zentralverband Sanitär Heizung Klima – ZVSHK).

Dezinfekce

Dezinfekční jednotka REMS V-Jet TW k dezinfekci rozvodů pitné vody podle EN 806-4:2010 a podle návodu „Proplachování, dezinfekce a uvedení rozvodů pitné vody do provozu“ (srpen 2014) německého Ústředního svazu společností z oboru sanita, topení a klimatizace (Zentralverband Sanitär Heizung Klima – ZVSHK), a jiných systémů potrubních rozvodů, jako příslušenství. REMS Peroxi Color, sestávající z 1l láhve dávkovacího roztoku REMS Peroxi k dezinfekci cca 100l objemu potrubního rozvodu, 20ml lahvičky červeného barviva REMS Color k obarvení dávkovacího roztoku ke kontrole naplnění a vypláchnutí, pipety ke kontrole účinnosti dávkovacího roztoku (strana 123). Přivádění dezinfekčního roztoku bez přídavného dávkovacího čerpadla (**Patent EP 2 954 960**).

Čištění a konzervace

Čistící a konzervační jednotka REMS V-Jet H k čištění a konzervování radiátorů a plošných topných systémů, jako příslušenství. Čistící prostředek, ke kontrole naplnění a vypláchnutí obarvený na zeleno, a ochrana proti korozi, ke kontrole naplnění obarvena modře, pro každých ca. 100l objemu potrubního rozvodu (strana 123). Přivádění čistícího prostředku a ochrany proti korozi bez přídavného dávkovacího čerpadla (**ohlášen patent EP 2 954 960**).

Tlaková zkouška pomocí stlačeného vzduchu

Zkouška těsnosti rozvodů pitné vody pomocí stlačeného vzduchu podle návodu „Zkouška těsnosti rozvodů pitné vody pomocí stlačeného vzduchu, inertního plynu nebo vody“ (leden 2011) německého Ústředního svazu společností z oboru sanita, topení a klimatizace (Zentralverband Sanitär Heizung Klima – ZVSHK), zkoušky těsnosti rozvodů plynu pomocí stlačeného vzduchu podle technických pravidel „DVGW-TRGI 2018, technická pravidla pro instalace rozvodů plynu – DVGW pracovní list G 600“ německého spolku DVGW (Deutscher Verein des Gas- und Wasserfaches e. V.), a zkouška těsnosti dalších potrubních rozvodů a nádob pomocí stlačeného vzduchu.

Zátěžová zkouška rozvodů pitné vody pomocí stlačeného vzduchu podle návodu „Zkouška těsnosti rozvodů pitné vody pomocí stlačeného vzduchu, inertního plynu nebo vody“ (leden 2011) německého Ústředního svazu společností z oboru sanita, topení a klimatizace (Zentralverband Sanitär Heizung Klima – ZVSHK), zátěžová zkouška rozvodů plynu pomocí stlačeného vzduchu podle Technických pravidel pro instalace rozvodů plynu podle technických pravidel „DVGW-TRGI 2018, technická pravidla pro instalace rozvodů plynu – DVGW pracovní list G 600“ německého spolku DVGW (Deutscher Verein des Gas- und Wasserfaches e. V.), a zátěžová zkouška dalších potrubních rozvodů a nádob pomocí stlačeného vzduchu.

Tlaková zkouška pomocí vody

REMS Multi-Push SLW s hydro-pneumatikým vodním čerpadlem k provádění hydrostatických tlakových zkoušek rozvodů pitné vody pomocí vody podle EN 806-4:2010, zkušební postup A, B nebo C, resp. zkušební postup B, s úpravou podle návodu „Zkouška těsnosti rozvodů pitné vody pomocí stlačeného vzduchu, inertního plynu nebo vody“ (leden 2011) německého Ústředního svazu společností z oboru sanita, topení a klimatizace (Zentralverband Sanitär Heizung Klima – ZVSHK), a k tlakové zkoušce dalších potrubních rozvodů a nádob pomocí vody.

Pneumatické čerpadlo

Provoz jako pneumatické čerpadlo k řízenému plnění nádob všeho druhu stlačeným vzduchem ≤ 0,8 MPa/8 bar/116 psi, s automatickým vypínáním po dosažení přednastaveného tlaku vzduchu, např. k čerpání vzduchu do expanzních nádob nebo pneumatik.

Provoz pneumatického nářadí

Přípojka pro pneumatická nářadí do spotřeby vzduchu ≤ 230 NI/min s možností nastavení k přizpůsobení spotřeby vzduchu podle příslušného používaného pneumatického nářadí. Manometr ke kontrole tlaku vzduchu dodávaného ze zásobníku stlačeného vzduchu. Hadice na stlačený vzduch s rychlospojkami DN 7,2, jako příslušenství.

Protokolování

Výsledky programů proplachování a zkoušek se ukládají ve zvoleném jazyce společně s datem, časem a číslem protokolu a je možné je přenést pro účely dokumentace na zásuvnou paměť USB nebo na tiskárnu. Tiskárna jako příslušenství. Na externích zařízeních (např. stolní nebo přenosný počítač, tablet, smartphone) je možné provádět požadovaná doplnění uložených dat, např. jméno zákazníka, číslo projektu, zkušební komisař atd.



Rozsah dodávky

REMS Multi-Push SL Set. Elektronická proplachovací jednotka a jednotka pro zkoušení tlaku s bezolejovým kompresorem. K proplachování vodou nebo směsí vody a vzduchu, dezinfikování, čištění, konzervování systémů potrubních vedení, např. k odkalování, čištění a konzervování radiátorů a plošných topných systémů, proplachování a dezinfikování rozvodů pitné vody, k tlakovým zkouškám potrubních systémů a nádrží pomocí stlačeného vzduchu, jako čerpadlo stlačeného vzduchu k řízenému plnění nádob všeho druhu stlačeným vzduchem, $p \leq 0,8 \text{ MPa}/8 \text{ bar}/116 \text{ psi}$ a k provozu pneumatického nářadí $\leq 230 \text{ NI}/\text{min}$. Vstupní a řídicí jednotka. Pístový kompresor s klikovým pohonem, kondenzátorový motor 230 V, 50 Hz, 1 500 W, ochranný vypínač (PRCD). Pojízdný ocelový trubkový rám. Uzávěry vstupů a výstupů vody REMS Multi-Push. 2 kusy sací/tlakové hadice $\varnothing 1"$, s tkaninovou vložkou, 1,5 m dlouhé, s hadicovými šroubeními 1", s uzávěry. 1 kus hadice na stlačený vzduch $\varnothing 8 \text{ mm}$, 1,5 m dlouhé, s rychlospojkou DN 5 a hadicovým šroubením G $\frac{1}{2}"$, k tlakové zkoušce pomocí stlačeného vzduchu. Spojovací hadice kompresor/přípojky vody, 0,6 m dlouhá, s rychlospojkou DN 7,2 a hadicovým šroubením 1", oboustrannou vsuvkou 1", k vyfukování zbytků vody z REMS Multi-Push a sacích/tlakových hadic po skončení práce. Bez dezinfekční jednotky, bez čistící a konzervační jednotky. V kartonu.

	Obj.č.	Kč
	115610R220	89 850,00

Jiná napětí sítě na vyžádání.



Info



Rozsah dodávky

REMS Multi-Push SLW Set. Jako REMS Multi-Push SL Set, obj.č. 115610, navíc s hydro-pneumatickým vodním čerpadlem k tlakové zkoušce rozvodů pitné vody pomocí vody podle EN 806-4:2010, zkušební postup A, B nebo C, resp. zkušební postup B, upravený, a k tlakové zkoušce dalších potrubních rozvodů a nádob pomocí vody. 1 kus vysokotlaké hadice $\varnothing \frac{1}{2}"$, 1,5 m dlouhé, s hadicovými šroubeními $\frac{1}{2}"$, s uzávěry. V kartonu.

	Obj.č.	Kč
	115611R220	116 000,00

Jiná napětí sítě na vyžádání.



Info



Příslušenství

Označení	Obj.č.	Kč
Jemný filtr s jemnou filtrační vložkou 90 μm , vymývatelný, s velkou nádobkou na zachytávání nečistot	115609R	3 570,00
Jemná filtrační vložka 90 μm , pro jemný filtr s filtrační vložkou 90 μm	043054	1 160,00
Manometr, $p \leq 6 \text{ MPa}/60 \text{ bar}/870 \text{ psi}$, pro provádění tlakových zkoušek a kontrol těsnosti trubkových rozvodů a nádob do 6 MPa/60 bar/870 psi.	115140	3 220,00
Manometr s jemným rozlišením, $p \leq 1,6 \text{ MPa}/16 \text{ bar}/232 \text{ psi}$, pro provádění tlakových zkoušek a kontrol těsnosti trubkových rozvodů a nádob do 1,6 MPa/16 bar/232 psi. CL 1,0.	115045	2 310,00
Manometr s jemným rozlišením, $p \leq 250 \text{ hPa}/250 \text{ mbar}/3,6 \text{ psi}$, pro provádění tlakových zkoušek a kontrol těsnosti trubkových rozvodů a nádob do 250 hPa/250 mbar/3,6 psi. CL 1,6.	047069	6 950,00
Hadice na stlačený vzduch $\varnothing 14 \text{ mm}$, 1,5 m dlouhá, s rychlospojkami DN 7,2 (zástrčka, objímka), k připojení pneumatického nářadí	115621R	1 800,00
Hadice na stlačený vzduch $\varnothing 8 \text{ mm}$, 7 m dlouhá, s rychlospojkou DN 5 (zástrčka) a hadicovým šroubením G $\frac{1}{2}"$, k tlakové zkoušce pomocí stlačeného vzduchu.	115667R	1 880,00
Hadice na stlačený vzduch $\varnothing 8 \text{ mm}$, 1,5 m dlouhá, s rychlospojkou DN 5 (zástrčka, objímka), ke zkoušce plynových rozvodů pomocí stlačeného vzduchu.	115747R	1 950,00
Vysokotlaká hadice $\varnothing \frac{1}{2}"$, 7 m dlouhá, s hadicovými šroubeními G $\frac{1}{2}"$, s uzávěry, k tlakové zkoušce potrubních systémů a nádrží pomocí vody s REMS Multi-Push SLW.	115661R	3 720,00
Sací-/tlaková hadice $\varnothing 1"$, s tkaninovou vložkou, 1,5 m dlouhá, s hadicovými šroubovými připojeními G 1", s uzávěry, k proplachování, dezinfekci, čištění, konzervaci a k tlakové zkoušce vodou.	115633R	1 720,00
Oboustranná vsuvka 1" , k propojení 2 sacích-/tlakových hadic a k vyfouknutí sacích-/tlakových hadic	045159	300,00



REMS Multi-Push SL/SLW

Elektronická proplachovací jednotka a jednotka pro zkoušení tlaku s kompresorem

Označení	Obj.č.	Kč
Tiskárna k vytištění uložených výsledků proplachovacích a zkušebních programů, 1 kus papírové role, propojovací kabel USB, napěťový napáječ/nabíječka Ni-Mh 100–240 V, 50–60 Hz, 3 W	115604R	14 700,00
Papírová role , 5ks-balení pro tiskárnu	090015R	546,00
Kufr s vložkami , na tiskárnu, papírové role a další příslušenství	115703R	2 040,00
REMS V-Jet TW , dezinfekční jednotka pro rozvody pitné vody, k přivedení dávkovacího roztoku pro dezinfekci	115602R	8 790,00
REMS Peroxi Color , 1l láhev dávkovacího roztoku REMS Peroxi k dezinfekci cca 100l objemu potrubního rozvodu, 20ml lahvička červeného barviva REMS Color k obarvení dávkovacího roztoku ke kontrole naplnění a vypláchnutí, pipeta ke kontrole účinnosti dávkovacího roztoku.	115605R	2 370,00
Testovací tyčinky H₂O₂ 0–1000 mg/l, 100 kusů , ke kontrole koncentrace dezinfekčního roztoku	091072	2 060,00
Testovací tyčinky H₂O₂ 0–50 mg/l, 100 kusů , ke kontrole úplného vypláchnutí dezinfekčního roztoku po dezinfekci	091073	2 060,00
REMS V-Jet H , čistící a konzervační jednotka pro radiátory a plošné topné systémy, k přivedení čistícího prostředku a protikorozní ochrany.	115612R	8 790,00
REMS CleanH 1l láhev čistícího prostředku pro radiátory a plošné topné systémy, ke kontrole naplnění a vypláchnutí obarvena zeleně, pro ca. 100l objemu potrubního rozvodu.	115607R	1 650,00
REMS NoCor 1l láhev protikorozní ochrany ke konzervaci radiátorů a plošných topných systémů, ke kontrole naplnění a vypláchnutí obarvena modře, pro ca. 100l objemu potrubního rozvodu.	115608R	1 770,00
Kryt na ochranu stroje při přepravě a při skladování	115677R	1 140,00
Kufr systému L-Boxx na hadice	579600RMP	5 730,00



REMS CleanM

Čistič strojů

Vysoce účinný čistič strojů k rychlému a spolehlivému uvolňování olejnatých a mastných nečistot všeho druhu. K čištění a odmašťování strojů, nástrojů apod. Pro řemeslo a průmysl.

REMS CleanM – čistějí to nejde. Obzvláště vysoký čistící účinek.

Speciálně k rychlému a spolehlivému uvolňování olejnatých a mastných nečistot všeho druhu. Snadno biologicky odbouratelný podle OECD 302 B. Bez látek poškozujících životní prostředí.

Univerzální čistič pro řemeslo a průmysl. K čištění a odmašťování strojů a nástrojů. Lze používat i k odstraňování vápenatých usazenin. Mechanický rozprašovač REMS CleanM.



Kvalitní německý výrobek



Info



Rozsah dodávky

REMS CleanM. Vysoce účinný čistič strojů k rychlému a spolehlivému uvolňování olejnatých a mastných nečistot. K čištění a odmašťování strojů, nástrojů apod.

	Balení	Obj.č.	Kč
	Rozprašovač 500 ml	140119R	561,00

Vysocevýkonná elektrická plnicí a proplachovací jednotka k jednoduchému a rychlému plnění, proplachování a odvodušňování uzavřených systémů. Ideální pro solární zařízení, geotermální zařízení, podlahová a plošná stěnová topení.

Obsah zásobníku 30 l

REMS Solar-Push K 60 s odstředivým rotačním čerpadlem

Plnicí výkon při 40 m plnicí výšce 16 l/min
 Plnicí množství ≤ 36 l/min
 Plnicí tlak ≤ 0,55 MPa/5,5 bar/80 psi
 Teplota plnicích médií (trvalá zátěž) ≤ 60°C
 pH-hodnota plnicích médií 6,5 – 9,5

REMS Solar-Push I 80 s lamelovým čerpadlem

Plnicí výkon při 40 m plnicí výšce 18 l/min
 Plnicí množství ≤ 27 l/min
 Plnicí tlak ≤ 0,65 MPa/6,5 bar/94 psi
 Teplota plnicích médií (trvalá zátěž) ≤ 80°C
 pH-hodnota plnicích médií 6,5 – 9,5

Plnicí média: teplovodivé tekutiny, nemrznoucí směsi, voda, vodnaté roztoky, emulze

REMS Solar-Push – plnění, proplachování a odvodušňování v jednom pracovním cyklu. Samonasávající. Velký plnicí výkon.

Výhoda systému

Plnění, proplachování a odvodušňování v jednom pracovním cyklu. Ideální pro solární zařízení, geotermální zařízení, podlahová a plošná stěnová topení. Vhodná i pro plnění nádob.

Konstrukce

Vysocevýkonná elektrická plnicí a proplachovací jednotka na stabilním, pojízdném podstavci z ocelových trubek pro pevné stanoviště. 2 velké, vzduchem plněné pneumatiky pro snazší přepravu na drsném povrchu staveniště. Praktický držák hadice. Nízká hmotnost, REMS Solar-Push I jen 19 kg, REMS Solar-Push K jen 20 kg. Stabilní plastový zásobník pro 30 l náplně, z UV-odolného PE, s ukazatelem množství, odejmutelný, pro snadné čištění, s velkým otvorem pro snadné plnění. Praktický šroubovací uzávěr na rychlé otevření a uzavření. Přípoj zpětného toku 3/4" s ponornou trubicí zabráňuje zpěnění plnicího média při vstupu do plastové nádoby. Uzavírací kohout pro snadné čištění a jednoduchou výměnu plastového zásobníku při použití odlišných plnicích médií. Dvě praktické rukojeti ke snadnému přenášení plastového zásobníku. Proti vysokým teplotám odolná spojovací hadice mezi plastovým zásobníkem a čerpadlem. Jemný filtr v sacím vedení s velkým průřezem, pro snadné rozeznání zbývajícího vzduchu v oběhu jakož i vyloučených nečistot, např. otrpěpů, zůstatků po pájení a svařování.

REMS Solar-Push K 60

Samoodnášající odstředivé rotační čerpadlo, vhodné pro různá plnicí média, např. teplovodivé tekutiny, nemrznoucí směsi, vodu, vodnaté roztoky, emulze. S ověřeným, silným kondenzátorovým motorem s tichým chodem, 940 W, spínačem zapnuto/vypnuto. Velké plnicí množství ≤ 36 l/min k rychlému plnění, účinnému proplachování a odvodušňování uzavřených systémů a k plnění nádob. Ventil na uvolnění tlaku pro snadné snížení tlaku v tlakové hadici po ukončení práce, jako příslušenství. Pro dlouhodobé zatížení ≤ 60°C. 2 ks pružných, průhledných tkaných PVC hadic 1/2" T60, pro tlakové a zpětné vedení, každá 3 m dlouhá, s hadicovými šroubeními 3/4", odolné teplotám ≤ 60 °C.

REMS Solar-Push I 80

Samoodnášající lamelové čerpadlo na sucho se speciálními lamelami, vhodné pro různá plnicí média, např. teplovodivé tekutiny, nemrznoucí směsi, vodu, vodnaté roztoky, emulze. S ověřeným, silným kondenzátorovým motorem s tichým chodem, 1000 W, spínačem zapnuto/vypnuto. Velké plnicí množství ≤ 27 l/min k rychlému plnění, účinnému proplachování a odvodušňování uzavřených systémů a k plnění nádob. Ventil na uvolnění tlaku pro snadné snížení tlaku v tlakové hadici po ukončení práce, jako příslušenství. Pro dlouhodobé zatížení ≤ 80°C. 2 ks pružných tkaných EPDM hadic 1/2" T100 (syntetický kaučuk) pro tlakové a zpětné vedení, každá 3 m dlouhá, s hadicovými šroubeními 3/4", odolné teplotám ≤ 100 °C.

Obsáhlé příslušenství

Uzavírací ventil pro uzavření tlakového a zpětného vedení, např. při přepravě. Jemný filtr se sáčkem jemného filtru 70 µm, sestávající ze šroubovacího uzávěru s připojením zpětného vedení pro zpětné vedení s přípojkou 3/4", adaptéru a sáčku jemného filtru 70 µm, nebo jemný filtr s vložkou jemného filtru 90 µm, vymývavatelý, s velkou nádobou na zachycení nečistot, pro zpětné vedení s přípojkou 3/4", k proplachování podlahových topení/stěnových topení a k odstraňování nánosů kalů. Vratný ventil směru proudění komplet s tkanou hadicí z EPDM 1/2" T100, k proplachování podlahových topení/stěnových topení a k efektivnímu odstraňování nánosů kalů prostřednictvím tlakových rázů při změně směru proudění. Vratný ventil k alternativnímu odsávání plnicího média z dalšího zásobníku, např. při větších plnicích množstvích.



Kvalitní německý výrobek



K 60



I 80



Rozsah dodávky

REMS Solar-Push K 60. Elektrická plnící a proplachovací jednotka k jednoduchému a rychlému plnění, proplachování a odvzdušňování uzavřených systémů. Plnící množství ≤ 36 l/min, objem zásobníku 30 l. S odstředivým rotačním čerpadlem, za trvalého zatížení odolného teplotám $\leq 60^\circ\text{C}$. Plnící tlak $\leq 0,55$ MPa/5,5 bar/80 psi. Kondenzátorový motor 230 V, 50 Hz, 940 W. 2 ks pružných, průhledných tkaných PVC hadic $\frac{1}{2}$ " T60, každá 3 m dlouhá, odolné teplotám $\leq 60^\circ\text{C}$. Na stabilním podstavci z ocelových trubek se vzduchem plněnými koly. V kartonové krabici.

	Obj.č.	Kč
	115312R220	26 970,00

Jiná napětí sítě na vyžádání.

Rozsah dodávky

REMS Solar-Push I 80. Elektrická plnící a proplachovací jednotka k jednoduchému a rychlému plnění, proplachování a odvzdušňování uzavřených systémů. Plnící množství ≤ 27 l/min, objem zásobníku 30 l. S lamelovým čerpadlem, za trvalého zatížení odolného teplotám $\leq 80^\circ\text{C}$. Plnící tlak $\leq 0,65$ MPa/6,5 bar/94 psi. Kondenzátorový motor 230 V, 50 Hz, 1000 W. Ventil na uvolnění tlaku. 2 ks pružných tkaných EPDM hadic $\frac{1}{2}$ " T100, každá 3 m dlouhá, odolné teplotám $\leq 100^\circ\text{C}$. Na stabilním podstavci z ocelových trubek se vzduchem plněnými koly. V kartonové krabici.

	Obj.č.	Kč
	115311R220	32 970,00

Jiná napětí sítě na vyžádání.



Info

Příslušenství

Označení	Obj.č.	Kč
Tkaná hadice z PVC $\frac{1}{2}$" T60 na tlakové a zpětné vedení, 3 m dlouhá, s hadicovými šroubeními $\frac{3}{4}$ ", odolná teplotám $\leq 60^\circ\text{C}$	115314R	1 250,00
Tkaná hadice z EPDM $\frac{1}{2}$" T100 na tlakové a zpětné vedení, 3 m dlouhá, s hadicovými šroubeními $\frac{3}{4}$ ", odolná teplotám $\leq 100^\circ\text{C}$	115315R	1 670,00
Tkaná hadice z EPDM $\frac{1}{2}$" T165 na tlakové a zpětné vedení, 3 m dlouhá, s hadicovými šroubeními $\frac{3}{4}$ ", odolná teplotám $\leq 165^\circ\text{C}$	115319R	6 090,00
Uzavírací ventil $\frac{3}{4}$" pro uzavření tlakového a zpětného vedení, např. pro přepravu.	115324R	1 510,00
Plastový zásobník 30 l z UV-odolného PE	115375R	4 770,00
Ventil na uvolnění tlaku pro Solar-Push K 60	115217R	2 150,00
Jemný filtr se sáčkem jemného filtru 70 μm , sestávající ze šroubovacího uzávěru s připojením zpětného vedení pro zpětné vedení s přípojkou $\frac{3}{4}$ ", adaptéru, 1 kusu sáčku jemného filtru 70 μm , k proplachování podlahových topení/stěnových topení a k odstraňování nánosů kalů	115220	3 030,00
Sáček jemného filtru 70 μm, sada 10 kusů , pro jemné filtry se sáčky jemného filtru 70 μm	115221R10	2 580,00
Jemný filtr s vložkou jemného filtru 90 μm , vymývatelný, s velkou nádobou na zachycení nečistot, pro zpětné vedení s přípojkou $\frac{3}{4}$ ", k proplachování podlahových topení/stěnových topení a k odstraňování nánosů kalů	115323R	6 360,00
Vložka jemného filtru 90 μm , pro jemné filtry s vložkami jemného filtru 90 μm	043054	1 160,00
Vratný ventil směru proudění komplet s tkanou hadicí z EPDM $\frac{1}{2}$ " T100, k proplachování podlahových topení/stěnových topení a k efektivnímu odstraňování nánosů kalů prostřednictvím tlakových rázů při změně směru proudění	115326R	8 430,00
Vratný ventil k alternativnímu odsávání plnicího média z dalšího zásobníku, např. při větších plnicích množstvích.	115325R	2 520,00





45

60

Ohýbání

	Ruční ohýbačka	128
	Olejová hydraulická ruční ohýbačka	130
	Elektrohydraulická akumulátorová ohýbačka trubek	132
	Olejová hydraulická ohýbačka	134
	Elektrická ohýbačka	136
	Akumulátorová ohýbačka trubek	140
	Ruční ohýbačka	142

Praktická ruční ohýbačka pro rozměrově přesné ohýbání trubek do 90°. Ideální pro práci na místě. Pro řemeslo a průmysl. Pro stavbu a dílnu.

Měkké měděné trubky, i tenkostěnné	Ø 10–22 mm Ø 3/8–7/8" s ≤ 1 mm
Měkké měděné trubky, i tenkostěnné	Ø 10–18 mm Ø 3/8–5/8" s ≤ 1 mm
Měkké opláštěné uhlíkové ocelové trubky systémů s lisovanými tvarovkami	Ø 12–18 mm s ≤ 1,2 mm
Měkké přesné ocelové trubky	Ø 10–18 mm s ≤ 1 mm
Vrstvené trubky	Ø 14–32 mm

REMS Swing – ohýbejte trubky tam, kde budou položeny. Superlehká, supermalá, super dobře padnoucí do ruky. Univerzálně použitelná pro mnoho druhů trubek. Superrychlá práce díky praktické multifunkční páce pro rychlopřestavení vpřed i vzad. Osvědčený, spolehlivý ráčnový dopředný pohyb. Ideální na opláštěvané trubky.

Univerzální použití

Při instalování sanity, topení, klimatizací, chlazení a hydrauliky. I pro tenkostěnné topné trubky a trubky podlahového topení z mědi podle EN 1057 a trubky systémů s lisovanými tvarovkami.

Přednost v úspoře nákladů

Díky úspoře tvarovek je ohýbačka již po několika málo ohybech amortizována. Nemáte žádné náklady na tvarovky, skladování, pořizování. Šetříte pájená místa, lisované spoje, pracovní čas. Zvýšená bezpečnost díky menšímu počtu spojení trubek.

Konstrukce

Kompaktní, vhodná pro použití na stavbách. Šikovní a lehká, pohon pouze 0,9 kg. Použitelná kdekoli, volně z ruky, i v úzkých místech. Jednoduchá, rychlá práce, např. ohyb měděné trubky o Ø 22 mm za pouhých 9 s. Označené ohýbací segmenty pro rozměrově přesné ohýbání. Vyhnutí, etážové ohyby možné. Snadná a rychlá výměna ohýbacích segmentů. Držák smýkadel S Ø 10–26 mm, otočný podle ohýbané velikosti trubek, se smýkadly na trubky Ø 10–26 mm, 3/8–7/8". Držák smýkadel Ø 32 mm se smýkadly na trubky Ø 32 mm. Zařízení na reverzní ohýbání do Ø 22 mm, 7/8".

Ohýbací segmenty a smýkadla

Z vysoce pevného, vysoce kluzného polyamidu zpevněného skleněným vláknem. Ohýbací segmenty viz tabulka na straně 129. Ohýbací segmenty UP s menšími poloměry ohybu pro vrstvené trubky Uponor Uni Pipe PLUS, viz níže.

Pohon

Stabilní pohon s osvědčeným a spolehlivým ráčnovým dopředným posuvem pro celou pracovní oblast do Ø 32 mm. Praktická multifunkční páka pro rychlopřestavení vpřed i vzad šetří čas a námahu.

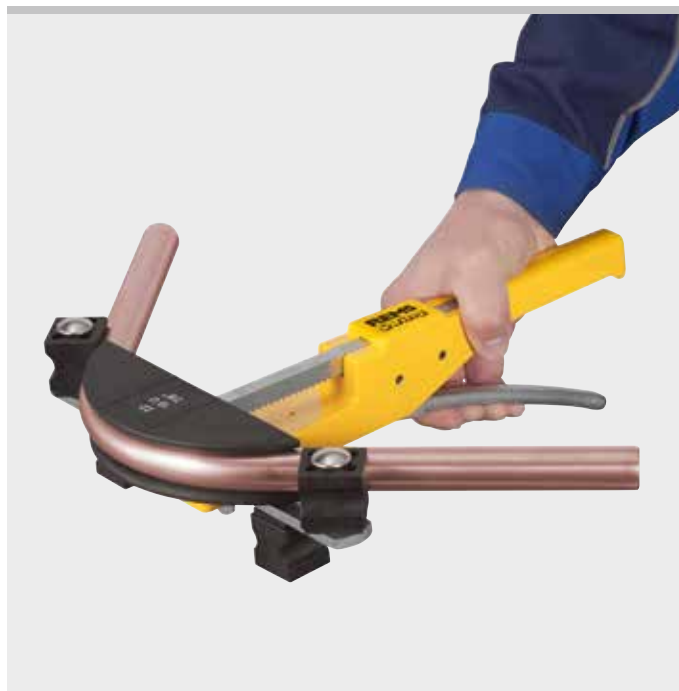

Kvalitní německý výrobek



Info



Rozsah dodávky

REMS Swing UP Set. uční ohýbačka Ø 16–32 mm, do 90°. Pro vrstvené trubky Uponor Uni Pipe PLUS Ø 16–32 mm. S pohonem UP, ohýbacími segmenty UP s menšími poloměry ohybu, s držákem smýkadel UP Ø 16–32 mm se smýkadly. V pevném kufru z ocelového plechu.

Označení mm	Obj.č.	Kč
Set 16 + 20 + 25 + 32	153030R	15 900,00

Příslušenství

Označení	Obj.č.	Kč
REMS Swing pohon UP	153300R	4 440,00
Držák smýkadel UP Ø 16–32 mm se smýkadly pro trubky Ø 16–32 mm	153307R	2 820,00
Ohýbací segment UP Ø 16 mm, poloměr ohybu 32 mm	153303R	1 350,00
Ohýbací segment UP Ø 20 mm, poloměr ohybu 40 mm	153304R	1 350,00
Ohýbací segment UP Ø 25 mm, poloměr ohybu 62,5 mm	153305R	1 350,00
Ohýbací segment UP Ø 32 mm, poloměr ohybu 80 mm	153306R	4 380,00
Kufr z ocelového plechu s vložkou	153265R	1 590,00



Rozsah dodávky

REMS Swing Set. Ruční ohýbačka Ø 10–32 mm, Ø 3/8–7/8", do 90°. Měkké měděné trubky Ø 10–22 mm, Ø 3/8–7/8", s ≤ 1 mm, měkké opláštěné měděné trubky Ø 10–18 mm, Ø 3/8–5/8", s ≤ 1 mm, měkké opláštěné uhlíkové ocelové trubky systémů s lisovanými tvarovkami Ø 12–18 mm, s ≤ 1,2 mm, měkké přesné ocelové trubky Ø 10–18 mm, s ≤ 1 mm, vrstvené trubky Ø 14–32 mm. Do Ø 26 mm s pohonem, ohýbacími segmenty, s držákem smýkadel S Ø 10–26 mm se smýkadly, v pevném kufru z ocelového plechu/kufru. Do Ø 32 mm s pohonem, ohýbacími segmenty, s 2 držáky smýkadel Ø 10–26 mm a Ø 32 mm se smýkadly, v pevném kufru.

Označení mm	palce	Obj.č.	Kč
Set 12 + 15 + 18 + 22	1/2 + 5/8 + 3/4 + 7/8"	153025R	10 380,00
Set 10 + 12 + 15 + 18 + 22	3/8 + 1/2 + 5/8 + 3/4 + 7/8"	153021R	10 860,00
Set 12 + 14 + 16 + 18 + 22	1/2 + 3/4 + 7/8"	153020R	10 860,00
Set 14 + 16 + 20 + 25/26		153026R	10 380,00
Set 14 + 16 + 18 + 20 + 25/26		153022R	10 860,00
Set 16 + 20 + 25/26 + 32		153029R	16 500,00
Set Allround 22			
10 + 12 + 14 + 15 + 16 + 17 + 18 + 20 + 22	3/8 + 1/2 + 5/8 + 3/4 + 7/8"	153027R	13 950,00
Set 16 + 18 + 20 + 25/26 + 32		153023R	17 550,00
Set Allround 32			
10 + 12 + 14 + 15 + 16 + 17 + 18 + 20 + 22 + 25/26 + 32	3/8 + 1/2 + 5/8 + 3/4 + 7/8"	153028R	19 650,00



Příslušenství

Označení	Obj.č.	Kč
REMS Swing pohon	153100R	4 440,00
Držák smýkadel S Ø 10–26 mm se smýkadly pro trubky Ø 10–26 mm, 3/8–7/8"	153125RX	1 800,00
Držák smýkadel Ø 32 mm se smýkadly pro trubky Ø 32 mm	153115RX2	3 860,00
Zařízení na reverzní ohýbání položených trubek do Ø 26 mm, 7/8"	153140	4 470,00
Kufr z ocelového plechu s vložkou	153265R	1 590,00
Kufr s vložkou	153270R	3 120,00

Ohýbací segment pro trubky Ø mm/palce	Určeno pro poloměr ohybu ¹⁾ mm	Určeno pro					Obj.č.	Kč
		Cu	Cu-U	St 10305-U	St 10305	V		
10, 3/8"	30	●			●		153155R	927,00
12, 10 U, 1/2"	36	●	●		●		153160R	927,00
14, 12 U	50	●		●	●	●	153170R	927,00
15, 12 U, 5/8"	55	●	●		●		153175R	927,00
16, 14 U	55	●	●		●	●	153180R	927,00
17, 15 U	60			●		●	153185R	927,00
18, 14 U, 15 U, 16 U, 3/4"	72	●	●		●	●	153190R	927,00
20, 18 U	79	●	●	●		●	153195R	927,00
22, 18 U, 7/8"	86	●	●				153200R	927,00
25, 26	88					●	153205R	927,00
32	128					●	153210R	1 740,00

¹⁾ Poloměr ohybu mm neutrální osy oblouku (DVGW GW 392)

Cu: měkké měděné trubky, i tenkostěnné

St 10305-U: měkké opláštěné uhlíkové ocelové trubky systémů s lisovanými tvarovkami EN 10305-3

St 10305: měkké přesné ocelové trubky EN 10305-1, EN 10305-2, EN 10305-3

U: opláštěné

V: vrstvené trubky systému s lisovanými tvarovkami

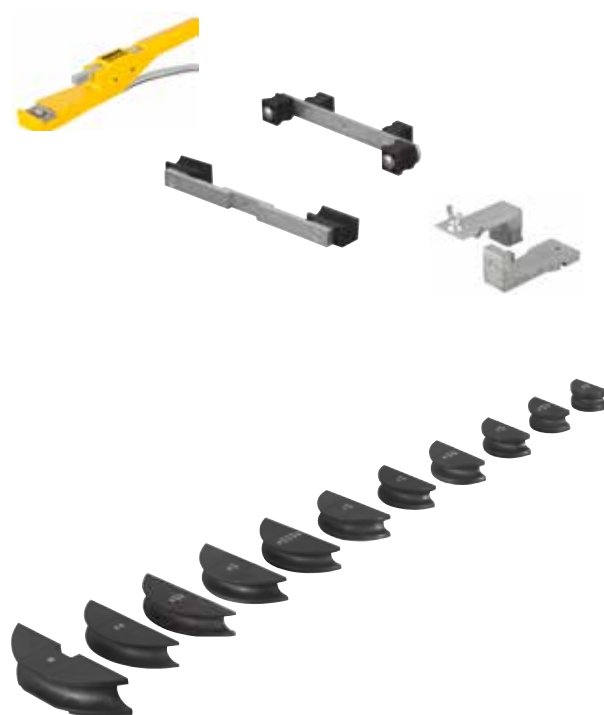

Olejevá hydraulická ruční ohýbačka pro nenamáhavé a rozměrově přesné ohýbání trubek do 90°. Ideální pro práci na místě. Pro řemeslo a průmysl. Pro stavbu a dílnu.

Měkké měděné trubky, i tenkostěnné	Ø 10 – 22 mm Ø 3/8 – 7/8" s ≤ 1 mm
Měkké měděné trubky, i tenkostěnné	Ø 10 – 18 mm Ø 3/8 – 5/8" s ≤ 1 mm
Trubky systémů s lisovanými tvarovkami z: nerezavějící oceli s obsahem niklu	Ø 15 – 22 mm s ≤ 1,2 mm
Uhlíkové oceli měkké, opláštěné	Ø 12 – 18 mm s ≤ 1,2 mm
Měkké přesné ocelové trubky	Ø 10 – 22 mm s ≤ 1,5 mm
Vrstvené trubky	Ø 14 – 32 mm

REMS Hydro-Swing – ohýbejte trubky tam, kde budou položeny. Univerzálně použitelná pro mnoho druhů trubek. Práce bez námahy díky olejovému hydraulickému převodu síly.

Univerzální použití

Při instalování sanity, topení, klimatizací, chlazení a hydrauliky. I pro tenkostěnné topné trubky a trubky podlahového topení z mědi podle EN 1057 a trubky systémů s lisovanými tvarovkami.

Přednost v úspoře nákladů

Díky úspoře tvarovek je ohýbačka již po několika málo ohybech amortizována. Nemáte žádné náklady na tvarovky, skladování, pořizování. Šetříte pájená místa, lisované spoje, pracovní čas. Zvýšená bezpečnost díky menšímu počtu spojení trubek.

Konstrukce

Robustní kompaktní pohon s uzavřeným, bezúdržbovým hydraulickým systémem. Šikovní a lehká, pouze 2,4 kg. Kdekoliv použitelná, bez opory, i na úzkých místech. Jednoduchá, rychlá práce, např. ohyb měděné trubky o Ø 22 mm za pouhých 18 s. Označené ohýbací segmenty pro rozměrově přesné ohýbání. Vyhnutí, etážové ohyby možné. Snadná a rychlá výměna ohýbacích segmentů. Držák smýkadel H-S Ø 10–26 mm, otočný podle ohýbané velikosti trubek, se smýkadly na trubky Ø 10–26 mm, 3/8–7/8". Držák smýkadel Ø 32 mm se smýkadly na trubky Ø 32 mm.

Ohýbací segmenty a smýkadla

Ohýbací segmenty a smýkadla z velmi pevného, vysoce kluzného polyamidu zpevněného skelným vláknem, popř. ohýbací segmenty z hliníku. Ohýbací segmenty viz tabulku na straně 131.

Pohon

Olejevý hydraulický pohon s hydraulickým válcem z vysoce kvalitní válcované hydraulické trubky. Ergonomicky tvarovaná posuvová páka pro sílu šetřící vytvoření tlaku s ruční hydraulickou pumpou. Spolehlivý hydraulický posuv s ochranou proti přetížení v nejpřednější poloze pístu a přetlakový ventil pro bezpečnou práci.

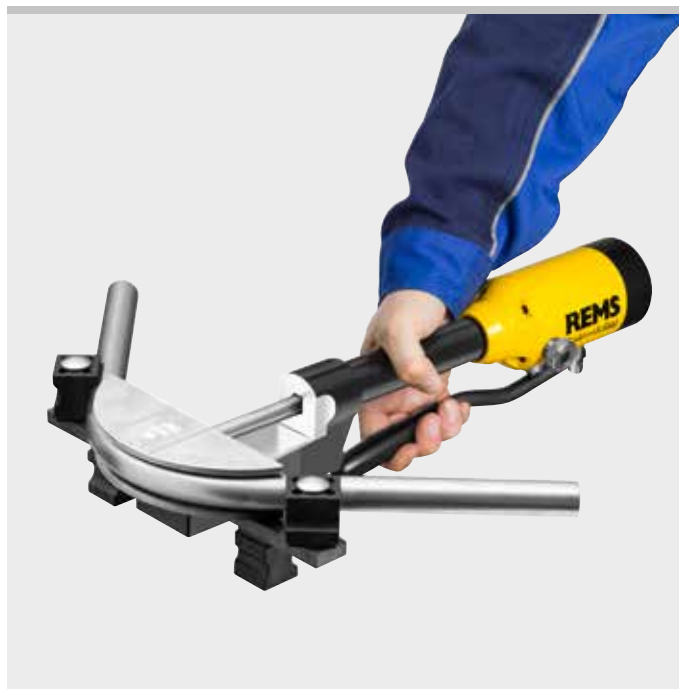

Kvalitní německý výrobek



Info

Rozsah dodávky

REMS Hydro-Swing Set. Olejová hydraulická ruční ohýbačka Ø 10–32 mm, Ø 3/8–7/8", do 90°. Měkké měděné trubky Ø 10–22 mm, Ø 3/8–7/8", s ≤ 1 mm, měkké opláštěné měděné trubky Ø 10–18 mm, Ø 3/8–5/8", s ≤ 1 mm, trubky systémů s lisovanými tvarovkami z měkké C-oceli opláštěné Ø 12–18 mm, s ≤ 1,2 mm, měkké přesné ocelové trubky Ø 10–18 mm, s ≤ 1,5 mm, vrstvené trubky Ø 14–32 mm. Do Ø 26 mm s pohonem, ohýbacími segmenty z polyamidu, s držákem smýkadel H-S Ø 10–26 mm se smýkadly, v pevném kufru. Do Ø 32 mm s pohonem, ohýbacími segmenty z polyamidu, s 2 držáky smýkadel Ø 10–26 mm a Ø 32 mm se smýkadly, v pevném kufru.

Označení mm	palce	Obj.č.	Kč
Set 12 + 15 + 18 + 22	1/2 + 5/8 + 3/4 + 7/8"	153525RX	20 220,00
Set 10 + 12 + 15 + 18 + 22	3/8 + 1/2 + 5/8 + 3/4 + 7/8"	153521RX	20 970,00
Set 12 + 14 + 16 + 18 + 22	1/2 + 3/4 + 7/8"	153520RX	20 970,00
Set 14 + 16 + 20 + 25/26		153526R	20 220,00
Set 14 + 16 + 18 + 20 + 25/26		153522R	20 970,00
Set 16 + 20 + 25/26 + 32		153529R	22 470,00
Set Allround 22			
10 + 12 + 14 + 15 + 16 + 17 + 18 + 20 + 22	3/8 + 1/2 + 5/8 + 3/4 + 7/8"	153527RX	21 840,00
Set 16 + 18 + 20 + 25/26 + 32		153523R	23 160,00
Set Allround 32			
10 + 12 + 14 + 15 + 16 + 17 + 18 + 20 + 22 + 25/26 + 32	3/8 + 1/2 + 5/8 + 3/4 + 7/8"	153528RX	24 780,00



Rozsah dodávky

REMS Hydro-Swing INOX Set. REMS Hydro-Swing s ohýbacími segmenty z hliníku, zvláště také pro Geberit Mapress Edlestahl (EN 10088, 1.4401), Geberit Mapress Edlestahl (EN 10088, 1.4521, bez niklu), Geberit Mapress C-Stahl (EN 10305-3, 1.0034 (E195)), Viega Sanpress (EN 10088, 1.4401), Viega Prestabo (EN 10305-3, 1.0308 (E235)).

Označení mm	Obj.č.	Kč
Set 15 + 18 + 22	153510R	22 350,00

Označení

Označení	Obj.č.	Kč
REMS Hydro-Swing pohon	153500R	16 470,00
Držák smýkadel H-S Ø 10–26 mm se smýkadly na trubky Ø 10–26 mm, 3/8–7/8"	153501R	2 010,00
Držák smýkadel Ø 32 mm se smýkadly na trubky Ø 32 mm	153115RX2	3 860,00
Kufr s vložkou	153570R	3 120,00

Ohýbací segment pro trubky Ø mm/palce	Určeno pro poloměr ohybu ¹⁾ mm	Určeno pro						Obj.č.	Kč
		Cu	Cu-U	St 10217	St 10305	St 10305-U	V		
10, 3/8"	30	●			●		153155R	927,00	
12, 10 U, 1/2"	36	●	●		●		153160R	927,00	
14, 12 U	50	●			●	●	153170R	927,00	
15 ²⁾	55	●	●	●	●		153531R	2 130,00	
15, 12 U, 5/8"	55	●	●		●		153175R	927,00	
16, 14 U	55	●	●			●	153180R	927,00	
17, 15 U	60					●	153185R	927,00	
18 ²⁾	72	●	●	●	●		153532R	2 130,00	
18, 14 U, 15 U, 16 U, 3/4"	72	●	●		●		153190R	927,00	
20, 18 U	79	●	●			●	153195R	927,00	
22, 18 U, 7/8" ²⁾	86	●	●	●	●		153540R	2 130,00	
22, 18 U, 7/8"	86	●	●				153200R	927,00	
25, 26	88					●	153205R	927,00	
32	128					●	153210R	1 740,00	

¹⁾ Poloměr ohybu mm neutrální osy oblouku (DVGW GW 392)

²⁾ Ohýbací segmenty z hliníku

Cu: měkké měděné trubky, i tenkostěnné, EN 1057

St 10217: nerezavějící ocelové trubky s obsahem niklu systémů s lisovanými tvarovkami EN 10217-7, EN 10312, řada 2, materiál 1.4401

St 10305: měkké přesné ocelové trubky EN 10305-1, EN 10305-2, EN 10305-3

St 10305-U: měkké opláštěné uhlíkové ocelové trubky systémů s lisovanými tvarovkami EN 10305-3

U: opláštěné

V: vrstvené trubky systému s lisovanými tvarovkami



REMS Hydro-Swing 22V

Akumulátorová ruční ohýbačka

Univerzální, mobilní, snadno ovladatelný elektrický nástroj pro přesné ohýbání trubek do 90°. Ideální pro práci na místě. Pro řemeslo a průmysl. Pro stavbu a dílnu. Li-Ion 22V technologie. Pro akumulátorový a síťový provoz.

Měkké měděné trubky, i tenkostěnné	Ø 10 – 22 mm Ø 3/8 – 7/8" s ≤ 1 mm
Měkké měděné trubky, i tenkostěnné	Ø 10 – 18 mm Ø 3/8 – 5/8" s ≤ 1 mm
Trubky systémů s lisovanými tvarovkami z: nerezavějící oceli s obsahem niklu	Ø 15 – 22 mm s ≤ 1,2 mm
Uhlíkové oceli měkké, opláštěné	Ø 12 – 18 mm s ≤ 1,2 mm
Měkké přesné ocelové trubky	Ø 10 – 22 mm s ≤ 1,5 mm
Vrstvené trubky	Ø 14 – 32 mm

REMS Hydro-Swing 22V – ohýbejte trubky tam, kde budou položeny. Mobilní, snadno ovladatelná, lehká. Univerzálně použitelná pro mnoho druhů trubek. Akumulátor Li-Ion 21,6V, 2,5 Ah, pro ca. 110 ohybů nerezavějící ocelové trubky systémů s lisovanými tvarovkami Ø 22 mm na jedno nabití akumulátoru*.

Univerzální použití

Při instalování sanity, topení, klimatizací, chlazení a hydrauliky. I pro tenkostěnné topné trubky a trubky podlahového topení z mědi podle EN 1057 a trubky systémů s lisovanými tvarovkami.

Přednost v úspoře nákladů

Díky úspoře tvarovek je ohýbačka již po několika málo ohybech amortizována. Nemáte žádné náklady na tvarovky, skladování, pořízení. Setříte pájená místa, lisované spoje, pracovní čas. Zvýšená bezpečnost díky menšímu počtu spojení trubek.

Konstrukce

Robustní kompaktní pohon s uzavřeným, bezúdržbovým hydraulickým systémem. Mobilní, lehká, se snadnou manipulací. Pohonná jednotka s akumulátorem má hmotnost jen 3,0 kg. Kdekoli použitelná, bez opory, i na úzkých místech. Jednoduchá, rychlá práce, např. ohyb nerezové ocelové trubky o Ø 22 mm za pouhých 8 s. Označené ohýbací segmenty pro rozměrově přesné ohýbání. Vyhnutí, etážové ohyby možné. Snadná a rychlá výměna ohýbacích segmentů. Držák smýkadel H-S Ø 10–26 mm, otočný podle ohýbané velikosti trubek, se smýkadly na trubky Ø 10–26 mm, 3/8–7/8". Držák smýkadel Ø 32 mm se smýkadly na trubky Ø 32 mm. LED-pracovní svítidla k osvětlení pracovního místa.

Ohýbací segmenty a smýkadla

Ohýbací segmenty a smýkadla z velmi pevného, vysoce kluzného polyamidu zpevněného skelným vláknem, popř. ohýbací segmenty z hliníku. Ohýbací segmenty viz tabulku na straně 133.

Pohon

Tunová posuvná síla pro ohýbání bez vrásek během několika sekund. Posuvná síla 9 kN. Výkonný elektrohydraulický pohon s akumulátorovým motorem s vysokou tažnou silou 21,6 V, 380 W výkonu, robustní planetovou převodovkou, mimoosým pístovým čerpadlem a kompaktním vysokovýkonným hydraulickým systémem. Bezpečnostní spínač.

Akumulátorový nebo síťový provoz

Li-Ion 22V technologie. Vysoce zatížitelné akumulátory Li-Ion 21,6V s kapacitou 2,5, 4,4, 5,0 nebo 9,0 Ah, pro dlouhou dobu provozu. Lehký a výkonný. Akumulátor Li-Ion 21,6 V, 2,5 Ah pro cca 110 ohybů, 4,4 Ah pro cca 190 ohybů, 5,0 Ah pro cca 220 ohybů, 9,0 Ah pro cca 396 ohybů trubek z nerezavějící oceli systémů s lisovanými tvarovkami o Ø 22 mm na jedno nabití akumulátoru*. Odstupňovaný ukazatel stavu nabití s barevnými LED. Rozsah pracovní teploty – 10 do + 60 °C. Žádný paměťový efekt pro maximální výkon akumulátoru. Rychlonabíječka 100–240V, 90W. Rychlonabíječka 100–240V, 290W, pro kratší doby nabíjení, jako příslušenství. Zdroj napětí 220–240V/21,6V, 15 A na výstupu, pro síťový provoz namísto akumulátoru Li-Ion 21,6V, jako příslušenství.

Rozsah dodávky

REMS Hydro-Swing 22V INOX Set. REMS Hydro-Swing 22V s ohýbacími segmenty z hliníku, zvláště také pro Geberit Mapress Edelstahl (EN 10088, 1.4401), Geberit Mapress Edelstahl (EN 10088, 1.4521, bez niklu), Geberit Mapress C-Stahl (EN 10305-3, 1.0034 (E195)), Viega Sanpress (EN 10088, 1.4401), Viega Prestabo (EN 10305-3, 1.0308 (E235)).

Označení mm	Obj.č.	Kč
Set 15 + 18 + 22	153419R220	42 870,00

Jiná napětí sítě na vyžádání.



Kvalitní německý výrobek



Info



Rozsah dodávky

REMS Hydro-Swing 22 V Set. Akumulátorová ohýbačka trubek Ø 10–32 mm, Ø 3/8–7/8", do 90°. Měkké měděné trubky Ø 10–22 mm, Ø 3/8–7/8", s ≤ 1 mm, měkké opláštěné měděné trubky Ø 10–18 mm, Ø 3/8–5/8", s ≤ 1 mm, trubky systémů s lisovanými tvarovkami z měkké C-oceli opláštěné Ø 12–18 mm, s ≤ 1,2 mm, měkké přesné ocelové trubky Ø 10–18 mm, s ≤ 1,5 mm, vrstvené trubky Ø 14–32 mm. Elektrohydraulický pohon s akumulátorovým motorem 21,6 V, 380 W, s vysokou tažnou silou, robustní planetovou převodovkou, mimoosým pístovým čerpadlem a kompaktním vysokovýkonným hydraulickým systémem, bezpečnostní spínač. LED-pracovní svítidla. Akumulátor Li-Ion 21,6V, 2,5 Ah, rychlonabíječka 220–240V, 50–60 Hz, 70 W. Do Ø 26 mm s ohýbacími segmenty z polyamidu, s držákem smýkadel H-S Ø 10–26 mm se smýkadly. Do Ø 32 mm s ohýbacími segmenty z polyamidu, s 2 držáky smýkadel Ø 10–26 mm a Ø 32 mm se smýkadly. V kufru systému XL-Boxx.

Označení mm	palce	Obj.č.	Kč
Set 12 + 15 + 18 + 22	1/2 + 5/8 + 3/4 + 7/8"	153410RX220	40 170,00
Set 10 + 12 + 15 + 18 + 22	3/8 + 1/2 + 5/8 + 3/4 + 7/8"	153411RX220	41 370,00
Set 12 + 14 + 16 + 18 + 22	1/2 + 3/4 + 7/8"	153412RX220	41 370,00
Set 14 + 16 + 20 + 25/26		153413R220	40 170,00
Set 14 + 16 + 18 + 20 + 25/26		153414R220	41 370,00
Set 16 + 20 + 25/26 + 32		153415R220	42 870,00
Set Allround 22			
10 + 12 + 14 + 15 + 16 + 17 + 18 + 20 + 22	3/8 + 1/2 + 5/8 + 3/4 + 7/8"	153416RX220	44 970,00
Set 16 + 18 + 20 + 25/26 + 32		153417R220	45 870,00
Set Allround 32			
10 + 12 + 14 + 15 + 16 + 17 + 18 + 20 + 22 + 25/26 + 32	3/8 + 1/2 + 5/8 + 3/4 + 7/8"	153418RX220	51 570,00
Basic-Pack (bez ohýbacích segmentů a smýkadel)		153401R220	34 770,00

Jiná napětí sítě na vyžádání.



Příslušenství

Označení	Obj.č.	Kč
REMS Hydro-Swing 22 V pohonný stroj, bez akumulátoru	153400R22	15 750,00
Držák smýkadel H-S Ø 10–26 mm se smýkadly na trubky Ø 10–26 mm, 3/8–7/8"	153501R	2 010,00
Držák smýkadel Ø 32 mm se smýkadly na trubky Ø 32 mm	153115RX2	3 860,00
Akumulátor Li-Ion 21,6 V, 2,5 Ah	571571R22	7 470,00
Akumulátor Li-Ion 21,6 V, 4,4 Ah	571574R22	10 770,00
Akumulátor Li-Ion 21,6 V, 5,0 Ah	571581R22	8 970,00
Akumulátor Li-Ion 21,6 V, 9,0 Ah	571583R22	11 970,00
Rychlonabíječka 100–240 V, 50–60 Hz, 90 W	571585R220	5 070,00
Rychlonabíječka 100–240 V, 50–60 Hz, 290 W	571587R220	11 970,00
Síťový zdroj 220–240 V/21,6 V, 50–60 Hz, 15 A, pro síťový provoz namísto akumulátoru Li-Ion 21,6 V	571567R220	11 970,00
Kufr systému XL-Boxx s vložkami	153455R	6 750,00

REMS Lumen 2800 22V, akumulátorový LED stavební reflektor, viz. str. 111.

Ohýbací segment pro trubky Ø mm/palce	Určeno pro poloměr ohybu ¹⁾ mm	Určeno pro					Obj.č.	Kč
		Cu	Cu-U	St 10217	St 10305	St 10305-U		
10, 3/8"	30	●			●		153155R	927,00
12, 10 U, 1/2"	36	●	●		●		153160R	927,00
14, 12 U	50	●			●	●	153170R	927,00
15 ²⁾	55	●	●	●	●		153531R	2 130,00
15, 12 U, 5/8"	55	●	●		●		153175R	927,00
16, 14 U	55	●	●		●	●	153180R	927,00
17, 15 U	60				●	●	153185R	927,00
18 ²⁾	72	●	●	●	●	●	153532R	2 130,00
18, 14 U, 15 U, 16 U, 3/4"	72	●	●		●	●	153190R	927,00
20, 18 U	79	●	●		●	●	153195R	927,00
22, 18 U, 7/8" ²⁾	86	●	●	●	●		153540R	2 130,00
22, 18 U, 7/8"	86	●	●				153200R	927,00
25, 26	88					●	153205R	927,00
32	128					●	153210R	1 740,00

¹⁾ Poloměr ohybu mm neutrální osy oblouku (DVGW GW 392)

²⁾ Ohýbací segmenty z hliníku

Cu: měkké měděné trubky, i tenkostěnné, EN 1057
 St 10217: nerezavějící ocelové trubky s obsahem niklu systémů s lisovanými tvarovkami EN 10217-7, EN 10312, řada 2, materiál 1.4401
 St 10305: měkké přesné ocelové trubky EN 10305-1, EN 10305-2, EN 10305-3
 St 10305-U: měkké opláštěné uhlíkové ocelové trubky systémů s lisovanými tvarovkami EN 10305-3
 U: opláštěné
 V: vrstvené trubky systému s lisovanými tvarovkami



Robustní olejová hydraulická ohýbačka pro přesné ohýbání trubek do 90°. Pro řemeslo a průmysl. Pro stavbu a dílnu.

Ocelové trubky EN 10255	Ø ¾" – 2"
Vrstvené trubky	Ø 32 – 75 mm

REMS Python – super lehké ohýbání do Ø 2", 75 mm. Ideální na ocelové trubky EN 10255 a na vrstvené trubky systémů s lisovanými tvarovkami. Také k vytvoření etážových ohybů na více úrovních.

Univerzální použití

Pro zámečnické práce, v sanitární a topenářské technice jakož i ve strojírenství a stavbě zařízení. Znamenitě vhodná na ocelové trubky EN 10255 a na vrstvené trubky systémů s lisovanými tvarovkami.

Výhoda systému

Jen **jeden** pohon ohýbačky pro celý pracovní rozsah do Ø 2", Ø 75 mm. Proto jednoduché, nákladově výhodné skladování. Žádná možnost záměny.

Přednost v úspoře nákladů

Ohýbačka je díky úspoře tvarovek již po několika ohybech amortizována. Žádné náklady na tvarovky, skladování, obstarávání. Úspora svařovaných spojů, lisovaných spojů a pracovní doby. Vyšší bezpečnost díky menšímu množství potrubních spojení.

Konstrukce

Robustní olejový hydraulický pohon s uzavřeným, bezúdržbovým hydraulickým systémem. 2 držáky kluzných válečků a 2 kluzné válečky vytváří uzavřený rám ohýbání pro vysokou tuhost a přesnost při ohýbání. Výklopný vrchní držák kluzných válečků pro snadné vložení a vyjmutí trubky, s označenými polohami pro nastrčení kluzných válečků odpovídajícím ohýbané velikosti trubek, s úhlovou stupnicí 0 až 90°. Vrchní držák kluzných válečků se stranově posuvnou deskou pro kluzné válečky k vytvoření požadavkům odpovídajících přehybů a etážových ohybů také na více úrovních. Všude okamžitě použitelná. Žádné nastavování. Jednoduchá, snadná, rychlá práce, např. 90° ohyb Ø 63 mm za jen 60 s. 3-nohý podstavec jako příslušenství.

Ohýbací segmenty a kluzné válečky

Ohýbací segmenty St na ocelové trubky, tvarově a tlakově stabilní, z vysoce pevné tvárné litiny. Ohýbací segmenty V na vrstvené trubky, tvarově a tlakově stabilní, z na krut pevného hliníkového kokilového odlitku. Viz strana 135. Označení na každém segmentu pro rozměrově přesné ohýbání. Úhломěr s úhlovou stupnicí 0 až 180° k rozměrově přesnému ohýbání, jako příslušenství. Optimální sladění ohýbacích segmentů a kluzných válečků zaručuje materiálu vyhovující ohýbání bez tvorby trhlin a vrásek. Vysoce pevné kluzné válečky pro podporu posuvového tlaku s minimem tření. Rychlá výměna ohýbacích segmentů a kluzných válečků díky jednoduchému nástrčnému systému.

Pohon

Olejový hydraulický pohon s hydraulickým válcem z vysoce kvalitní válcované hydraulické trubky. Ochrana proti přetížení hydraulického posuvu v nejpřednější poloze pístu a přetlakový ventil pro bezpečnou práci. Ergonomicky vytvořená posuvová páka pro sílu šetřící vytvoření tlaku s ruční hydraulickou pumpou. Žádné nebezpečí uskrípnutí díky omezení konečné polohy páky posuvu, pro vysokou pracovní bezpečnost.



Kvalitní německý výrobek



Přechodový ohyb.



Info



Odskok (etážový ohyb) ve více rovinách.



Rozsah dodávky

REMS Python Set. Olejová hydraulická ohýbačka pro přesné ohýbání trubek do 90°. Ocelové trubky EN 10255 Ø ¾ – 2", vrstvené trubky Ø 32 – 75 mm. Pohon s držáky kluzných válečků, vrchní držák kluzných válečků se stranově posuvnou deskou pro kluzné válečky, 2 kluzné válečky, s ohýbacími segmenty St, popř. V. V pevné transportní bedně.

Označení	Obj.č.	Kč
Set St ¾ + ½ + ¾ + 1 + 1½"	590020R	48 450,00
Set St ½ + ¾ + 1 + 1½ + 1½ + 2"	590021R	52 200,00
Set V 40 + 50 + 63 mm	590022R	49 200,00

Příslušenství

Označení	Obj.č.	Kč
Pohon s držáky kluzných válečků a kluznými válečky	590000R	42 750,00
Smykadlo Ø 75 mm, sada 2 kusů	590111R	10 710,00
3-nohý podstavec	590150R	4 860,00
Transportní bedna s praktickými rukojetmi k přenášení	590160R	7 140,00
Úhloměř k rozměrově přesnému ohýbání	590153R	1 250,00

Ohýbací segment pro trubky Ø mm/palce	Určeno pro poloměr ohybu ¹⁾ mm	Určeno pro poloměr ohybu ²⁾ mm	Určeno pro					Obj.č.	Kč
			St 10255	V					
St ¾"	50		●					590051R	1 360,00
St ½"	65		●					590052R	1 620,00
St ¾"	85		●					590053R	1 950,00
St 1"	100		●					590054R	1 950,00
St 1½"	150		●					590055R	2 180,00
St 1½"	170		●					590056R	2 640,00
St 2"	220		●					590057R	3 960,00
V 32 mm	112	128		●				590061R	1 790,00
V 40 mm	140	160		●				590058R	2 260,00
V 50 mm	175	200		●				590059R	3 060,00
V 63 mm	220	252		●				590060R	4 320,00
V 75 mm	260	298		▲				590062R	9 540,00

St 10255: Ocelové trubky (závitové trubky) EN 10255
 V: Vrstvené trubky systémů s lisovanými tvarovkami
 ▲ Jsou potřebné 2 kusy smykadel Ø 75 mm (obj. č. 590111)

¹⁾ Poloměr ohybu mm vnitřní strany oblouku (EN 10255)

²⁾ Poloměr ohybu mm neutrální strany oblouku (DVGW VP 632)



Univerzální, kompaktní elektrický nástroj na tažné ohýbání do 180° za studena. Bez svěráku použitelný kdekoli. Pro řemeslo a průmysl. Pro stavbu a dílnu.

Tvrdé, polotvrdé, měkké měděné trubky, i tenkostěnné \varnothing 10 – 35 mm \varnothing $\frac{3}{8}$ – $1\frac{3}{8}$ "

Měkké opláštěné měděné trubky, i tenkostěnné \varnothing 10 – 18 mm

Silnostěnné měděné trubky K65 pro chladicí a klimatizační techniku EN 12735-1 \varnothing $\frac{3}{8}$ – $1\frac{3}{8}$ "

Trubky systémů s lisovanými tvarovkami z: nerezavějící oceli \varnothing 12 – 28 mm C-oceli, také opláštěné \varnothing 12 – 28 mm

Měkké přesné ocelové trubky \varnothing 10 – 28 mm

Ocelové trubky EN 10255 \varnothing $\frac{1}{4}$ – $\frac{3}{4}$ "

Elektroinstalační trubky EN 50086 \varnothing 16 – 32 mm

Vrstvené trubky \varnothing 14 – 40 mm

REMS Curvo – ohýbání trubek bez vrásek.

Univerzálně použitelná pro mnoho druhů trubek.

Bez nastavení okamžitě použitelná. Rychlý a pomalý klouzavý pohyb pro přesné ohýbání. Rychlá výměna ohýbacích segmentů a smýkadel.

Univerzální použití

Při instalaci sanity, topení, klimatizací, chladicí techniky a hydrauliky. Výborně se hodí pro trubky systémů s lisovanými tvarovkami, pro tvrdé a polotvrdé měděné trubky a také pro tenkostěnné trubky topení z mědi podle EN 1057.

Výhoda systému

Pouze jeden druh ohýbacích segmentů a smýkadel pro REMS Curvo 22 V, REMS Curvo, REMS Curvo 50 a REMS Sinus. Proto je skladování jednoduché a nákladově výhodné. Nedochozí k záměnám.

Přednost v úspoře nákladů

Díky úspoře tvarovek je ohýbačka již po několika málo ohybech amortizována. Nemáte žádné náklady na tvarovky, skladování, pořízování. Šetříte pájená místa, lisované spoje, pracovní čas. Zvýšená bezpečnost díky menšímu počtu spojení trubek.

Konstrukce

Kompaktní, praktický elektrický nástroj s uzavřeným tokem síly při vlastním ohýbání. Super lehká, pohonná jednotka váží jen 8 kg. Kdekoli okamžitě použitelná. Žádné nastavovací práce. Jednoduchá, rychlá práce bez námahy, např. 90° ohyb \varnothing 22 mm jen za 6 s. Rychlý a pomalý pohyb pro přesné ohýbání. Vyhnutí, dvojitý ohyby, etážové ohyby, zpětné ohyby možné. Výškově nastavitelný držák přístroje jako příslušenství.

Ohýbací segmenty a smýkadla

Pevné ve tvaru a tlaku, z velmi pevného, vysoce kluzného polyamidu zpevněného skelným vláknem. Optimální sladění ohýbacích segmentů a smýkadel zaručuje materiálu vyhovující ohýbání bez tvorby trhlin a vrásek. Stupnice úhlů 0 až 180° na každém ohýbacím segmentu a označení na každém smýkadle pro přesné ohýbání. Rychlá výměna ohýbacích segmentů a smýkadel. Ohýbací segmenty a smýkadla pro různé velikosti trubek, materiály a poloměry ohybu (strana 143).

Pohon

Robustní převody nevyžadující žádnou údržbu. Náběžná ochrana v obou směrech díky bezpečnostní kluzné třecí spojce. Osvědčený, vysoce výkonný univerzální motor, 1000 W. Právý a levý běh. Plynulý, elektronický bezpečnostní spínač pro rychlý a pomalý pohyb.

Mazací látka pro ohýbání

REMS sprej pro ohýbání zaručuje souvislý film mazadla pro nižší nároky na sílu a stejnoměrné ohýbání. Odolává vysokému tlaku, neobsahuje kyseliny. Bez freonů, nepoškozuje ozón.



Kvalitní německý výrobek



Info



Rozsah dodávky

REMS Curvo Set. Elektrická ohýbačka trubek Ø 10–40 mm, Ø ¼–1¾", do 180°. Tvrdé, polotvrdé, měkké měděné trubky, i tenkostěnné, Ø 10–35 mm, Ø ¾–1¾", měkké opláštěné měděné trubky, i tenkostěnné, Ø 10–18 mm, silnostěnné měděné trubky K65 pro chladicí a klimatizační techniku EN 12735-1 Ø ¾–1¾", trubky systémů s lisovanými tvarovkami z nerezavějící oceli Ø 12–28 mm, C-oceli, také opláštěné, Ø 12–28 mm, měkké přesné ocelové trubky Ø 10–28 mm, ocelové trubky EN 10255 Ø ¼–¾", elektroinstalační trubky EN 50086 Ø 16–32 mm, vrstvené trubky Ø 14–40 mm a další. Pohonná jednotka s převody nevyžadujícími údržbu s bezpečnostní kluznou třecí spojkou, univerzálním motorem 230 V, 50–60 Hz, 1000 W, plynulým, elektronickým bezpečnostním spínačem, pravým a levým během. Nástrčný čep. Ohýbací segmenty a smýkadla. V pevném kufru s ocelového plechu.

Označení	Obj.č.	Kč
Set 15 + 18 + 22	580026R220	50 400,00
Set 15 + 18 + 22 + 28 ¹⁾	580027R220	56 100,00
Set 15 + 18 + 22 + 28 ²⁾	580036R220	59 400,00
Set 15 + 18 + 22 + 28 ³⁾	580035R220	58 200,00
Set 12 + 15 + 18 + 22	580020R220	53 100,00
Set 12 + 15 + 18 + 22 + 28 ¹⁾	580033R220	60 900,00
Set 12 + 15 + 18 + 22 + 28 ²⁾	580037R220	62 100,00
Set 15 + 22 + 28 ¹⁾	580022R220	53 100,00
Set 15 + 22 + 28 ²⁾	580040R220	56 400,00
Set 17 + 20 + 24	580023R220	55 200,00
Set 12 + 14 + 16 + 18 + 22	580021R220	55 800,00
Set 12 + 14 + 16 + 18 + 22 + 28 ¹⁾	580031R220	61 800,00
Set 12 + 14 + 16 + 18 + 22 + 28 ²⁾	580038R220	64 800,00
Set 14 + 16 + 18 + 22 + 28 ¹⁾	580028R220	58 800,00
Set 14 + 16 + 18 + 22 + 28 ²⁾	580039R220	62 100,00
Set ¾ + ½ + ¾ + ¾ + ¾"	580024R220	67 800,00
Set 16 + 20 + 26 + 32	580025R220	64 500,00
Set 16 + 20 + 25 + 32	580034R220	62 100,00
Set 20 + 25 + 32	580029R220	61 200,00
Set 32 + 40	580030R220	62 100,00
Basic-Pack (bez ohýbacích segmentů a smýkadel)	580010R220	38 400,00

REMS Curvo Set se dodává s ohýbacími segmenty a smýkadly se vždy nejmenším poloměrem (výjimka obj.č. 580029 a 580030), viz. str. 143.

¹⁾ Ohýbací segment a smýkadlo 28, R102, obj. č. 581070, na tvrdé, polotvrdé měděné trubky, i tenkostěnné. Viz stranu 143.

²⁾ Ohýbací segment a smýkadlo 28, ¾" (DN 20), R102, obj. č. 581260, na tvrdé měděné trubky Ø 28 mm, Ø 1 1/8", trubky systémů s lisovanými tvarovkami z nerezavějící oceli/C-oceli Ø 28 mm, ocelové trubky ¾". Viz stranu 143.

³⁾ Ohýbací segment a smýkadlo 28, ¾" (DN 20), R114, obj. č. 581310 na tvrdé, středně tvrdé měděné trubky, také tenkostěnné, Ø 28 mm, trubky systémů s lisovanými tvarovkami z nerezavějící oceli/C-oceli Ø 28 mm, ocelové trubky ¾". Podle pracovního listu DVGW GW 392 pro tvrdé a polotvrdé měděné trubky Ø 28 mm. Je potřebný minimální poloměr ohýbání 114 mm. Tloušťka stěny ≥ 0,9 mm. Viz stranu 143.

Příslušenství

Označení	Obj.č.	Kč
Ohýbací segmenty a smýkadla viz. str. 143.		
REMS Curvo pohonná jednotka	580000R220	34 200,00
Nástrčný čep	582036	1 180,00
REMS sprej pro ohýbání, 400 ml	140120R	834,00
Plechový kufr s přihrádkami	586000R	3 720,00
Držák přístroje 3B, výškově nastavitelný, 3 nohy	586100R	7 050,00
Držák přístroje WB, výškově nastavitelný, pro připevnění na pracovní stůl	586150R	4 950,00



Basic-Pack



3B



WB

Univerzální, kompaktní elektrický nástroj na tažné ohýbání do 90° za studena. Bez svěráku použitelný kdekoli. Pro řemeslo a průmysl. Pro stavbu a dílnu.

Ocelové trubky EN 10255	Ø ¼ – 1¼"
Nerezavějící ocelové trubky EN ISO 1127, EN 10217-7	Ø ½ – 1¼" s ≤ 2,6 mm
Tvrdé, polotvrdé, měkké měděné trubky	Ø 10–42 mm
Tenkostěnné měděné trubky	Ø 10–35 mm
Silnostěnné měděné trubky K65 pro chladicí a klimatizační techniku EN 12735-1	Ø ¾ – 1½"
Trubky systémů s lisovanými tvarovkami z:	
nerezavějící oceli	Ø 12–42 mm
C-oceli (opláštěné)	Ø 12–42 (28) mm
Vrstvené trubky	Ø 14–50 mm
Další materiály, viz. REMS Curvo	

REMS Curvo 50 – ohýbání velkých trubek bez vrásek.

Univerzální použití

Pro zámečnické práce a práce v oboru sanita, topení, klimatizace, chladicí techniky a hydrauliky. Skvěle se hodí na ocelové trubky EN 10255, trubky systémů s lisovanými tvarovkami, na tvrdé a polotvrdé měděné trubky jakož i tenkostěnné měděné topenářské trubky dle EN 1057.

Výhoda systému

Ohýbací segmenty a smýkadla pro REMS Curvo 22V, REMS Curvo a REMS Sinus (strana 143) se hodí i do pohonného stroje REMS Curvo 50 s čtyřhranným unašečem 10–40, podpěrou 10–40. Proto je skladování jednoduché a nákladově výhodné. Záměna není možná.

Přednost v úspoře nákladů

Díky úspoře tvarovek je ohýbačka již po několika málo ohybech amortizována. Nemáte žádné náklady na tvarovky, skladování, pořizování. Šetříte pájená místa, lisované spoje a pracovní čas. Zvýšená bezpečnost díky menšímu počtu spojení trubek.

Konstrukce

Kompaktní, praktický elektrický nástroj s uzavřeným tokem síly při vlastním ohýbání. Kdekoli okamžitě použitelný. Žádné nastavovací práce. Jednoduchá, rychlá práce bez námahy, např. 90° ohyb ocelové trubky Ø 1¼" jen za 37 s. Rychlý a plíživý pohyb pro přesné ohýbání. Dvojitý ohyby, etážové ohyby, zpětné ohyby možné.

Ohýbací segmenty a smýkadla

Optimální skladění ohýbacích segmentů a smýkadel zaručuje materiálu vyhovující ohýbání bez tvorby trhlin a vrásek. Úhlová stupnice na každém ohýbacím segmentu a označení na každém smýkadle pro přesné ohýbání. Rychlá výměna ohýbacích segmentů a smýkadel. Ohýbací segmenty a smýkadla pro různé velikosti trubek, materiály a poloměry ohybu (strana 143). Ohýbací segmenty a smýkadla REMS Curvo 50 (Ø 35 R 100, Ø 42 R 140, Ø 50 R 135, Ø 1" R 100, Ø 1¼" R 140): Ohýbací segmenty pevné ve tvaru a tlaku vyrobené ze sférického odlitku a smýkadla z velmi pevného, vysoce kluzného polyamidu zpevněného skelným vláknem.

Pohon

Robustní převody nevyžadující žádnou údržbu. Náběžná ochrana v obou směrech díky bezpečnostní kluzné třecí spojce. Osvědčený, vysoce výkonný univerzální motor, 1000 W. Právý a levý běh. Plynulý, elektronický bezpečnostní spínač pro rychlý a pomalý pohyb.

Mazací látka pro ohýbání

REMS sprej pro ohýbání zaručuje souvislý film mazadla pro nižší nároky na sílu a stejnoměrné ohýbání. Odolává vysokému tlaku, neobsahuje kyseliny. Bez freonů, nepoškozuje ozón.



Kvalitní německý výrobek



Info



Rozsah dodávky

REMS Curvo 50 Basic-Pack. Elektrická ohýbačka trubek Ø 10–50 mm, do 90°. Ocelové trubky EN 10255 Ø ¼–1¼", nerezavějící ocelové trubky EN ISO 1127, EN 10217-7, Ø ½–1¼", s ≤ 2,6 mm, tvrdé, polotvrdé, měkké měděné trubky, Ø 10–42 mm, tenkostěnné měděné trubky Ø 10–35 mm, silnostěnné měděné trubky K65 pro chladicí a klimatizační techniku EN 12735-1 Ø ¾–1½", trubky systémů s lisovanými tvarovkami z nerezavějící oceli Ø 12–42 mm, C-oceli Ø 12–42 mm, C-oceli opláštěné Ø 12–28 mm, vrstvené trubky Ø 14–50 mm a další. Pohonná jednotka s převody nevyžadujícími údržbu s bezpečnostní kluznou třecí spojkou, univerzálním motorem 230 V, 50–60 Hz, 1000 W, plynulým, elektronickým bezpečnostním spínačem, pravým a levým během. Čtyřhranný unášec 35–50, podpěra 35–50, Nástrčný čep. V pevné transportní bedně.

	Obj.č.	Kč
	580110R220	100 500,00

Jiná napětí sítě na vyžádání.



Příslušenství

Označení	Obj.č.	Kč
Ohýbací segmenty a smýkadla viz. str. 143.		
REMS Curvo 50 pohonný stroj	580100R220	88 800,00
Čtyřhranný unášec 35–50, podpěra 35 – 50 , pro ohýbací segmenty a smýkadla Ø 35 R 100, Ø 42 R 140, Ø 50 R 135, Ø 1" R 100, Ø 1¼" R 140 (strana 143).	582110R	5 340,00
Čtyřhranný unášec 10–40, podpěra 10–40 , pro ohýbací segmenty a smýkadla REMS Curvo, REMS Curvo 22 V, REMS Sinus (strana 143).	582120R	8 760,00
Nástrčný čep	582036	1 180,00
REMS sprej pro ohýbání , 400 ml	140120R	834,00
Transportní bedna s praktickými držadly k přenášení.	590160R	7 140,00
Kufr z ocelového plechu s vložkou pro 1 ohýbací segment a smýkadlo R100 a R135/R140, 90°	586012R	3 180,00



Univerzální, mobilní, kompaktní elektrický nástroj pro přesné tažné ohýbání trubek za studena do 180°. Bez svěraku použitelný kdekoli. Pro řemeslo a průmysl. Pro stavbu a dílnu. Li-Ion 22V technologie. Pro akumulátorový a síťový provoz.

Tvrdé, polotvrdé, měkké měděné trubky, i tenkostěnné \varnothing 10–28 mm \varnothing 3/8–1 1/8"

Měkké opláštěné měděné trubky, i tenkostěnné \varnothing 10–18 mm

Silnostěnné měděné trubky K65 pro chladicí a klimatizační techniku EN 12735-1 \varnothing 3/8–1 1/8"

Trubky systémů s lisovanými tvarovkami z: nerezavějící oceli \varnothing 12–28 mm C-oceli, také opláštěné \varnothing 12–28 mm

Měkké přesné ocelové trubky \varnothing 10–28 mm

Ocelové trubky EN 10255 \varnothing 1/4–3/4"

Elektroinstalační trubky EN 50086 \varnothing 16–25 mm

Vrstvené trubky \varnothing 14–40 mm

REMS Curvo 22V – ohýbání trubek bez vrásek. Mobilní, lehká, snadno ovladatelná. Univerzálně použitelná pro mnoho druhů trubek. Bez nastavení okamžitě použitelná. Rychlý a pomalý klouzavý pohyb s okamžitým zastavením pro přesné ohýbání. Rychlá výměna ohýbacích segmentů a smýkadel. Akumulátor Li-Ion 21,6V, 5,0Ah, pro ca. 90 ohybů nerezavějící ocelové trubky systémů s lisovanými tvarovkami \varnothing 22 mm na jedno nabití akumulátoru*.

Univerzální použití

Při instalaci sanity, topení, klimatizací, chladicí techniky a hydrauliky. Nezávislý na síti. Výborně se hodí pro trubky systémů s lisovanými tvarovkami, pro tvrdé a polotvrdé měděné trubky a také pro tenkostěnné trubky topení z mědi podle EN 1057.

Výhoda systému

Pouze jeden druh ohýbacích segmentů a smýkadel pro REMS Curvo 22V, REMS Curvo, REMS Curvo 50 a REMS Sinus. Proto je skladování jednoduché a nákladově výhodné. Nedochozí k záměnám.

Přednost v úspoře nákladů

Díky úspoře tvarovek je ohýbačka již po několika málo ohybech amortizována. Nemáte žádné náklady na tvarovky, skladování, porizování. Šetříte pájená místa, lisované spoje, pracovní čas. Zvýšená bezpečnost díky menšímu počtu spojení trubek.

Konstrukce

Kompaktní, mobilní, snadno ovladatelný elektrický nástroj s uzavřeným tokem síly při vlastním ohýbání. Super lehká, pohonná jednotka s akumulátorem má hmotnost jen 8,5 kg. Praktická uzavřená rukojeť měkkým úchopem (Softgrip). Všude okamžitě použitelná. Žádné nastavovací práce. Jednoduchá, rychlá práce bez námahy, např. 90° ohyb \varnothing 22 mm jen za 6 s. Rychlý a pomalý pohyb s okamžitým zastavením pro přesné ohýbání. Vyhnutí, dvojité ohyby, etážové ohyby, zpětné ohyby možné. Výškově nastavitelný držák pro stroje jako příslušenství.

Ohýbací segmenty a smýkadla

Pevné ve tvaru a tlaku, z velmi pevného, vysoce kluzného polyamidu zpevněného skelným vláknem. Optimální sladění ohýbacích segmentů a smýkadel zaručuje materiálu vyhovující ohýbání bez tvorby trhlin a vrásek. Stupnice úhlů 0 až 180° na každém ohýbacím segmentu a označení na každém smýkadle pro přesné ohýbání. Rychlá výměna ohýbacích segmentů a smýkadel. Ohýbací segmenty a smýkadla pro různé velikosti trubek, materiály a poloměry ohybu (strana 143).

Pohon

Robustní převody nevyžadující žádnou údržbu. Náběžná ochrana v obou směrech díky bezpečnostní kluzné třecí spojce. Akumulátorový motor 21,6 V s vysokou tažnou silou, s velkou rezervou výkonu, 500 W výkonu. Pravý a levý chod. Elektronické bezpečnostní tlačítko pro plynulý rychlý a pomalý klouzavý pohyb, s okamžitým zastavením. Kontrola stavu stroje s ochranou proti přetížení pohonné jednotky proti příliš vysokým proudům, s ochranou proti přehřátí prostřednictvím sledování teploty motoru (NTC), s kontrolou stavu nabití se zobrazením stavu nabití prostřednictvím dvoubarevné zelené/červené LED.

Akumulátorový nebo síťový provoz

Li-Ion 22V technologie. Vysoce zatížitelné akumulátory Li-Ion 21,6V s kapacitou 4,4, 5,0 nebo 9,0Ah, pro dlouhou dobu chodu. Lehký a výkonný. Akumulátor Li-Ion 21,6V, 4,4Ah, pro ca. 79 ohybů, 5,0Ah, pro ca. 90 ohybů, 9,0Ah pro ca. 160 ohybů nerezavějící ocelové trubky systémů s lisovanými tvarovkami \varnothing 22 mm na jedno nabití akumulátoru*. Odstupňovaný ukazatel stavu nabití s barevnými LED. Rozsah pracovní teploty – 10 do + 60 °C. Žádný paměťový efekt pro maximální výkon akumulátoru. Rychlonabíječka 100–240V, 90W. Rychlonabíječka 100–240V, 290W, pro kratší doby nabíjení, jako příslušenství. Zdroj napětí 220–240V/21,6V, 40A na výstupu, pro síťový provoz namísto akumulátoru Li-Ion 21,6V, jako příslušenství.



Kvalitní německý výrobek



Info

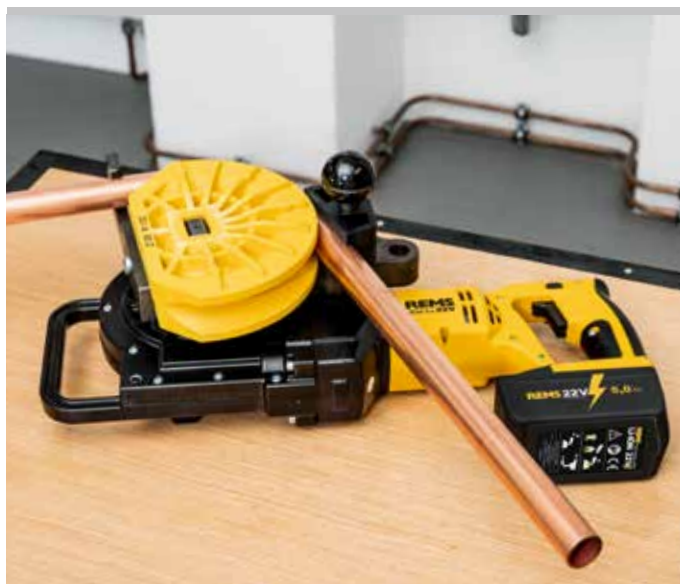

Mazací látka pro ohýbání

REMS sprej pro ohýbání zaručuje souvislý film mazadla pro nižší nároky na sílu a stejnoměrné ohýbání. Odolává vysokému tlaku, neobsahuje kyseliny. Bez freonů, nepoškozuje ozón.

Rozsah dodávky

REMS Curvo 22V Set. Akumulátorová ohýbačka trubek Ø 10–40 mm, Ø ¼–1½", do 180°. Tvrdé, polotvrdé, měkké měděné trubky, i tenkostěnné, Ø 10–28 mm, Ø ¾–1½", měkké opláštěné měděné trubky, i tenkostěnné, Ø 10–18 mm, silnostěnné měděné trubky K65 pro chladicí a klimatizační techniku EN 12735-1 Ø ¾–1½", trubky systémů s lisovanými tvarovkami z nerezavějící oceli Ø 12–28 mm, C-oceli, také opláštěné, Ø 12–28 mm, měkké přesné ocelové trubky Ø 10–28 mm, ocelové trubky EN 10255 Ø ¼–¾", elektroinstalační trubky EN 50086 Ø 16–25 mm, vrstvené trubky Ø 14–40 mm a další. Pohonná jednotka s uzavřenou rukojetí, převody, pracujícími bez údržby, s bezpečnostní kluznou spojkou, akumulátorovým motorem 21,6 V s vysokou tažnou silou, elektronické bezpečnostní tlačítko pro plynulý pohyb, s okamžitým zastavením. Pravý a levý chod. Kontrola stavu stroje s ochranou proti přetížení, sledování teploty, kontrola stavu nabití. Akumulátor Li-Ion 21,6V, 5,0 Ah, rychlonabíječka 100–240 V, 50–60 Hz, 90 W. Nástrčný čep. Ohýbací segmenty a smýkadla. V pevném kufru z ocelového plechu.

Obj.č.	Kč
580051R220	73 410,00
580052R220	81 450,00
580053R220	80 700,00
580054R220	79 500,00
580055R220	74 400,00
580056R220	82 200,00
580057R220	83 400,00
580058R220	74 400,00
580059R220	77 700,00
580060R220	76 500,00
580061R220	77 100,00
580062R220	83 100,00
580063R220	86 100,00
580064R220	80 100,00
580065R220	83 400,00
580066R220	89 100,00
580067R220	85 800,00
580068R220	83 400,00
580069R220	82 500,00
580014R220	59 700,00

Jiná napětí sítě na vyžádání.

REMS Curvo 22V Set se dodává s ohýbacími segmenty a smýkadly se vždy nejmenším poloměrem (výjimka obj.č. 580069), viz. str. 143.

¹⁾ Ohýbací segment a smýkadlo 28, R102, obj. č. 581070, na tvrdé, polotvrdé měděné trubky, i tenkostěnné. Viz stranu 143.

²⁾ Ohýbací segment a smýkadlo 28, ¾" (DN 20), R102, obj. č. 581260, na tvrdé měděné trubky Ø 28 mm, Ø 1½", trubky systémů s lisovanými tvarovkami z nerezavějící oceli/C-oceli Ø 28 mm. Viz stranu 143.

³⁾ Ohýbací segment a smýkadlo 28, ¾" (DN 20), R114, obj. č. 581310 na tvrdé, středně tvrdé měděné trubky, také tenkostěnné, Ø 28 mm, trubky systémů s lisovanými tvarovkami z nerezavějící oceli/C-oceli Ø 28 mm, ocelové trubky ¾". Podle pracovního listu DVGW GW 392 pro tvrdé a polotvrdé měděné trubky Ø 28 mm. Je potřebný minimální poloměr ohýbání 114 mm. Tloušťka stěny ≥ 0,9 mm. Viz stranu 143.

Příslušenství

Obj.č.	Kč
580004R22	41 700,00
571574R22	10 770,00
571581R22	8 970,00
571583R22	11 970,00
571585R220	5 070,00
571587R220	11 970,00
571578R220	14 970,00
582036	1 180,00
140120R	834,00
566030R	3 720,00
586100R	7 050,00
586150R	4 950,00

REMS Lumen 2800 22V, akumulátorový LED stavební reflektor, viz. str. 111.



Basic-Pack



3B

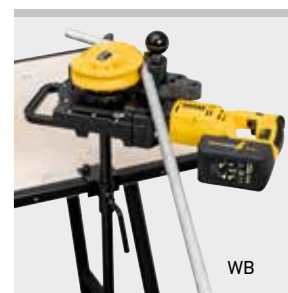

WB

Univerzální, robustní ruční nástroj pro tažné ohýbání trubek do 180° za studena. Použitelný kdekoli. Pro řemeslo a průmysl. Pro stavbu a dílnu.

Tvrdé, polotvrdé, měkké měděné trubky, i tenkostěnné	Ø 10 – 22 mm Ø 3/8 – 7/8"
Měkké opláštěné měděné trubky, i tenkostěnné	Ø 10 – 18 mm
Trubky systémů s lisovanými tvarovkami z: nerezavějící oceli, C-oceli opláštěné C-oceli	Ø 12 – 18 mm Ø 12 – 22 mm
Měkké přesné ocelové trubky	Ø 10 – 20 mm
Elektroinstalační trubky EN 50086	Ø 16 – 20 mm
Vrstvené trubky	Ø 14 – 32 mm

REMS Sinus – ohyby trubek bez vrásek. Univerzální pro různé trubky. Snadné ohýbání díky dlouhým ramenům ohýbacích pák. Volitelné nastavení ramene páky pro optimální polohu ohýbání a přenos síly. Pouze jeden druh ohýbacích segmentů a smýkadel pro REMS Sinus a REMS Curvo.

Univerzální použití

Pro instalaci sanita, topení, klimatizace, chladicí techniky a hydrauliky. Velice vhodná pro trubky systémů s lisovanými tvarovkami, pro tvrdé a polotvrdé měděné trubky, stejně jako pro tenkostěnné trubky topení z mědi podle EN 1057.

Výhoda systému

Pouze jeden druh ohýbacích segmentů a smýkadel pro REMS Curvo 22V, REMS Curvo, REMS Curvo 50 a REMS Sinus. Proto je skladování jednoduché a nákladově výhodné. Nedochází k záměněm.

Přednost v úspoře nákladů

Díky úspoře tvarovek je ohýbačka již po několika málo ohybech amortizována. Nemáte žádné náklady na tvarovky, skladování, pořizování. Šetříte pájená místa, lisované spoje, pracovní čas. Zvýšená bezpečnost díky menšímu počtu spojení trubek.

Konstrukce

Kompaktní, praktická jednotka skládající se z tělesa ohýbačky a ohýbacích nástrojů. Použitelná kdekoli, v přímoběžném svěráku nebo k ručnímu ohýbání bez opory. Snadné ohýbání díky dlouhým ramenům ohýbacích pák. Volitelné nastavení ramen páky pro optimální polohu ohýbání a přenos síly. Robustní konstrukce, pohon z kalené oceli pro vysoké nároky. Snadná a rychlá výměna ohýbacích segmentů a smýkadel. Vyhnutí, etážové ohyby, zpětné ohyby možné.

Ohýbací segmenty a smýkadla

Pro různé velikosti trubek, různé materiály a poloměry ohýbání, viz. str. 143.

Mazací látka pro ohýbání

REMS sprej pro ohýbání zaručuje souvislý film mazadla pro nižší nároky na sílu a stejnoměrné ohýbání. Odolává vysokému tlaku, neobsahuje kyseliny. Bez freonů, nepoškozuje ozón.

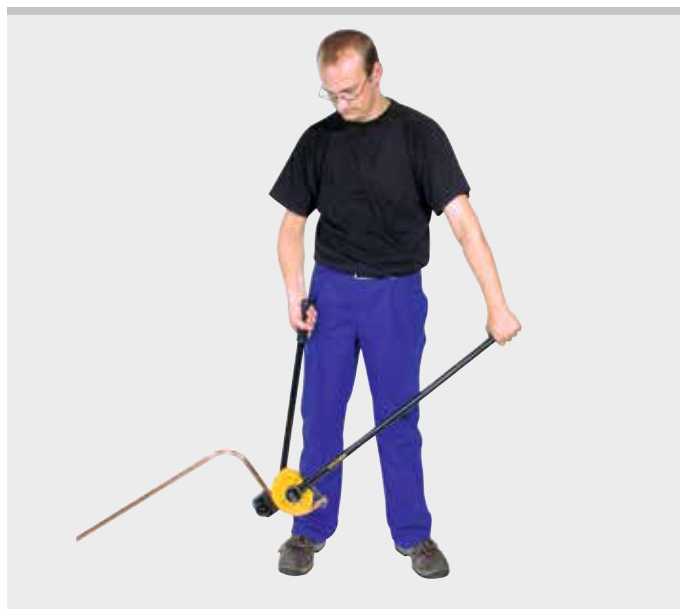
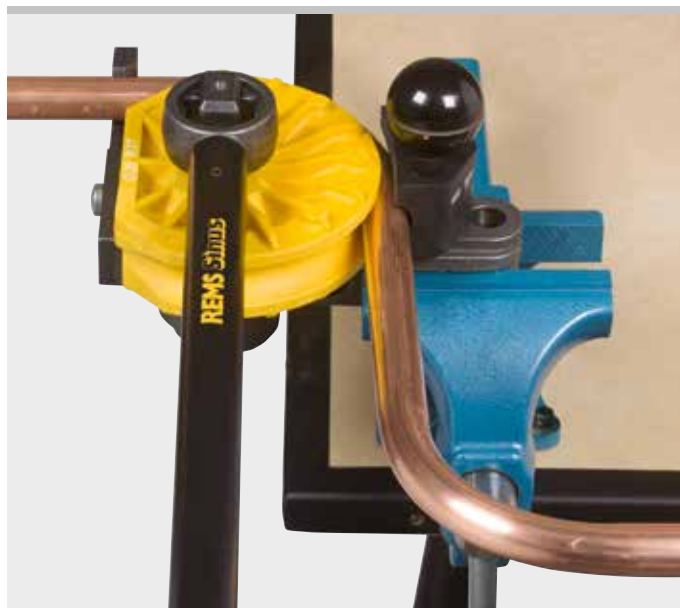

Kvalitní německý výrobek



Info

Rozsah dodávky

REMS Sinus Set. Ruční ohýbačka trubek Ø 10 – 32 mm, Ø 3/8 – 7/8", do 180°. Tvrdé, polotvrdé, měkké měděné trubky, i tenkostěnné, Ø 10 – 22 mm, Ø 3/8 – 7/8", měkké opláštěné měděné trubky, i tenkostěnné, Ø 10 – 18 mm, trubky systémů s lisovanými tvarovkami z nerezavějící oceli, C-oceli opláštěné, Ø 12 – 18 mm, C-oceli Ø 12 – 22 mm, měkké vrstvené ocelové přesné trubky Ø 10 – 20 mm, elektroinstalační trubky EN 50086 Ø 16 – 20 mm, vrstvené trubky Ø 14 – 32 mm, a.j. Pohon, nástrčný čep. Ohýbací segmenty a smýkadla. REMS sprej pro ohýbání. V pevném kufru z ocelového plechu.

Označení	Obj.č.	Kč
Set 15 + 18 + 22	154001R	23 220,00
Set 14 + 16 + 18	154002R	22 380,00
Set 12 + 15 + 18 + 22	154003R	26 100,00
Set 10 + 12 + 14 + 16 + 18 + 22	154004R	32 880,00
Basic-Pack (bez ohýbacích segmentů a smýkadel a spreje pro ohýbání)	154010R	13 530,00

REMS Sinus Set se dodává s ohýbacími segmenty a smýkadly vždy nejmenšího poloměru, viz. str. 143.

Příslušenství

Označení	Obj.č.	Kč
Ohýbací segmenty a smýkadla viz. str. 143.		
Nástrčný čep	582036	1 180,00
REMS Curvo pohonná jednotka	580000R220	34 200,00
REMS Sinus pohon	154000R	8 670,00
REMS ohýbací látka, 400 ml	140120R	834,00
Kufr z ocelového plechu s vložkou	154160R	3 720,00



Ohýbací segmenty a smýkadla

Příslušenství pro REMS Curvo 50, REMS Curvo, REMS Curvo 22 V a REMS Sinus

Ohýbací segmenty a smýkadla 180°, pevné v tvaru i tlaku, z velmi pevného, vysoce kluzného polyamidu nebo hliníku, zpevněného skelnými vlákny, popř. ohýbací segmenty 90° (Ø 21,3 R 103, Ø 26,9 R 102, Ø 33,7 R 100, Ø 35 R 100, Ø 42 R 140, Ø 42,4 R 140, Ø 50 R 135, Ø 1" R 100, Ø 1¼" R 140) pro REMS Curvo 50 z tvárné litiny. Optimální sládní ohýbacích segmentů a smýkadel zaručuje materiálů vyhovující ohýbání bez tvorby trhlin a vrásek. Stupnice úhlů na každém ohýbacím segmentu a označení na každém smýkadle pro přesné ohýbání. Rychlá výměna ohýbacích segmentů a smýkadel.



Ohýbací segment a smýkadlo pro trubky Ø mm/palce	R mm	X mm 90°	X mm 45°	Materiál ohýba- cího segmentu	REMS Sinus					REMS Curvo					REMS Curvo 22 V					REMS Curvo 50					Obj.č.	Kč				
					Cu	St 10312	St 10305-U	St 10305	St 10255	St 50086	V	Cu	St 12735	Cu-U	St 10312	St 10305-U	St 10305	St 10255	St 50086	V	Cu	St 12735	Cu-U	St 10312			St 10305-U	St 10305	St 10255	St 50086
10	40	45	20	P	•				•							•													581400	5 220,00
12	45	49	22	P	•				•							•													581410	3 930,00
14, 10 U, ¼" (DN 6)	50	53	23	P	•	•			•							•													581420	3 810,00
15, 12 U	55	56	25	P	•	•	•		•							•													581430	4 260,00
16, 12 U	60	62	28	P	•	•	•	•	•							•													581440	4 290,00
17, 15 U	56	60	27	P	•	•	•		•							•													581110	5 250,00
18, 14 U, 15 U, ⅜" (DN 10)	70	75	33	P	•	•	•		•							•													581450	4 320,00
20, 16 U, 18 U	75	80	36	P	•	•	•		•							•													581080	6 870,00
21,3, ½" (s = 1,6/2,0/2,6)	103	110	50	S																									581480	15 510,00
22, 18 U, ½" (DN 15)	77	81	36	A	•	•			•							•													581460	5 130,00
22, 18 U, ½" (DN 15)	88	91	41	P					•							•													581470	7 530,00
24, 22 U	75	85	38	P					•							•													581130	8 340,00
25	98	103	46	P					•							•													581180	9 180,00
26	98	108	49	A					•							•													581180	12 660,00
26,9, ¾" (s = 1,6/2,0/2,6)	102	108	49	S																									581490	17 310,00
28 ¹⁾	102 ³⁾	108	49	P					•							•													581070	8 040,00
28, ¾" (DN 20) ²⁾	102	110	50	A					•							•													581260	12 390,00
28, ¾" (DN 20) ²⁾	114	120	54	A					•							•													581310	10 740,00
30, 28 U	98	105	47	P					•							•													581150	10 110,00
32	98	110	50	P					•							•													581280	9 810,00
32	114	121	54	A					•							•													581320	12 660,00
1" (DN 25)	100	105	47	S																									581520	14 400,00
33,7, 1" (s = 1,6/2,0/2,6)	100	105	47	S																									581520	14 400,00
35	100	105	47	S																									581500	14 400,00
35	140	150	68	A					•							•													581350	16 920,00
40	140	148	67	A												•													581330	17 040,00
42	140	155	70	S																									581510	15 390,00
1¼" (DN 32)	140	150	68	S																									581530	14 970,00
42,4, 1¼" (s = 2,0/2,6)	140	150	68	S																									581530	14 970,00
50	135	143	64	S																									581540	20 220,00
⅜" (9,5 mm)	43	48	22	P	•				•							•													581200	6 600,00
½" (12,7 mm)	52	60	27	P	•				•							•													581210	6 300,00
⅝" (15,9 mm)	63	70	32	P	•				•							•													581220	7 080,00
¾" (19,1 mm)	75	82	37	P	•				•							•													581230	8 430,00
⅞" (22,2 mm)	98	107	48	P	•				•							•													581240	9 870,00
1" (25,4 mm)	101	112	50	P					•							•													581370	9 780,00
1⅛" (28,6 mm)	102	110	44	A					•							•													581260	12 390,00
1⅝" (28,6 mm)	115	117	53	A					•							•													581380	10 740,00
1¾" (31,8 mm)	114	123	55	A					•							•													581320	12 660,00
1¼" (31,8 mm)	133	145	65	A					•							•													581390	17 880,00
1⅜" (34,9 mm)	100	105	47	S																									581500	14 400,00
1⅝" (34,9 mm)	140	150	68	A					•							•													581350	16 920,00
1⅞" (41,3 mm)	140	155	70	S																									581510	15 390,00

R mm poloměr ohybu mm neutrální osy oblouku (DVGW GW 392)
 X mm korekturní míra v mm pro oblouk 90° popř. 45°
 s mm tloušťka stěny
¹⁾ tvrdé, polotvrdé, měkké měděné trubky, i tenkostěnné, EN 1057
²⁾ tvrdé měděné trubky EN 1057
³⁾ Podle pracovního listu DVGW GW 392 pro tvrdé a polotvrdé měděné trubky Ø 28 mm. Je potřebný minimální poloměr ohýbání 114 mm.
 Tloušťka stěny ≥ 0,9 mm.
 ▲ Zapotřebí je čtyřhranný unašeč 10–40, podpěra 10–40 (obj.č. 582120).
 ■ Zapotřebí je čtyřhranný unašeč 35–50, podpěra 35–50 (obj.č. 582110).
 Cu: tvrdé, polotvrdé, měkké měděné trubky, i tenkostěnné, EN 1057
 Cu 12735: Měděné trubky K65 pro chladicí a klimatizační techniku podle EN 12735-1, EN 12449
 St 10312: nerezavějící ocelové trubky s obsahem niklu systémů s lisovanými tvarovkami EN 10312, řada 2, EN 10088, EN 10217-7
 St 1127: nerezavějící ocelové trubky EN ISO 1127, EN 10217-7
 St 10305-U: opláštěné měkké trubky z C-oceli systémů s lisovanými tvarovkami EN 10305-3
 St 10305: měkké přesné ocelové trubky EN 10305-1, EN 10305-2, EN 10305-3, trubky z uhlíkové oceli EN 10305-3
 St 10255: ocelové trubky (závitové trubky) EN 10255
 St 50086: elektroinstalační trubky EN 50086
 U: opláštěné
 V: vrstvené trubky systémů s lisovanými tvarovkami
 P: Ohýbací segment z polyamidu zesíleného skelnými vlákny
 A: Ohýbací segment z hliníku
 S: Ohýbací segment z litiny s kuličkovým grafitem

Ohýbání na míru

Má-li oblouk ležet na určitém místě trubky, je nutno dle velikosti trubky provést délkovou korekturu. Pro oblouk o 90°, popř. 45°, je nutné zohlednit korekturní míru X uvedenou na obr. 1. Má-li mít např. u trubky velikosti 22 rozměr L= 400 mm a má-li se vytvořit oblouk s poloměrem ohybu 77 mm, pak je třeba označení na trubku nanést u 319 mm. Tuto čáru je pak třeba, jak ukazuje Fig. 1, nastavit na nulovou značku ohýbacího segmentu.

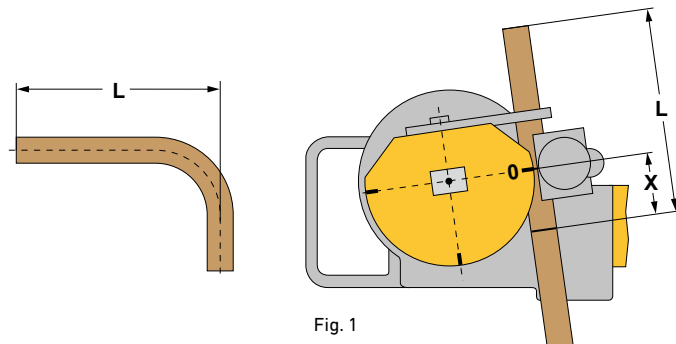

Fig. 1



Radiální lisování

	Akumulátorový radiální lis Mini	147
	Lisovací kleště Mini	152
	Dělicí kleště Mini	181
	Ruční radiální lis	182
	Elektrický radiální lis	183
	Elektrohydraulický radiální lis	184
	Akumulátorový radiální lis	188
	Lisovací kleště / Lisovací kroužky	198
	Úmluvy o převzetí záruk	238
	Dělicí kleště	239
	Kabelové nůžky	239



5,5 milionů!

Do konce roku 2022
vyrobil REMS více než
5,5 milionů lisovacích kleští.
Tento úspěch potvrzuje
vedoucí roli firmy REMS
v lisovací technice.

REMS Mini-Press 14 V ACC

Akumulátorový radiální lis 22 kN s nuceným chodem

Univerzální, super padnoucí do ruky elektrický nástroj s nuceným chodem pro výrobu lisovaných spojení všech běžných systémů s lisovanými tvarovkami. Pro akumulátorový a síťový provoz.

Lisovaná spojení \varnothing 10–40 mm / \varnothing $\frac{3}{8}$ –1 $\frac{1}{4}$ "

Kompletní sortiment lisovacích kleští REMS Mini/lisovacích kroužků pro všechny běžné systémy s lisovanými tvarovkami, viz. str. 152–180.

REMS Mini-Press 14 V ACC – univerzální do \varnothing 40 mm. Super lehký, super malý, super padnoucí do ruky. S nuceným chodem. V sekundě hotové, bezpečně lisování. Automatické zajištění lisovacích kleští.

Lisovací kleště pro všechny běžné systémy

Kompletní sortiment lisovacích kleští REMS Mini/lisovacích kroužků pro všechny běžné systémy s lisovanými tvarovkami (strana 152–180). Pohon prostřednictvím všech REMS radiálních lisů 22 kN. Vysoce zatížitelné lisovací kleště/lisovací kroužky z kované a zvlášť kalené speciální oceli. Lisovací obrysy lisovacích kleští REMS/lisovacích kroužků jsou specifické pro daný systém a odpovídají lisovacím obrysům daného systému s lisovanými tvarovkami. Díky tomu bezvadně, systémově konformní, bezpečně lisování. K pohonu REMS lisovacích kroužků S (PR-2B) jsou nutné mezikleště, viz strana 180.

Obzvláště kompaktní konstrukce a nepatrná hmotnost lisovacích kleští REMS Mini díky speciálnímu umístění připojení lisovacích kleští (Patent EP 1 952 948). Do lisovacích čelistí zapuštěná zahlobení k jistému a bezpečnému vedení spojovacích příložek pro lisování bez přesazení (Patent EP 2 347 862).

Konstrukce

Super lehký, super malý, super padnoucí do ruky. Pohonná jednotka s akumulátorem váží jen 2,4 kg. Pohonný stroj s lisovacími kleštěmi Mini V 22 jen 33 cm dlouhý. Díky tomu použitelná kdekoli, volně z ruky, nad hlavou, také v obzvláště úzkých místech. Optimální rozložení hmotnosti pro ovládání jednou rukou. Ergonomicky vytvořené tělo přístroje. LED-pracovní svítlna k osvětlení pracovního místa. Otočné uchycení lisovacích kleští. Bezpečné usazení lisovacích kleští/mezikleští díky automatickému zajištění.

Lisovací cyklus v pulzním provozu s ACC

Pro pracovní, funkční a provozní bezpečnost. Automatický zpětný chod po ukončeném lisovacím cyklu (nucený chod).

Pohon

Tunová posuvná a lisovací síla pro v sekundě hotové, bezvadně lisované spojení. Posuvná síla 22 kN. Výkonný elektrohydraulický pohon s akumulátorovým motorem s vysokou tažnou silou 14,4 V, 380 W výkonu, robustní planetovou převodovkou, mimoosým pístovým čerpadlem a kompaktním vysokovýkonným hydraulickým systémem. Bezpečnostní spínač.

Akumulátorový nebo síťový provoz

Li-Ion PLUS technologie. Vysoce zatížitelné akumulátory Li-Ion 14,4 V s kapacitou 2,5 nebo 5,0 Ah, pro dlouhou dobu provozu. Vysokovýkonné a lehké. Akumulátor Li-Ion 14,4 V, 2,5 Ah pro více jak 275 zalisování, 5,0 Ah pro více jak 550 zalisování na Viega Profipress DN 15 na jedno nabití akumulátoru*. Rozsah pracovní teploty –10 až +60 °C. Žádný paměťový efekt pro maximální výkon akumulátoru. Rychlonabíječka 220–240 V, 10,8–18 V, 65 W, pro krátké doby nabíjení. Zdroj napětí 220–240 V/14,4 V, 33 A na výstupu, pro síťový provoz namísto akumulátoru Li-Ion 14,4 V, jako příslušenství.

Rozsah dodávky

REMS Mini-Press 14 V ACC Basic-Pack. Akumulátorový radiální lis 22 kN s nuceným chodem pro výrobu lisovaných spojení \varnothing 10–40 mm, \varnothing $\frac{3}{8}$ –1 $\frac{1}{4}$ ". Pro pohon lisovacích kleští REMS Mini/lisovacích kroužků. Otočné uchycení lisovacích kleští automatickým zajištěním. Elektrohydraulický pohon s akumulátorovým motorem 14,4 V, 380 W, s vysokou tažnou silou, robustní planetovou převodovkou, mimoosým pístovým čerpadlem a kompaktním vysokovýkonným hydraulickým systémem, bezpečnostní spínač. LED-pracovní svítlna. Akumulátor Li-Ion 14,4 V, 2,5 Ah, rychlonabíječka 220–240 V, 50–60 Hz, 10,8–18 V, 65 W.

Provedení	Obj.č.	Kč
V pevném kufru z ocelového plechu.	578012R220	43 500,00
V kufru systému L-Boxx.	578013R220	44 700,00

Jiná napětí sítě na vyžádání.

Označení

Označení	Obj.č.	Kč
Lisovací kleště REMS Mini/lisovací kroužky viz. str. 152–180.		
REMS dělicí kleště Mini M na závitové tyče viz. str. 181.		
REMS Mini-Press 14 V ACC pohonný stroj, bez akumulátoru	578001R14	31 200,00
Akumulátor Li-Ion 14,4 V, 2,5 Ah	571545R14	4 650,00
Akumulátor Li-Ion 14,4 V, 5,0 Ah	571555R14	6 570,00
Rychlonabíječka 220–240 V, 50–60 Hz, 10,8–18 V, 65 W	571560R220	4 470,00
Síťový zdroj 220–240 V/14,4 V, 50–60 Hz, 33 A, pro síťový provoz namísto akumulátoru Li-Ion 14,4 V	571565R220	10 170,00
Kufr z ocelového plechu s vložkou	578290R	3 180,00
Kufr systému L-Boxx s vložkami	578299R	4 230,00



Kvalitní německý výrobek



Univerzální, super padnoucí do ruky elektrický nástroj s nuceným chodem pro výrobu lisovaných spojení všech běžných systémů s lisovanými tvarovkami. Li-Ion 22 V technologie. Pro akumulátorový a síťový provoz.

Lisovaná spojení $\varnothing 10 - 40 \text{ mm} / \varnothing \frac{3}{8} - 1 \frac{1}{4}''$

Kompletní sortiment lisovacích kleští REMS Mini/ lisovacích kroužků pro všechny běžné systémy s lisovanými tvarovkami, viz. str. 152–180.

REMS Mini-Press 22 V ACC – univerzální do $\varnothing 40 \text{ mm}$. Super lehký, super malý, super padnoucí do ruky, super rychlý. Lisování pod 4 s. S nuceným chodem. Automatické zajištění lisovacích kleští. Akumulátor Li-Ion 21,6 V, 2,5 Ah pro ca. 390 zalisování na Viega Profipress DN 15 na jedno nabití akumulátoru*.

Lisovací kleště pro všechny běžné systémy

Kompletní sortiment lisovacích kleští REMS Mini/lisovacích kroužků pro všechny běžné systémy s lisovanými tvarovkami (strana 152–180). Pohon prostřednictvím všech REMS radiálních lisů 22 kN. Vysoce zatížitelné lisovací kleště/lisovací kroužky z kované a zvláště kalené speciální oceli. Lisovací obrysy lisovacích kleští REMS/lisovacích kroužků jsou specifické pro daný systém a odpovídají lisovacím obrysům daného systému s lisovanými tvarovkami. Díky tomu bezvadně, systémove konformní, bezpečné lisování. K pohonu REMS lisovacích kroužků S (PR-2B) jsou nutné mezikleště, viz strana 180.

Obzvláště kompaktní konstrukce a nepatrná hmotnost lisovacích kleští REMS Mini díky speciálnímu umístění připojení lisovacích kleští (**Patent EP 1 952 948**). Do lisovacích čelistí zapuštěná zahloubení k jistému a bezpečnému vedení spojovacích příložek pro lisování bez přesazení (**Patent EP 2 347 862**).

Konstrukce

Super lehký, super malý, super padnoucí do ruky. Pohonná jednotka s akumulátorem váží jen 2,5 kg. Pohonný stroj s lisovacími kleštěmi Mini V15 je dlouhý jen 31 cm. Díky tomu použitelná kdekoli, volně z ruky, nad hlavou, také v obzvláště úzkých místech. Optimální rozložení hmotnosti pro ovládání jednou rukou. Pohonný stroj s nasazenými lisovacími kleštěmi může být připravený k uchopení odložen na akumulátor. Ergonomicky vytvořené tělo přístroje s měkkým úchopem. LED-pracovní svítilna k osvětlení pracovního místa. Otočné uchycení lisovacích kleští, úhel otáčení $> 360^\circ$. Bezpečné usazení lisovacích kleští/mezikleští díky automatickému zajištění.

Lisovací cyklus s ACC

Pro pracovní, funkční a provozní bezpečnost. Automatický zpětný chod po ukončeném lisovacím cyklu (nucený chod). Super rychlý. Lisování pod 4 s.

Pohon

Tunová posuvná a lisovací síla pro v sekundě hotové, bezvadné lisované spojení. Posuvná síla 22 kN. Výkonný elektrohydraulický pohon s akumulátorovým motorem s vysokou tažnou silou 21,6 V, 380 W výkonu, robustní planetovou převodovkou, mimoosým pístovým čerpadlem a kompaktním vysokovýkonným hydraulickým systémem. Bezpečnostní spínač.

Akumulátorový nebo síťový provoz

Li-Ion 22 V technologie. Vysoce zatížitelné akumulátory Li-Ion 21,6 V s kapacitou 2,5, 4,4, 5,0 nebo 9,0 Ah, pro dlouhou dobu provozu. Lehký a výkonný. Akumulátor Li-Ion 21,6 V, 2,5 Ah pro ca. 390 zalisování, 4,4 Ah pro ca. 685 zalisování, 5,0 Ah pro ca. 780 zalisování, 9,0 Ah pro ca. 1400 zalisování na Viega Profipress DN 15 na jedno nabití akumulátoru*. Odstupňovaný ukazatel stavu nabití s barevnými LED. Rozsah pracovní teploty -10 až $+60^\circ\text{C}$. Žádný paměťový efekt pro maximální výkon akumulátoru. Rychlonabíječka 100–240 V, 90 W. Rychlonabíječka 100–240 V, 290 W, pro kratší doby nabíjení, jako příslušenství. Zdroj napětí 220–240 V/21,6 V, 15 A na výstupu, pro síťový provoz namísto akumulátoru Li-Ion 21,6 V, jako příslušenství.



Kvalitní německý výrobek





Rozsah dodávky

REMS Mini-Press 22 V ACC Basic-Pack. Akumulátorový radiální lis 22 kN s nuceným chodem pro výrobu lisovaných spojení Ø 10–40 mm, Ø 3/8 – 1 1/4". Pro pohon lisovacích kleští REMS Mini/lisovacích kroužků. Otočné uchycení lisovacích kleští s automatickým zajištěním. Elektrohydraulický pohon s akumulátorovým motorem 21,6 V, 380 W, s vysokou tažnou silou, robustní planetovou převodovkou, mimoosým pístovým čerpadlem a kompaktním vysokovýkonným hydraulickým systémem, bezpečnostní spínač. LED-pracovní svítlna. Akumulátor Li-Ion 21,6 V, 2,5 Ah, rychlonabíječka 220–240 V, 50–60 Hz, 70 W.

Provedení	Obj.č.	Kč
V pevném kufru z ocelového plechu.	578010R220	51 600,00
V kufru systému L-Boxx.	578014R220	52 800,00

Jiná napětí sítě na vyžádání.

Příslušenství

Označení	Obj.č.	Kč
Lisovací kleště REMS Mini/lisovací kroužky viz. str. 152 – 180.		
REMS dělicí kleště Mini M na závitové tyče viz. str. 181.		
REMS Mini-Press 22 V ACC pohonný stroj, bez akumulátoru	578002R22	36 600,00
Akumulátor Li-Ion 21,6 V, 2,5 Ah	571571R22	7 470,00
Akumulátor Li-Ion 21,6 V, 4,4 Ah	571574R22	10 770,00
Akumulátor Li-Ion 21,6 V, 5,0 Ah	571581R22	8 970,00
Akumulátor Li-Ion 21,6 V, 9,0 Ah	571583R22	11 970,00
Rychlonabíječka 100–240 V, 50–60 Hz, 90 W	571585R220	5 070,00
Rychlonabíječka 100–240 V, 50–60 Hz, 290 W	571587R220	11 970,00
Sít'ový zdroj 220–240 V/21,6 V, 50–60 Hz, 15 A, pro síťový provoz namísto akumulátoru Li-Ion 21,6 V	571567R220	11 970,00
Kufr z ocelového plechu s vložkou	578290R	3 180,00
Kufr systému L-Boxx s vložkami	578299R	4 230,00
REMS Lumen 2800 22V, akumulátorový LED stavební reflektor, viz. str. 111.		



Univerzální, super padnoucí do ruky elektrický nástroj s nuceným chodem pro výrobu lisovaných spojení všech běžných systémů s lisovanými tvarovkami. Li-Ion 22V technologie. Pro akumulátorový a síťový provoz.

Lisovaná spojení $\varnothing 10 - 40 \text{ mm} / \varnothing \frac{3}{8} - 1 \frac{1}{4}''$

Kompletní sortiment lisovacích kleští REMS Mini/ lisovacích kroužků pro všechny běžné systémy s lisovanými tvarovkami, viz. str. 152 – 180.

REMS Mini-Press S 22V ACC – univerzální do $\varnothing 40 \text{ mm}$. Super lehký, super malý, super padnoucí do ruky, super rychlý. Lisování pod 4 s. S nuceným chodem. Automatické zajištění lisovacích kleští. Akumulátor Li-Ion 21,6V, 2,5 Ah pro ca. 390 zalisování na Viega Profipress DN 15 na jedno nabití akumulátoru*.

Lisovací kleště pro všechny běžné systémy

Kompletní sortiment lisovacích kleští REMS Mini/lisovacích kroužků pro všechny běžné systémy s lisovanými tvarovkami (strana 152 – 180). Pohon prostřednictvím všech REMS radiálních lisů 22 kN. Vysoce zatížitelné lisovací kleště/lisovací kroužky z kované a zvláště kalené speciální oceli. Lisovací obrysy lisovacích kleští REMS/lisovacích kroužků jsou specifické pro daný systém a odpovídají lisovacím obrysům daného systému s lisovanými tvarovkami. Díky tomu bezvadně, systémově konformní, bezpečné lisování. K pohonu REMS lisovacích kroužků S (PR-2B) jsou nutné mezikleště, viz strana 180.

Obzvláště kompaktní konstrukce a nepatrná hmotnost lisovacích kleští REMS Mini díky speciálnímu umístění připojení lisovacích kleští (**Patent EP 1 952 948**). Do lisovacích čelistí zapuštěná zahloubení k jistému a bezpečnému vedení spojovacích příložek pro lisování bez přesazení (**Patent EP 2 347 862**).

Konstrukce

Super lehký, super malý, super padnoucí do ruky. Pohonná jednotka s akumulátorem váží jen 2,6 kg. Díky tomu použitelná kdekoli, volně z ruky, nad hlavou, také v obzvláště úzkých místech. Optimální rozložení hmotnosti pro ovládání jednou rukou. Pohonný stroj s nasazenými lisovacími kleštěmi může být připravený k uchopení odložený na akumulátor. Ergonomicky vytvořené tělo přístroje s měkkým úchopem. LED-pracovní svítlna k osvětlení pracovního místa. Otočné uchycení lisovacích kleští, úhel otáčení $> 360^\circ$. Bezpečné usazení lisovacích kleští/mezikleští díky automatickému zajištění.

Lisovací cyklus s ACC

Pro pracovní, funkční a provozní bezpečnost. Automatický zpětný chod po ukončeném lisovacím cyklu (nucený chod). Super rychlý. Lisování pod 4 s.

Pohon

Tunová posuvná a lisovací síla pro v sekundě hotové, bezvadné lisované spojení. Posuvná síla 22 kN. Výkonný elektrohydraulický pohon s akumulátorovým motorem s vysokou tažnou silou 21,6 V, 380 W výkonu, robustní planetovou převodovkou, mimoosým pístovým čerpadlem a kompaktním vysokovýkonným hydraulickým systémem. Bezpečnostní spínač.

Akumulátorový nebo síťový provoz

Li-Ion 22V technologie. Vysoce zatížitelné akumulátory Li-Ion 21,6V s kapacitou 2,5, 4,4, 5,0 nebo 9,0 Ah, pro dlouhou dobu provozu. Lehký a výkonný. Akumulátor Li-Ion 21,6V, 2,5 Ah pro ca. 390 zalisování, 4,4 Ah pro ca. 685 zalisování, 5,0 Ah pro ca. 780 zalisování, 9,0 Ah pro ca. 1400 zalisování na Viega Profipress DN 15 na jedno nabití akumulátoru*. Odstupňovaný ukazatel stavu nabití s barevnými LED. Rozsah pracovní teploty -10 až $+60^\circ\text{C}$. Žádný paměťový efekt pro maximální výkon akumulátoru. Rychlonabíječka 100 – 240V, 90W. Rychlonabíječka 100 – 240V, 290W, pro kratší doby nabíjení, jako příslušenství. Zdroj napětí 220 – 240V/21,6V, 15 A na výstupu, pro síťový provoz namísto akumulátoru Li-Ion 21,6V, jako příslušenství.



Kvalitní německý výrobek



Info



Rozsah dodávky

REMS Mini-Press S 22 V ACC Basic-Pack. Akumulátorový radiální lis 22 kN s nuceným chodem pro výrobu lisovaných spojení Ø 10–40 mm, Ø 3/8 – 1 1/4". Pro pohon lisovacích kleští REMS Mini/lisovacích kroužků. Otočné uchycení lisovacích kleští s automatickým zajištěním. Elektrohydraulický pohon s akumulátorovým motorem 21,6 V, 380 W, s vysokou tažnou silou, robustní planetovou převodovkou, mimoosým pístovým čerpadlem a kompaktním vysokovýkonným hydraulickým systémem, bezpečnostní spínač. LED-pracovní svítilna. Akumulátor Li-Ion 21,6 V, 2,5 Ah, rychlonabíječka 220–240 V, 50–60 Hz, 70 W.

Provedení	Obj.č.	Kč
V pevném kufru z ocelového plechu.	578015R220	51 600,00
V kufru systému L-Boxx.	578016R220	52 800,00

Jiná napětí sítě na vyžádání.

Příslušenství

Označení	Obj.č.	Kč
Lisovací kleště REMS Mini/lisovací kroužky viz. str. 152 – 180.		
REMS dělicí kleště Mini M na závitové tyče viz. str. 181.		
REMS Mini-Press S 22V ACC pohonný stroj, bez akumulátoru	578003R22	36 600,00
Akumulátor Li-Ion 21,6 V, 2,5 Ah	571571R22	7 470,00
Akumulátor Li-Ion 21,6 V, 4,4 Ah	571574R22	10 770,00
Akumulátor Li-Ion 21,6 V, 5,0 Ah	571581R22	8 970,00
Akumulátor Li-Ion 21,6 V, 9,0 Ah	571583R22	11 970,00
Rychlonabíječka 100–240 V, 50–60 Hz, 90 W	571585R220	5 070,00
Rychlonabíječka 100–240 V, 50–60 Hz, 290 W	571587R220	11 970,00
Sít'ový zdroj 220–240 V/21,6 V, 50–60 Hz, 15 A, pro síťový provoz namísto akumulátoru Li-Ion 21,6 V	571567R220	11 970,00
Kufr z ocelového plechu s vložkou	578290R	3 180,00
Kufr systému L-Boxx s vložkami	578299R	4 230,00
REMS Lumen 2800 22V, akumulátorový LED stavební reflektor, viz. str. 111.		



pro všechny běžné systémy s lisovanými tvarovkami

Vyberte si Vaše lisovací kleště REMS Mini/ lisovací kroužky REMS sami!

Vyhledejte k tomu požadovaný systém s lisovanými tvarovkami v následující tabulce a zvolte Vámi požadovanou potřebnou velikost lisovacích kleští/lisovacích kroužků. Pověšimněte si toho, že systémy s lisovanými tvarovkami pro instalaci plynu smí být lisovány pouze v tabulce žlutě podbarvenými lisovacími kleštěmi Mini / lisovacími kroužky.

Vysoce zatížitelné lisovací kleště / lisovací kroužky z kované a zvlášť kalené speciální oceli. Lisovací obrysy REMS lisovacích kleští/lisovacích kroužků jsou specifické pro daný systém a odpovídají lisovacím obrysům příslušných systémů s lisovanými tvarovkami. Díky tomu bezvadně, bezpečně, systémově konformní lisování. Lisovací čelisti lisovacích kleští/lisovacích kroužků s precizně vypracovaným a na CNC-obráběcích centrech strojově přesně zaozubeným lisovacím obrysem. Díky tomu nižší výrobní tolerance.

Pohon prostřednictvím všech REMS radiálních lisů 22 kN. K pohonu REMS lisovacích kroužků (PR) jsou nutné mezikleště (strana 180).

Čtete a dodržujte návody k použití a montážní pokyny výrobců / dodavatelů systémů.

REMS lisovací kleště Mini (PZ-2B)

REMS lisovací kleště Mini (PZ-2B) se 2 sklopnými monoblokovými lisovacími čelistmi. Obzvláště kompaktní konstrukce a nepatrná hmotnost lisovacích kleští REMS Mini díky speciálnímu umístění připojení lisovacích kleští (**Patent EP 1 952 948**). Do lisovacích čelistí zapuštěná zhloubení k jistému a bezpečnému vedení spojovacích příložek pro lisování bez přesazení (**Patent EP 2 347 862**).

REMS lisovací kleště Mini ACz, Fz, HEz, RFz, RFlz s ozubením zabráňují tvorbě otřepů na lisované tvarovce (**Patent EP 2 027 971**).

REMS lisovací kroužek S (PR-2B)

REMS lisovací kroužek S (PR-2B), plynule otočný, se 2 lisovacími čelistmi, pro bezpečné nasazení lisovacích čelistí na těžko přístupných místech. K pohonu REMS lisovacích kroužků S (PR-2B) jsou nutné mezikleště, viz strana 180.

Zpětné dosledování dle EN 1775:2007

REMS lisovací kleště Mini s lisovacím obrysem F, M, V, SA, B, RN a UP mají vždy vytvořeno specifické značení v lisovacím obrysu, které po ukončení lisovacího cyklu zanechá trvalý otisk přímo na lisované tvarovce. Toto umožňuje uživateli také po ukončení lisování přezkoumat, zda byly pro vytvoření lisovaného spoje použity vhodné lisovací kleště.

Tímto zpětným dosledováním splňuje REMS doporučení evropské normy EN 1775:2007 pro instalace lisovaných systémů na plyn.



Kvalitní německý výrobek

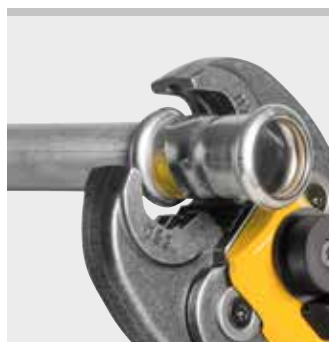

REMS lisovací kleště Mini (PZ-2B)



REMS lisovací kroužek S (PR-2B), plynule otočný

Potvrzení způsobilosti

Viz . strana 237.

Úmluvy o převzetí záruk

Viz . strana 238.





Lisovací kleště s ozubením zabraňují tvorbě otřepů na lisované tvarovce. Patent EP 2 027 971

Příklad lisovacích kleští REMS Mini V: Otisk "V" na zatísované tvarovce pro zpětné dosledování dle EN 1775:2007

Lisovací kleště REMS Mini Lisovací kroužky REMS

Príslušenství pro REMS radiální lisy 22 kN

Systém	Lisovací kleště / lisovací kroužek	Pohon prostřednictvím mezikleští	Obj.č.	Kč	
A					
AC-FIX PRESS (Global Piping Systems)	H 12		578396	4 620,00	
	H 16		578400	4 620,00	
	H 20		578406	4 620,00	
	H 25		578408	4 620,00	
	H 32		578412	4 620,00	
	RFz 12		578490	5 340,00	
	RFz 16		578492	5 340,00	
	RFz 20		578494	5 340,00	
	RFz 25		578496	5 340,00	
	RFz 32		578498	5 340,00	
	U 16		578374	4 790,00	
	U 20		578378	4 790,00	
	U 25		578380	4 790,00	
	U 32		578382	5 620,00	
	VX 16		578552	5 910,00	
	VX 20		578554	5 910,00	
	AC-FIX PRESS DUO (Global Piping Systems)	RFz 16		578492	5 340,00
		RFz 20		578494	5 340,00
		RFz 25		578496	5 340,00
		RFz 32		578498	5 340,00
TH 16			578352	5 120,00	
TH 20			578358	5 120,00	
TH 25			578360	5 120,00	
TH 26			578362	5 120,00	
TH 32			578364	5 120,00	
TH 16 S (PR-2B)		Mini Z8	574782 R	3 600,00	
TH 20 S (PR-2B)		Mini Z8	574788 R	3 600,00	
TH 26 S (PR-2B)		Mini Z8	574794 R	3 600,00	
TH 32 S (PR-2B)		Mini Z8	574798 R	3 960,00	
U 16			578374	4 790,00	
U 20			578378	4 790,00	
U 25			578380	4 790,00	
U 32			578382	5 620,00	
AC-FIX PRESS-MULTI (Global Piping Systems)		H 16		578400	4 620,00
		H 18		578404	4 620,00
		H 20		578406	4 620,00
	H 25		578408	4 620,00	
	H 32		578412	4 620,00	
	RFz 16		578492	5 340,00	
	RFz 20		578494	5 340,00	
	RFz 25		578496	5 340,00	
	RFz 32		578498	5 340,00	
	U 16		578374	4 790,00	
	U 18		578376	4 790,00	
	U 20		578378	4 790,00	
	U 25		578380	4 790,00	
	U 32		578382	5 620,00	
	ACOME ACOPEX ALU	H 16		578400	4 620,00
		H 20		578406	4 620,00
H 26			578410	4 620,00	
H 32			578412	4 620,00	
TH 16			578352	5 120,00	
TH 20			578358	5 120,00	
TH 26			578362	5 120,00	
TH 32			578364	5 120,00	
U 16			578374	4 790,00	
U 20			578378	4 790,00	
ACOME MT	Acz 12		578608	5 340,00	
	Acz 16		578610	5 340,00	
	Acz 20		578612	5 340,00	
	Acz 25		578614	5 340,00	
	AHLSELL A-press elförzinkad M	M 12		578310	4 250,00
M 15			578312	4 250,00	
M 18			578314	4 250,00	
M 22			578316	4 250,00	
M 28			578318	4 250,00	
M 35			578390	5 150,00	
M 12 S (PR-2B)		Mini Z8	574736 R	3 600,00	
M 15 S (PR-2B)		Mini Z8	574738 R	3 600,00	
M 18 S (PR-2B)		Mini Z8	574740 R	3 600,00	
M 22 S (PR-2B)		Mini Z8	574742 R	3 600,00	
M 28 S (PR-2B)		Mini Z8	574744 R	3 600,00	
M 35 S (PR-2B)		Mini Z8	574746 R	3 960,00	
AHLSELL A-press elförzinkad V		V 12		578324	4 250,00
		V 15		578328	4 250,00
	V 18		578332	4 250,00	
	V 22		578334	4 250,00	
	V 28		578336	4 250,00	
	V 35		578604	5 150,00	
	V 12 S (PR-2B)	Mini Z8	574748 R	3 600,00	
	V 15 S (PR-2B)	Mini Z8	574752 R	3 600,00	
	V 18 S (PR-2B)	Mini Z8	574756 R	3 600,00	
	V 22 S (PR-2B)	Mini Z8	574758 R	3 600,00	
	V 28 S (PR-2B)	Mini Z8	574760 R	3 600,00	
	V 35 S (PR-2B)	Mini Z8	574762 R	3 960,00	
	AHLSELL A-press koppar M	M 12		578310	4 250,00
		M 15		578312	4 250,00
		M 18		578314	4 250,00
		M 22		578316	4 250,00
		M 28		578318	4 250,00
		M 35		578390	5 150,00
M 12 S (PR-2B)		Mini Z8	574736 R	3 600,00	
M 15 S (PR-2B)		Mini Z8	574738 R	3 600,00	
M 18 S (PR-2B)		Mini Z8	574740 R	3 600,00	
M 22 S (PR-2B)		Mini Z8	574742 R	3 600,00	
M 28 S (PR-2B)		Mini Z8	574744 R	3 600,00	
M 35 S (PR-2B)		Mini Z8	574746 R	3 960,00	

Systém	Lisovací kleště / lisovací kroužek	Pohon prostřednictvím mezikleští	Obj.č.	Kč	
AHLSELL A-press koppar V	V 12		578324	4 250,00	
	V 15		578328	4 250,00	
	V 18		578332	4 250,00	
	V 22		578334	4 250,00	
	V 28		578336	4 250,00	
	V 35		578604	5 150,00	
	V 12 S (PR-2B)	Mini Z8	574748 R	3 600,00	
	V 15 S (PR-2B)	Mini Z8	574752 R	3 600,00	
	V 18 S (PR-2B)	Mini Z8	574756 R	3 600,00	
	V 22 S (PR-2B)	Mini Z8	574758 R	3 600,00	
	V 28 S (PR-2B)	Mini Z8	574760 R	3 600,00	
	V 35 S (PR-2B)	Mini Z8	574762 R	3 960,00	
	AHLSELL A-press rostfritt	M 15		578312	4 250,00
M 18			578314	4 250,00	
M 22			578316	4 250,00	
M 28			578318	4 250,00	
M 35			578390	5 150,00	
M 15 S (PR-2B)		Mini Z8	574738 R	3 600,00	
M 18 S (PR-2B)		Mini Z8	574740 R	3 600,00	
M 22 S (PR-2B)		Mini Z8	574742 R	3 600,00	
M 28 S (PR-2B)		Mini Z8	574744 R	3 600,00	
M 35 S (PR-2B)		Mini Z8	574746 R	3 960,00	
AIRBEL PRESSCLIM		M 15		578312	4 250,00
		M 18		578314	4 250,00
		M 22		578316	4 250,00
	M 28		578318	4 250,00	
	M 35		578390	5 150,00	
	M 15 S (PR-2B)	Mini Z8	574738 R	3 600,00	
	M 18 S (PR-2B)	Mini Z8	574740 R	3 600,00	
	M 22 S (PR-2B)	Mini Z8	574742 R	3 600,00	
	M 28 S (PR-2B)	Mini Z8	574744 R	3 600,00	
	M 35 S (PR-2B)	Mini Z8	574746 R	3 960,00	
AIRBEL SERTINOX	M 15		578312	4 250,00	
	M 18		578314	4 250,00	
	M 22		578316	4 250,00	
	M 28		578318	4 250,00	
	M 35		578390	5 150,00	
	M 15 S (PR-2B)	Mini Z8	574738 R	3 600,00	
	M 18 S (PR-2B)	Mini Z8	574740 R	3 600,00	
	M 22 S (PR-2B)	Mini Z8	574742 R	3 600,00	
	M 28 S (PR-2B)	Mini Z8	574744 R	3 600,00	
	M 35 S (PR-2B)	Mini Z8	574746 R	3 960,00	
ALB Sistema Multicapa	TH 16		578352	5 120,00	
	TH 18		578356	5 120,00	
	TH 20		578358	5 120,00	
	TH 26		578362	5 120,00	
	TH 32		578364	5 120,00	
	TH 40		578624	6 790,00	
	TH 16 S (PR-2B)	Mini Z8	574782 R	3 600,00	
	TH 20 S (PR-2B)	Mini Z8	574788 R	3 600,00	
	TH 26 S (PR-2B)	Mini Z8	574794 R	3 600,00	
	TH 32 S (PR-2B)	Mini Z8	574798 R	3 960,00	
	H 16		578400	4 620,00	
	H 18		578404	4 620,00	
	H 20		578406	4 620,00	
	H 26		578410	4 620,00	
ALB Sistema Multicapa Gas	H 32		578412	4 620,00	
	U 16		578374	4 790,00	
	U 18		578376	4 790,00	
	U 20		578378	4 790,00	
	C 26		578392	5 620,00	
	U 32		578382	5 620,00	
	U 40		578386	6 840,00	
	TH 16		578352	5 120,00	
	TH 20		578358	5 120,00	
	TH 26		578362	5 120,00	
	TH 32		578364	5 120,00	
	TH 16 S (PR-2B)	Mini Z8	574782 R	3 600,00	
	TH 20 S (PR-2B)	Mini Z8	574788 R	3 600,00	
	TH 26 S (PR-2B)	Mini Z8	574794 R	3 600,00	
TH 32 S (PR-2B)	Mini Z8	574798 R	3 960,00		
ALTECH Altech	H 16		578400	4 620,00	
	H 20		578406	4 620,00	
	H 26		578410	4 620,00	
	H 32		578412	4 620,00	
	U 16		578374	4 790,00	
	U 20		578378	4 790,00	
	C 26		578392	5 620,00	
	U 32		578382	5 620,00	
	RFz 12		578490	5 340,00	
	RFz 16		578492	5 340,00	
	RFz 20		578494	5 340,00	
	RFz 25		578496	5 340,00	
	APE MULTYGAS Serie AP Gas	TH 16		578352	5 120,00
TH 20			578358	5 120,00	
TH 26			578362	5 120,00	
TH 32			578364	5 120,00	
TH 16 S (PR-2B)		Mini Z8	574782 R	3 600,00	
TH 20 S (PR-2B)		Mini Z8	574788 R	3 600,00	
TH 26 S (PR-2B)		Mini Z8	574794 R	3 600,00	
TH 32 S (PR-2B)		Mini Z8	574798 R	3 960,00	
APE Serie AP		B 16		578468	5 590,00
		B 20		578472	5 590,00
	B 26		578474	6 160,00	
	B 32		578476	6 160,00	
	H 16		578400	4 620,00	
	H 20		578406	4 620,00	
	H 26		578410	4 620,00	
	H 32		578412	4 620,00	
	TH 16		578352	5 120,00	
	TH 18		578356	5 120,00	
	TH 20		578358	5 120,00	
	TH 26		578362	5 120,00	
	TH 32		578364	5 120,00	
	TH 16 S (PR-2B)	Mini Z8	574782 R	3 600,00	
	TH 20 S (PR-2B)	Mini Z8	574788 R	3 600,00	
TH 26 S (PR-2B)	Mini Z8	574794 R	3 600,00		
TH 32 S (PR-2B)	Mini Z8	574798 R	3 960,00		
U 16		578374	4 790,00		
U 20		578378	4 790,00		

Systém	Lisovací kleště / lisovací kroužek	Pohon prostřednictvím mezikleští	Obj.č.	Kč	Systém	Lisovací kleště / lisovací kroužek	Pohon prostřednictvím mezikleští	Obj.č.	Kč	
APE Serie APL	H 16		578400	4 620,00	ASSOTHERM IPC-RAC Carbon Steel	M 15		578312	4 250,00	
	H 18		578404	4 620,00		M 18		578314	4 250,00	
	H 20		578406	4 620,00		M 22		578316	4 250,00	
	H 26		578410	4 620,00		M 28		578318	4 250,00	
	H 32		578412	4 620,00		M 35		578390	5 150,00	
	TH 16		578352	5 120,00		M 15 S (PR-2B)	Mini Z8	574738 R	3 600,00	
	TH 18		578356	5 120,00		M 18 S (PR-2B)	Mini Z8	574740 R	3 600,00	
	TH 20		578358	5 120,00		M 22 S (PR-2B)	Mini Z8	574742 R	3 600,00	
	TH 26		578362	5 120,00		M 28 S (PR-2B)	Mini Z8	574744 R	3 600,00	
	TH 32		578364	5 120,00		M 35 S (PR-2B)	Mini Z8	574746 R	3 960,00	
	TH 40		578624	6 790,00						
	TH 16 S (PR-2B)	Mini Z8	574782 R	3 600,00		ASSOTHERM IPI-RAX Inox	M 15		578312	4 250,00
	TH 20 S (PR-2B)	Mini Z8	574788 R	3 600,00		M 18		578314	4 250,00	
	TH 26 S (PR-2B)	Mini Z8	574794 R	3 600,00		M 22		578316	4 250,00	
	TH 32 S (PR-2B)	Mini Z8	574798 R	3 600,00		M 28		578318	4 250,00	
	U 16		578374	4 790,00		M 35		578390	5 150,00	
	U 18		578376	4 790,00		M 15 S (PR-2B)	Mini Z8	574738 R	3 600,00	
U 20		578378	4 790,00	M 18 S (PR-2B)	Mini Z8	574740 R	3 600,00			
AQUATECHNIK Press-fitting metal	H 16		578400	4 620,00	M 22 S (PR-2B)	Mini Z8	574742 R	3 600,00		
	H 20		578406	4 620,00	M 28 S (PR-2B)	Mini Z8	574744 R	3 600,00		
	H 26		578410	4 620,00	M 35 S (PR-2B)	Mini Z8	574746 R	3 960,00		
	H 32		578412	4 620,00	ASSOTHERM IPI-RAX Inox Gas	M 15		578312	4 250,00	
	TH 16		578352	5 120,00	M 18		578314	4 250,00		
	TH 20		578358	5 120,00	M 22		578316	4 250,00		
	TH 26		578362	5 120,00	M 28		578318	4 250,00		
	TH 32		578364	5 120,00	M 35		578390	5 150,00		
	TH 16 S (PR-2B)	Mini Z8	574782 R	3 600,00	M 15 S (PR-2B)	Mini Z8	574738 R	3 600,00		
	TH 20 S (PR-2B)	Mini Z8	574788 R	3 600,00	M 18 S (PR-2B)	Mini Z8	574740 R	3 600,00		
	TH 26 S (PR-2B)	Mini Z8	574794 R	3 600,00	M 22 S (PR-2B)	Mini Z8	574742 R	3 600,00		
	TH 32 S (PR-2B)	Mini Z8	574798 R	3 600,00	M 28 S (PR-2B)	Mini Z8	574744 R	3 600,00		
	U 16		578374	4 790,00	M 35 S (PR-2B)	Mini Z8	574746 R	3 960,00		
	U 20		578378	4 790,00	ASSOTHERM IPM-Multistrato	H 16		578400	4 620,00	
	C 26		578392	5 620,00	H 20		578406	4 620,00		
	U 32		578382	5 620,00	H 26		578410	4 620,00		
	AQUATECHNIK Universal	B 16		578468	5 590,00	H 32		578412	4 620,00	
B 20			578472	5 590,00	TH 16		578352	5 120,00		
B 26			578474	6 160,00	TH 20		578358	5 120,00		
B 32			578476	6 160,00	TH 26		578362	5 120,00		
F 16			578456	4 880,00	TH 32		578364	5 120,00		
F 20			578460	4 880,00	THL 32		578368	5 120,00		
F 26			578462	5 280,00	TH 40		578624	6 790,00		
F 32			578464	5 280,00	TH 16 S (PR-2B)	Mini Z8	574782 R	3 600,00		
F 16 S (PR-2B)		Mini Z8	574728 R	3 600,00	TH 20 S (PR-2B)	Mini Z8	574788 R	3 600,00		
F 20 S (PR-2B)		Mini Z8	574730 R	3 600,00	TH 26 S (PR-2B)	Mini Z8	574794 R	3 600,00		
F 26 S (PR-2B)		Mini Z8	574732 R	3 600,00	TH 32 S (PR-2B)	Mini Z8	574798 R	3 600,00		
F 32 S (PR-2B)		Mini Z8	574734 R	3 600,00	U 16		578374	4 790,00		
H 16			578400	4 620,00	U 20		578378	4 790,00		
H 20			578406	4 620,00	C 26		578392	5 620,00		
H 26			578410	4 620,00	U 32		578382	5 620,00		
H 32			578412	4 620,00	ASSOTHERM IPR-RRR Copper	M 15		578312	4 250,00	
TH 16			578352	5 120,00	M 18		578314	4 250,00		
TH 20		578358	5 120,00	M 22		578316	4 250,00			
TH 26		578362	5 120,00	M 28		578318	4 250,00			
TH 32		578364	5 120,00	M 35		578390	5 150,00			
TH 16 S (PR-2B)	Mini Z8	574782 R	3 600,00	M 15 S (PR-2B)	Mini Z8	574738 R	3 600,00			
TH 20 S (PR-2B)	Mini Z8	574788 R	3 600,00	M 18 S (PR-2B)	Mini Z8	574740 R	3 600,00			
TH 26 S (PR-2B)	Mini Z8	574794 R	3 600,00	M 22 S (PR-2B)	Mini Z8	574742 R	3 600,00			
TH 32 S (PR-2B)	Mini Z8	574798 R	3 600,00	M 28 S (PR-2B)	Mini Z8	574744 R	3 600,00			
U 16		578374	4 790,00	M 35 S (PR-2B)	Mini Z8	574746 R	3 960,00			
U 20		578378	4 790,00	ASSOTHERM IPR-RRR Copper Gas	M 15		578312	4 250,00		
C 26		578392	5 620,00	M 18		578314	4 250,00			
U 32		578382	5 620,00	M 22		578316	4 250,00			
ARKA DUROsystem	H 16		578400	4 620,00	M 28		578318	4 250,00		
	H 20		578406	4 620,00	M 35		578390	5 150,00		
	H 25		578408	4 620,00	M 15 S (PR-2B)	Mini Z8	574738 R	3 600,00		
	H 26		578410	4 620,00	M 18 S (PR-2B)	Mini Z8	574740 R	3 600,00		
	H 32		578412	4 620,00	M 22 S (PR-2B)	Mini Z8	574742 R	3 600,00		
	TH 16		578352	5 120,00	M 28 S (PR-2B)	Mini Z8	574744 R	3 600,00		
	TH 20		578358	5 120,00	M 35 S (PR-2B)	Mini Z8	574746 R	3 960,00		
	TH 25		578360	5 120,00	ASTM F 1807 (Fittings with Copper Crimp Ring for PEX tubing)	US 3/8"		578534	5 820,00	
	TH 26		578362	5 120,00	US 1/2"		578536	5 820,00		
	TH 32		578364	5 120,00	US 3/4"		578538	5 820,00		
	TH 16 S (PR-2B)	Mini Z8	574782 R	3 600,00	US 1"		578540	5 820,00		
	TH 20 S (PR-2B)	Mini Z8	574788 R	3 600,00	ATUSA ITALIA SYCPRESS	M 15		578312	4 250,00	
	TH 26 S (PR-2B)	Mini Z8	574794 R	3 600,00	M 18		578314	4 250,00		
	TH 32 S (PR-2B)	Mini Z8	574798 R	3 600,00	M 22		578316	4 250,00		
	U 16		578374	4 790,00	CARBON STEEL PRESS FITTINGS	M 28		578318	4 250,00	
	U 20		578378	4 790,00	M 35		578390	5 150,00		
	Aschl NIR	M 15		578312	4 250,00	M 15 S (PR-2B)	Mini Z8	574738 R	3 600,00	
M 18			578314	4 250,00	M 18 S (PR-2B)	Mini Z8	574740 R	3 600,00		
M 22			578316	4 250,00	M 22 S (PR-2B)	Mini Z8	574742 R	3 600,00		
M 28			578318	4 250,00	M 28 S (PR-2B)	Mini Z8	574744 R	3 600,00		
M 35			578390	5 150,00	M 35 S (PR-2B)	Mini Z8	574746 R	3 960,00		
M 15 S (PR-2B)		Mini Z8	574738 R	3 600,00	ATUSA ITALIA SYCPRESS	M 15		578312	4 250,00	
M 18 S (PR-2B)		Mini Z8	574740 R	3 600,00	M 18		578314	4 250,00		
M 22 S (PR-2B)		Mini Z8	574742 R	3 600,00	STAINLESS STEEL PRESS FITTINGS	M 22		578316	4 250,00	
M 28 S (PR-2B)		Mini Z8	574744 R	3 600,00	M 28		578318	4 250,00		
M 35 S (PR-2B)		Mini Z8	574746 R	3 960,00	M 35		578390	5 150,00		
					M 15 S (PR-2B)	Mini Z8	574738 R	3 600,00		
					M 18 S (PR-2B)	Mini Z8	574740 R	3 600,00		
					M 22 S (PR-2B)	Mini Z8	574742 R	3 600,00		
					M 28 S (PR-2B)	Mini Z8	574744 R	3 600,00		
					M 35 S (PR-2B)	Mini Z8	574746 R	3 960,00		

Systémy s lisovacími tvarovkami pro instalace plynu smejí být lisovány pouze v tabulce žlutým podkladem označenými lisovacími kleštěmi/lisovacími kroužky.

Dbejte národních předpisů. Čtete a dodržujte návody k použití a montážní pokyny výrobců / dodavatelů systémů.

1) Použit lze pouze lisovací kleště od označení „108“ (1. čtvrtletí 2008), „208“ (2. čtvrtletí 2008) atd. Označení je vyraženo na každé lisovací čelisti.

2) K upnutí vhodných lisovacích vložek.

3) Použit lze pouze lisovací kleště od označení „117“ (1. čtvrtletí 2017), „217“ (2. čtvrtletí 2017) atd. Označení je vyraženo na každé lisovací čelisti.

4) Pro trubky dle technického standardu EN. Dodržujte návody k použití výrobců / dodavatelů systémů.

5) Pro trubky dle technického standardu ASTM. Dodržujte návody k použití výrobců / dodavatelů systémů.

Způsobit lisovacího nářadí REMS na systémy s lisovacími tvarovkami: Stav k 12.10.2022. Právě aktuální stav je možno zjistit na internetu:

www.rems.de > Ke stažení > Katalog výrobců > REMS Katalog.

Mezikleště viz strana 180. Lisovací kleště pro další systémy s lisovacími tvarovkami na vyžádání.

Lisovací kleště REMS Mini Lisovací kroužky REMS

Príslušenství pro REMS radiální lisy 22 kN

Systém	Lisovací kleště / lisovací kroužek	Pohon prostřednictvím mezikleští	Obj.č.	Kč
AUSTEC PEX-B, PEX-AL-PEX (AUS)	TH 16		578352	5 120,00
	TH 20		578358	5 120,00
	TH 25		578360	5 120,00
	TH 32		578364	5 120,00
	U 16		578374	4 790,00
	U 20		578378	4 790,00
	U 25		578380	4 790,00
AUSTEC PEX-AL-PEX GAS (AUS)	TH 16		578352	5 120,00
	TH 20		578358	5 120,00
	TH 25		578360	5 120,00
	TH 32		578364	5 120,00
	U 16		578374	4 790,00
	U 20		578378	4 790,00
	U 25		578380	4 790,00
AYOR FIXOCONNECT Press	H 12		578396	4 620,00
	H 16		578400	4 620,00
	H 20		578406	4 620,00
	H 25		578408	4 620,00
	Rfz 12		578490	5 340,00
	Rfz 16		578492	5 340,00
	Rfz 20		578494	5 340,00
	Rfz 25		578496	5 340,00
	U 16		578374	4 790,00
	U 20		578378	4 790,00
AYOR FIXOMULTIX	H 16		578400	4 620,00
	H 20		578406	4 620,00
	H 26		578410	4 620,00
	H 32		578412	4 620,00
	TH 16		578352	5 120,00
	TH 20		578358	5 120,00
	TH 26		578362	5 120,00
	TH 32		578364	5 120,00
	TH 16 S (PR-2B)	Mini Z8	574782 R	3 600,00
	TH 20 S (PR-2B)	Mini Z8	574788 R	3 600,00
	TH 26 S (PR-2B)	Mini Z8	574794 R	3 600,00
	TH 32 S (PR-2B)	Mini Z8	574798 R	3 960,00
	U 16		578374	4 790,00
U 20		578378	4 790,00	
U 32		578382	5 620,00	
U 40		578386	6 840,00	
AYOR SOMATHERM FOR YOU -1	H 16		578400	4 620,00
	H 20		578406	4 620,00
	H 26		578410	4 620,00
	TH 16		578352	5 120,00
	TH 20		578358	5 120,00
	TH 26		578362	5 120,00
	TH 16 S (PR-2B)	Mini Z8	574782 R	3 600,00
	TH 20 S (PR-2B)	Mini Z8	574788 R	3 600,00
	TH 26 S (PR-2B)	Mini Z8	574794 R	3 600,00
	U 16		578374	4 790,00
U 20		578378	4 790,00	
AYOR SOMATHERM FOR YOU -2	H 12		578396	4 620,00
	H 16		578400	4 620,00
	H 20		578406	4 620,00
	H 25		578408	4 620,00
	Rfz 12		578490	5 340,00
	Rfz 16		578492	5 340,00
	Rfz 20		578494	5 340,00
	Rfz 25		578496	5 340,00
	U 16		578374	4 790,00
	U 20		578378	4 790,00
U 25		578380	4 790,00	
B				
Bampi BALPEX serie LP	TH 16		578352	5 120,00
	TH 18		578356	5 120,00
	TH 20		578358	5 120,00
	TH 26		578362	5 120,00
	TH 32		578364	5 120,00
	TH 40		578624	6 790,00
	TH 16 S (PR-2B)	Mini Z8	574782 R	3 600,00
	TH 20 S (PR-2B)	Mini Z8	574788 R	3 600,00
	TH 26 S (PR-2B)	Mini Z8	574794 R	3 600,00
	TH 32 S (PR-2B)	Mini Z8	574798 R	3 960,00
	U 16		578374	4 790,00
	U 18		578376	4 790,00
	U 20		578378	4 790,00
	C 26		578392	5 620,00
U 32		578382	5 620,00	
Bampi BALPEX serie MP	TH 16		578352	5 120,00
	TH 18		578356	5 120,00
	TH 20		578358	5 120,00
	TH 26		578362	5 120,00
	TH 32		578364	5 120,00
	TH 40		578624	6 790,00
	TH 16 S (PR-2B)	Mini Z8	574782 R	3 600,00
	TH 20 S (PR-2B)	Mini Z8	574788 R	3 600,00
	TH 26 S (PR-2B)	Mini Z8	574794 R	3 600,00
	TH 32 S (PR-2B)	Mini Z8	574798 R	3 960,00
Bampi BALPEX Gas	TH 16		578352	5 120,00
	TH 20		578358	5 120,00
	TH 26		578362	5 120,00
	TH 16 S (PR-2B)	Mini Z8	574782 R	3 600,00
	TH 20 S (PR-2B)	Mini Z8	574788 R	3 600,00
	TH 26 S (PR-2B)	Mini Z8	574794 R	3 600,00

Systém	Lisovací kleště / lisovací kroužek	Pohon prostřednictvím mezikleští	Obj.č.	Kč
BARBI EASYPRESS (Industrial Blansol)	H 12		578396	4 620,00
	H 16		578400	4 620,00
	H 20		578406	4 620,00
	H 25		578408	4 620,00
	H 32		578412	4 620,00
	Rfz 12		578490	5 340,00
	Rfz 16		578492	5 340,00
	Rfz 20		578494	5 340,00
	Rfz 25		578496	5 340,00
	Rfz 32		578498	5 340,00
	U 16		578374	4 790,00
	U 20		578378	4 790,00
	U 25		578380	4 790,00
	U 32		578382	5 620,00
	BARBI MULTIPLEX (Industrial Blansol)	H 14		578398
H 16			578400	4 620,00
H 18			578404	4 620,00
H 20			578406	4 620,00
H 25			578408	4 620,00
H 26			578410	4 620,00
H 32			578412	4 620,00
Rfz 16			578492	5 340,00
Rfz 18			578638	5 340,00
Rfz 20			578494	5 340,00
Rfz 25			578496	5 340,00
Rfz 32			578498	5 340,00
TH 16			578352	5 120,00
TH 20			578358	5 120,00
TH 26			578362	5 120,00
TH 32		578364	5 120,00	
TH 16 S (PR-2B)	Mini Z8	574782 R	3 600,00	
TH 20 S (PR-2B)	Mini Z8	574788 R	3 600,00	
TH 26 S (PR-2B)	Mini Z8	574794 R	3 600,00	
TH 32 S (PR-2B)	Mini Z8	574798 R	3 960,00	
U 16		578374	4 790,00	
U 18		578376	4 790,00	
U 20		578378	4 790,00	
U 25		578380	4 790,00	
U 32		578382	5 620,00	
U 40		578386	6 840,00	
BEGETUBE/ IVAR	B 14		578466	5 590,00
	B 16		578468	5 590,00
	B 18		578470	5 590,00
	B 20		578472	5 590,00
	B 26		578474	6 160,00
	B 32		578476	6 160,00
	M 15		578312	4 250,00
Béné inox Série 41	M 18		578314	4 250,00
	M 22		578316	4 250,00
	M 28		578318	4 250,00
	M 35		578390	5 150,00
	M 15 S (PR-2B)	Mini Z8	574738 R	3 600,00
	M 18 S (PR-2B)	Mini Z8	574740 R	3 600,00
	M 22 S (PR-2B)	Mini Z8	574742 R	3 600,00
	M 28 S (PR-2B)	Mini Z8	574744 R	3 600,00
	M 35 S (PR-2B)	Mini Z8	574746 R	3 960,00
	H 16		578400	4 620,00
Brass Form Master Press	H 18		578404	4 620,00
	H 20		578406	4 620,00
	TH 16		578352	5 120,00
	TH 18		578356	5 120,00
	TH 20		578358	5 120,00
	TH 16 S (PR-2B)	Mini Z8	574782 R	3 600,00
	TH 20 S (PR-2B)	Mini Z8	574788 R	3 600,00
	U 16		578374	4 790,00
	U 18		578376	4 790,00
	U 20		578378	4 790,00
Brass & Fittings PRESSMAN MultiPress	Rfz 16		578492	5 340,00
	Rfz 18		578638	5 340,00
	Acz 20		578612	5 340,00
	Rfz 25		578496	5 340,00
	Rfz 32		578498	5 340,00
	Rfz 16		578492	5 340,00
Brass & Fittings PRESSMAN RetiPress	Rfz 18		578638	5 340,00
	Acz 20		578612	5 340,00
	Rfz 25		578496	5 340,00
	Rfz 32		578498	5 340,00
	B 16		578468	5 590,00
	B 20		578472	5 590,00
BRASSTECH MULTItermoSAN Brasspress	B 26		578474	6 160,00
	B 32		578476	6 160,00
	F 16		578456	4 880,00
	F 20		578460	4 880,00
	F 26		578462	5 280,00
	F 16 S (PR-2B)	Mini Z8	574728 R	3 600,00
	F 20 S (PR-2B)	Mini Z8	574730 R	3 600,00
	F 26 S (PR-2B)	Mini Z8	574732 R	3 600,00
	H 16		578400	4 620,00
	H 18		578404	4 620,00
	H 20		578406	4 620,00
	H 26		578410	4 620,00
	TH 16		578352	5 120,00
	TH 18		578356	5 120,00
	TH 20		578358	5 120,00
TH 26		578362	5 120,00	
TH 32		578364	5 120,00	
TH 40		578624	6 790,00	
TH 16 S (PR-2B)	Mini Z8	574782 R	3 600,00	
TH 20 S (PR-2B)	Mini Z8	574788 R	3 600,00	
TH 26 S (PR-2B)	Mini Z8	574794 R	3 600,00	
TH 32 S (PR-2B)	Mini Z8	574798 R	3 960,00	
U 16		578374	4 790,00	
U 18		578376	4 790,00	
U 20		578378	4 790,00	
C 26		578392	5 620,00	
U 32		578382	5 620,00	

Systém	Lisovací kleště / lisovací kroužek	Pohon prostřednictvím mezikleští	Obj.č.	Kč
C				
Cello Products -B->Press	VUS ½" (OD 15,9 mm)		578566	5 130,00
	VUS ¾" (OD 22,2 mm)		578568	5 130,00
	VUS 1" (OD 28,6 mm)		578570	5 130,00
	VUS 1¼" (OD 34,9 mm)		578606	5 130,00
CGR DYNAFLU multicouche	H 16		578400	4 620,00
	H 20		578406	4 620,00
	H 26		578410	4 620,00
	H 32		578412	4 620,00
	TH 16		578352	5 120,00
	TH 20		578358	5 120,00
	TH 26		578362	5 120,00
	TH 32		578364	5 120,00
	TH 40		578624	6 790,00
	TH 16 S (PR-2B)	Mini Z8	574782 R	3 600,00
	TH 20 S (PR-2B)	Mini Z8	574788 R	3 600,00
	TH 26 S (PR-2B)	Mini Z8	574794 R	3 600,00
	TH 32 S (PR-2B)	Mini Z8	574798 R	3 960,00
	U 16		578374	4 790,00
	U 20		578378	4 790,00
	U 32		578382	5 620,00
U 40		578386	6 840,00	
CGR DYNAFLU PER	H 12		578396	4 620,00
	H 16		578400	4 620,00
	H 20		578406	4 620,00
	H 25		578408	4 620,00
	RFz 12		578490	5 340,00
	RFz 16		578492	5 340,00
RFz 20		578494	5 340,00	
RFz 25		578496	5 340,00	
CHIALI CHIALIPEX	TH 16		578352	5 120,00
	TH 20		578358	5 120,00
	TH 26		578362	5 120,00
	TH 32		578364	5 120,00
TH 40		578624	6 790,00	
Climatek Clima Therm	TH 14		578348	5 120,00
	TH 16		578352	5 120,00
	TH 18		578356	5 120,00
	TH 20		578358	5 120,00
	TH 26		578362	5 120,00
	TH 32		578364	5 120,00
Climatrix Climatrix Rhinopex	H 16		578400	4 620,00
	H 20		578406	4 620,00
	U 16		578374	4 790,00
	U 20		578378	4 790,00
	TH 14		578348	5 120,00
	TH 16		578352	5 120,00
	TH 18		578356	5 120,00
	TH 20		578358	5 120,00
	TH 26		578362	5 120,00
	TH 32		578364	5 120,00
	TH 16 S (PR-2B)	Mini Z8	574782 R	3 600,00
	TH 20 S (PR-2B)	Mini Z8	574788 R	3 600,00
TH 26 S (PR-2B)	Mini Z8	574794 R	3 600,00	
TH 32 S (PR-2B)	Mini Z8	574798 R	3 960,00	
Climatrix Variotherm System TH ClouSet	TH 11,6		578344	5 120,00
	TH 16		578352	5 120,00
	TH 16 S (PR-2B)	Mini Z8	574782 R	3 600,00
	TH 20 S (PR-2B)	Mini Z8	574788 R	3 600,00
Comap PEX Press	RFz 12		578490	5 340,00
	RFz 16		578492	5 340,00
	RFz 20		578494	5 340,00
	RFz 25		578496	5 340,00
	TH 14		578348	5 120,00
	TH 16		578352	5 120,00
Comap Multiskin	TH 18		578356	5 120,00
	TH 20		578358	5 120,00
	TH 26		578362	5 120,00
	TH 32		578364	5 120,00
	THL 32		578368	5 120,00
	TH 40		578624	6 790,00
	TH 16 S (PR-2B)	Mini Z8	574782 R	3 600,00
	TH 20 S (PR-2B)	Mini Z8	574788 R	3 600,00
	TH 26 S (PR-2B)	Mini Z8	574794 R	3 600,00
	TH 32 S (PR-2B)	Mini Z8	574798 R	3 960,00
	U 14		578372	5 040,00
	U 16		578374	4 790,00
	U 18		578376	4 790,00
	U 20		578378	4 790,00
	U 32		578382	5 620,00
	H 14		578398	4 620,00
	H 16		578400	4 620,00
	H 18		578404	4 620,00
	H 20		578406	4 620,00
	H 26		578410	4 620,00
	H 32		578412	4 620,00

Systém	Lisovací kleště / lisovací kroužek	Pohon prostřednictvím mezikleští	Obj.č.	Kč	
Comap Multiskin Gas	TH 16		578352	5 120,00	
	TH 20		578358	5 120,00	
	TH 26		578362	5 120,00	
	TH 32		578364	5 120,00	
	THL 32		578368	5 120,00	
	TH 16 S (PR-2B)	Mini Z8	574782 R	3 600,00	
	TH 20 S (PR-2B)	Mini Z8	574788 R	3 600,00	
	TH 26 S (PR-2B)	Mini Z8	574794 R	3 600,00	
	TH 32 S (PR-2B)	Mini Z8	574798 R	3 960,00	
	U 16		578374	4 790,00	
	U 20		578378	4 790,00	
	U 32		578382	5 620,00	
	H 16		578400	4 620,00	
	H 20		578406	4 620,00	
	H 26		578410	4 620,00	
	H 32		578412	4 620,00	
	COMISA Press System	TH 14		578348	5 120,00
		TH 16		578352	5 120,00
		TH 18		578356	5 120,00
		TH 20		578358	5 120,00
TH 25			578360	5 120,00	
TH 26			578362	5 120,00	
TH 32			578364	5 120,00	
TH 40			578624	6 790,00	
TH 16 S (PR-2B)		Mini Z8	574782 R	3 600,00	
TH 20 S (PR-2B)		Mini Z8	574788 R	3 600,00	
TH 26 S (PR-2B)		Mini Z8	574794 R	3 600,00	
TH 32 S (PR-2B)		Mini Z8	574798 R	3 960,00	
H 14			578398	4 620,00	
H 16			578400	4 620,00	
H 18			578404	4 620,00	
H 20			578406	4 620,00	
H 26		578410	4 620,00		
H 32		578412	4 620,00		
COMISA Press System Gas	TH 16		578352	5 120,00	
	TH 20		578358	5 120,00	
	TH 26		578362	5 120,00	
	TH 32		578364	5 120,00	
	TH 16 S (PR-2B)	Mini Z8	574782 R	3 600,00	
	TH 20 S (PR-2B)	Mini Z8	574788 R	3 600,00	
	TH 26 S (PR-2B)	Mini Z8	574794 R	3 600,00	
	TH 32 S (PR-2B)	Mini Z8	574798 R	3 960,00	
	CONEL CONNECT MULTI	F 16		578456	4 880,00
		F 20		578460	4 880,00
		F 26		578462	5 280,00
		F 32		578464	5 280,00
		F 16 S (PR-2B)	Mini Z8	574728 R	3 600,00
		F 20 S (PR-2B)	Mini Z8	574730 R	3 600,00
		F 26 S (PR-2B)	Mini Z8	574732 R	3 600,00
		F 32 S (PR-2B)	Mini Z8	574734 R	3 960,00
H 16			578400	4 620,00	
H 20			578406	4 620,00	
H 26			578410	4 620,00	
H 32			578412	4 620,00	
TH 16			578352	5 120,00	
TH 20			578358	5 120,00	
TH 26			578362	5 120,00	
TH 32			578364	5 120,00	
TH 16 S (PR-2B)	Mini Z8	574782 R	3 600,00		
TH 20 S (PR-2B)	Mini Z8	574788 R	3 600,00		
TH 26 S (PR-2B)	Mini Z8	574794 R	3 600,00		
TH 32 S (PR-2B)	Mini Z8	574798 R	3 960,00		
(DN 26)	U 16		578374	4 790,00	
	U 20		578378	4 790,00	
	U 25		578380	4 790,00	
	U 32		578382	5 620,00	
	VP 16		578482	5 110,00	
	VP 20		578484	5 110,00	
	VP 32		578488	5 650,00	
	CONEL CONNECT MV2	F 16		578456	4 880,00
		F 20		578460	4 880,00
		F 26		578462	5 280,00
		F 32		578464	5 280,00
		F 16 S (PR-2B)	Mini Z8	574728 R	3 600,00
		F 20 S (PR-2B)	Mini Z8	574730 R	3 600,00
		F 26 S (PR-2B)	Mini Z8	574732 R	3 600,00
		F 32 S (PR-2B)	Mini Z8	574734 R	3 960,00
		TH 16		578352	5 120,00
TH 20			578358	5 120,00	
TH 26			578362	5 120,00	
TH 32			578364	5 120,00	
TH 16 S (PR-2B)		Mini Z8	574782 R	3 600,00	
TH 20 S (PR-2B)		Mini Z8	574788 R	3 600,00	
TH 26 S (PR-2B)		Mini Z8	574794 R	3 600,00	
TH 32 S (PR-2B)		Mini Z8	574798 R	3 960,00	

Systémy s lisovacími tvarovkami pro instalace plynu smejí být lisovány pouze v tabulce žlutým podkladem označenými lisovacími kleštěmi/lisovacími kroužky.

Dbejte národních předpisů. Čtete a dodržujte návody k použití a montážní pokyny výrobců / dodavatelů systémů.

1) Použit lze pouze lisovací kleště od označení „108“ (1. čtvrtletí 2008), „208“ (2. čtvrtletí 2008) atd. Označení je vyraženo na každé lisovací čelisti.

2) K upnutí vhodných lisovacích vložek.

3) Použit lze pouze lisovací kleště od označení „117“ (1. čtvrtletí 2017), „217“ (2. čtvrtletí 2017) atd. Označení je vyraženo na každé lisovací čelisti.

4) Pro trubky dle technického standardu EN. Dodržujte návody k použití výrobců / dodavatelů systémů.

5) Pro trubky dle technického standardu ASTM. Dodržujte návody k použití výrobců / dodavatelů systémů.

Způsobnost lisovacího nářadí REMS na systémy s lisovacími tvarovkami: Stav k 12.10.2022. Právě aktuální stav je možno zjistit na internetu:

www.rems.de > Ke stažení > Katalog výrobců > REMS Katalog.

Mezikleště viz strana 180. Lisovací kleště pro další systémy s lisovacími tvarovkami na vyžádání.

Lisovací kleště REMS Mini Lisovací kroužky REMS

Príslušenství pro REMS radiální lisy 22 kN

Systém	Lisovací kleště / lisovací kroužek	Pohon prostřednictvím mezikleští	Obj.č.	Kč	
Conex Bänninger >B< Flex	F 16		578456	4 880,00	
	F 18		578458	4 880,00	
	F 20		578460	4 880,00	
	F 32		578464	5 280,00	
	F 16 S (PR-2B)	Mini Z8	574728 R	3 600,00	
	F 20 S (PR-2B)	Mini Z8	574730 R	3 600,00	
	F 32 S (PR-2B)	Mini Z8	574734 R	3 960,00	
	H 16		578400	4 620,00	
	H 18		578404	4 620,00	
	H 20		578406	4 620,00	
	H 25		578408	4 620,00	
	H 32		578412	4 620,00	
	RFz 16		578492	5 340,00	
	RFz 18		578638	5 340,00	
	RFz 20		578494	5 340,00	
	RFz 25		578496	5 340,00	
	RFz 32		578498	5 340,00	
	TH 16		578352	5 120,00	
	TH 18		578356	5 120,00	
	TH 20		578358	5 120,00	
	TH 25		578360	5 120,00	
	TH 32		578364	5 120,00	
	U 16		578374	4 790,00	
	U 18		578376	4 790,00	
	U 20		578378	4 790,00	
	U 25		578380	4 790,00	
	U 32		578382	5 620,00	
	Conex Bänninger >B< MaxiPro	BMP ¼"		578700	5 080,00
		BMP ¾"		578702	5 080,00
		BMP ½"		578704	5 080,00
		BMP 5/8"		578706	5 080,00
		BMP ¾"		578708	5 080,00
		BMP 7/8"		578710	5 080,00
BMP 1"			578712	5 080,00	
BMP 1 1/8"			578714	5 080,00	
Conex Bänninger >B< Press		V 12		578324	4 250,00
	V 14		578326	4 250,00	
	V 15		578328	4 250,00	
	V 16		578330	4 250,00	
	V 18		578332	4 250,00	
	V 22		578334	4 250,00	
	V 28		578336	4 250,00	
	V 35		578604	5 150,00	
	V 12 S (PR-2B)	Mini Z8	574748 R	3 600,00	
	V 14 S (PR-2B)	Mini Z8	574800 R	3 600,00	
	V 15 S (PR-2B)	Mini Z8	574752 R	3 600,00	
	V 16 S (PR-2B)	Mini Z8	574802 R	3 600,00	
	V 18 S (PR-2B)	Mini Z8	574756 R	3 600,00	
	V 22 S (PR-2B)	Mini Z8	574758 R	3 600,00	
V 28 S (PR-2B)	Mini Z8	574760 R	3 600,00		
V 35 S (PR-2B)	Mini Z8	574762 R	3 960,00		
Conex Bänninger >B< Press Carbon	V 15		578328	4 250,00	
	V 18		578332	4 250,00	
	V 22		578334	4 250,00	
	V 28		578336	4 250,00	
	V 35		578604	5 150,00	
	V 15 S (PR-2B)	Mini Z8	574752 R	3 600,00	
	V 18 S (PR-2B)	Mini Z8	574756 R	3 600,00	
	V 22 S (PR-2B)	Mini Z8	574758 R	3 600,00	
	V 28 S (PR-2B)	Mini Z8	574760 R	3 600,00	
	V 35 S (PR-2B)	Mini Z8	574762 R	3 960,00	
	Conex Bänninger >B< Press Gas	V 12		578324	4 250,00
		V 14		578326	4 250,00
		V 15		578328	4 250,00
		V 16		578330	4 250,00
V 18			578332	4 250,00	
V 22			578334	4 250,00	
V 28			578336	4 250,00	
V 35			578604	5 150,00	
V 12 S (PR-2B)		Mini Z8	574748 R	3 600,00	
V 14 S (PR-2B)		Mini Z8	574800 R	3 600,00	
V 15 S (PR-2B)		Mini Z8	574752 R	3 600,00	
V 16 S (PR-2B)		Mini Z8	574802 R	3 600,00	
V 18 S (PR-2B)		Mini Z8	574756 R	3 600,00	
V 22 S (PR-2B)		Mini Z8	574758 R	3 600,00	
V 28 S (PR-2B)	Mini Z8	574760 R	3 600,00		
V 35 S (PR-2B)	Mini Z8	574762 R	3 960,00		
Conex Bänninger >B< Press Inox	V 15		578328	4 250,00	
	V 18		578332	4 250,00	
	V 22		578334	4 250,00	
	V 28		578336	4 250,00	
	V 35		578604	5 150,00	
	V 15 S (PR-2B)	Mini Z8	574752 R	3 600,00	
	V 18 S (PR-2B)	Mini Z8	574756 R	3 600,00	
	V 22 S (PR-2B)	Mini Z8	574758 R	3 600,00	
	V 28 S (PR-2B)	Mini Z8	574760 R	3 600,00	
	V 35 S (PR-2B)	Mini Z8	574762 R	3 960,00	
	Conex Bänninger >B< Press Solar	V 12		578324	4 250,00
		V 14		578326	4 250,00
		V 15		578328	4 250,00
		V 16		578330	4 250,00
V 18			578332	4 250,00	
V 22			578334	4 250,00	
V 28			578336	4 250,00	
V 35			578604	5 150,00	
V 12 S (PR-2B)		Mini Z8	574748 R	3 600,00	
V 14 S (PR-2B)		Mini Z8	574800 R	3 600,00	
V 15 S (PR-2B)		Mini Z8	574752 R	3 600,00	
V 16 S (PR-2B)		Mini Z8	574802 R	3 600,00	
V 18 S (PR-2B)		Mini Z8	574756 R	3 600,00	
V 22 S (PR-2B)		Mini Z8	574758 R	3 600,00	
V 28 S (PR-2B)	Mini Z8	574760 R	3 600,00		
V 35 S (PR-2B)	Mini Z8	574762 R	3 960,00		

Systém	Lisovací kleště / lisovací kroužek	Pohon prostřednictvím mezikleští	Obj.č.	Kč	
D					
Debrunner Acifer d-a Presssystem C-Stahl	M 12		578310	4 250,00	
	M 15		578312	4 250,00	
	M 18		578314	4 250,00	
	M 22		578316	4 250,00	
	M 28		578318	4 250,00	
	M 35		578390	5 150,00	
	M 12 S (PR-2B)	Mini Z8	574736 R	3 600,00	
	M 15 S (PR-2B)	Mini Z8	574738 R	3 600,00	
	M 18 S (PR-2B)	Mini Z8	574740 R	3 600,00	
	M 22 S (PR-2B)	Mini Z8	574742 R	3 600,00	
	M 28 S (PR-2B)	Mini Z8	574744 R	3 600,00	
	M 35 S (PR-2B)	Mini Z8	574746 R	3 960,00	
DIWAsystems	TH 14		578348	5 120,00	
	TH 16		578352	5 120,00	
	TH 20		578358	5 120,00	
	TH 26		578362	5 120,00	
	TH 32		578364	5 120,00	
	TH 40		578624	6 790,00	
DUOPIPE Systems	U 16		578374	4 790,00	
	U 18		578376	4 790,00	
	U 20		578378	4 790,00	
	U 25		578380	4 790,00	
DUOFIL MSYSTEM	U 32		578382	5 620,00	
	DW Verbundrohr multitubo systems	U 16		578374	4 790,00
		U 18		578376	4 790,00
		U 20		578378	4 790,00
U 25			578380	4 790,00	
U 32			578382	5 620,00	
E					
EBRILLE Isomonflex	U 16		578374	4 790,00	
	U 20		578378	4 790,00	
	U 25		578380	4 790,00	
	H 26		578410	4 620,00	
	TH 26		578362	5 120,00	
	TH 26 S (PR-2B)	Mini Z8	574794 R	3 600,00	
EBRILLE Monflex	U 32		578382	5 620,00	
	U 16		578374	4 790,00	
	U 20		578378	4 790,00	
	U 25		578380	4 790,00	
EBRILLE Monflex	H 26		578410	4 620,00	
	TH 26		578362	5 120,00	
	TH 26 S (PR-2B)	Mini Z8	574794 R	3 600,00	
	U 32		578382	5 620,00	
	EFFEBI EFFEBI-PRESS Aisi316 System M Profile ¹⁾	M 15		578312	4 250,00
		M 18		578314	4 250,00
M 22			578316	4 250,00	
M 28			578318	4 250,00	
M 35			578390	5 150,00	
M 15 S (PR-2B)		Mini Z8	574738 R	3 600,00	
EFFEBI EFFEBI-PRESS Aisi316 System V Profile	M 18 S (PR-2B)	Mini Z8	574740 R	3 600,00	
	M 22 S (PR-2B)	Mini Z8	574742 R	3 600,00	
	M 28 S (PR-2B)	Mini Z8	574744 R	3 600,00	
	M 35 S (PR-2B)	Mini Z8	574746 R	3 960,00	
	V 12		578324	4 250,00	
	V 15		578328	4 250,00	
EFFEBI EFFEBI-PRESS Carbon-S System M Profile ¹⁾	V 18		578332	4 250,00	
	V 22		578334	4 250,00	
	V 28		578336	4 250,00	
	V 35		578604	5 150,00	
	V 12 S (PR-2B)	Mini Z8	574748 R	3 600,00	
	V 15 S (PR-2B)	Mini Z8	574752 R	3 600,00	
	V 18 S (PR-2B)	Mini Z8	574756 R	3 600,00	
	V 22 S (PR-2B)	Mini Z8	574758 R	3 600,00	
	V 28 S (PR-2B)	Mini Z8	574760 R	3 600,00	
	V 35 S (PR-2B)	Mini Z8	574762 R	3 960,00	
	M 12		578310	4 250,00	
	M 15		578312	4 250,00	
	M 18		578314	4 250,00	
	M 22		578316	4 250,00	
EFFEBI EFFEBI-PRESS Carbon-S System V Profile	M 28		578318	4 250,00	
	M 35		578390	5 150,00	
	M 12 S (PR-2B)	Mini Z8	574736 R	3 600,00	
	M 15 S (PR-2B)	Mini Z8	574738 R	3 600,00	
	M 18 S (PR-2B)	Mini Z8	574740 R	3 600,00	
	M 22 S (PR-2B)	Mini Z8	574742 R	3 600,00	
	M 28 S (PR-2B)	Mini Z8	574744 R	3 600,00	
	M 35 S (PR-2B)	Mini Z8	574746 R	3 960,00	
	V 12		578324	4 250,00	
	V 15		578328	4 250,00	
	V 18		578332	4 250,00	
	V 22		578334	4 250,00	
	EFFEBI EFFEBI-PRESS Carbon-S System V Profile	V 28		578336	4 250,00
		V 35		578604	5 150,00
V 12 S (PR-2B)		Mini Z8	574748 R	3 600,00	
V 15 S (PR-2B)		Mini Z8	574752 R	3 600,00	
V 18 S (PR-2B)		Mini Z8	574756 R	3 600,00	
V 22 S (PR-2B)		Mini Z8	574758 R	3 600,00	
V 28 S (PR-2B)		Mini Z8	574760 R	3 600,00	
V 35 S (PR-2B)		Mini Z8	574762 R	3 960,00	

Systém	Lisovací kleště / lisovací kroužek	Pohon prostřednictvím mezikleští	Obj.č.	Kč	Systém	Lisovací kleště / lisovací kroužek	Pohon prostřednictvím mezikleští	Obj.č.	Kč
EFFEBI EFFEBI-PRESS UNICO	V 12		578324	4 250,00	EFFEBI TOF MULTIPINZA	TH 16		578352	5 120,00
	V 15		578328	4 250,00		TH 18		578356	5 120,00
	V 18		578332	4 250,00		TH 20		578358	5 120,00
	V 22		578334	4 250,00		TH 26		578362	5 120,00
	V 28		578336	4 250,00		TH 32		578364	5 120,00
	V 35		578604	5 150,00		TH 40		578624	6 790,00
	V 12 S (PR-2B)	Mini Z8	574748 R	3 600,00		TH 16 S (PR-2B)	Mini Z8	574782 R	3 600,00
	V 15 S (PR-2B)	Mini Z8	574752 R	3 600,00		TH 20 S (PR-2B)	Mini Z8	574788 R	3 600,00
	V 18 S (PR-2B)	Mini Z8	574756 R	3 600,00		TH 26 S (PR-2B)	Mini Z8	574794 R	3 600,00
	V 22 S (PR-2B)	Mini Z8	574758 R	3 600,00		TH 32 S (PR-2B)	Mini Z8	574798 R	3 960,00
	V 28 S (PR-2B)	Mini Z8	574760 R	3 600,00		F 16		578456	4 880,00
	V 35 S (PR-2B)	Mini Z8	574762 R	3 960,00		F 18		578458	4 880,00
	EFFEBI EFFEBI-PRESS UNICO ⁴⁾ (GAS)	V 12		578324		4 250,00	F 20		578460
V 15			578328	4 250,00	F 26		578462	5 280,00	
V 18			578332	4 250,00	F 32		578464	5 280,00	
V 22			578334	4 250,00	Fz 40		578478	7 150,00	
V 28			578336	4 250,00	F 16 S (PR-2B)	Mini Z8	574728 R	3 600,00	
V 35			578604	5 150,00	F 20 S (PR-2B)	Mini Z8	574730 R	3 600,00	
V 12 S (PR-2B)		Mini Z8	574748 R	3 600,00	F 26 S (PR-2B)	Mini Z8	574732 R	3 600,00	
V 15 S (PR-2B)		Mini Z8	574752 R	3 600,00	F 32 S (PR-2B)	Mini Z8	574734 R	3 960,00	
V 18 S (PR-2B)		Mini Z8	574756 R	3 600,00	H 16		578400	4 620,00	
V 22 S (PR-2B)		Mini Z8	574758 R	3 600,00	H 18		578404	4 620,00	
V 28 S (PR-2B)		Mini Z8	574760 R	3 600,00	H 20		578406	4 620,00	
V 35 S (PR-2B)		Mini Z8	574762 R	3 960,00	H 26		578410	4 620,00	
EFFEBI PRESSTIGE		M 15		578312	4 250,00	H 32		578412	4 620,00
	M 18		578314	4 250,00	U 16		578374	4 790,00	
	M 22		578316	4 250,00	U 18		578376	4 790,00	
	M 28		578318	4 250,00	U 20		578378	4 790,00	
	M 35		578390	5 150,00	U 25		578380	4 790,00	
	M 15 S (PR-2B)	Mini Z8	574738 R	3 600,00	C 26		578392	5 620,00	
	M 18 S (PR-2B)	Mini Z8	574740 R	3 600,00	U 32		578382	5 620,00	
	M 22 S (PR-2B)	Mini Z8	574742 R	3 600,00	U 40		578386	6 840,00	
	M 28 S (PR-2B)	Mini Z8	574744 R	3 600,00	B 16		578468	5 590,00	
	M 35 S (PR-2B)	Mini Z8	574746 R	3 960,00	B 18		578470	5 590,00	
	V 15		578328	4 250,00	B 20		578472	5 590,00	
	V 18		578332	4 250,00	B 26		578474	6 160,00	
	V 22		578334	4 250,00	B 32		578476	6 160,00	
EFFEBI PRESSTIGE 4E05	V 28		578336	4 250,00	EFIELD	U 16	578374	4 790,00	
	V 35		578604	5 150,00	MULTILAYER PRESS	U 18	578376	4 790,00	
	V 15 S (PR-2B)	Mini Z8	574752 R	3 600,00	DINGAS	U 20	578378	4 790,00	
	V 18 S (PR-2B)	Mini Z8	574756 R	3 600,00		U 25	578380	4 790,00	
	V 22 S (PR-2B)	Mini Z8	574758 R	3 600,00		U 32	578382	5 620,00	
	V 28 S (PR-2B)	Mini Z8	574760 R	3 600,00	EFIELD	U 16	578374	4 790,00	
	V 35 S (PR-2B)	Mini Z8	574762 R	3 960,00	MULTILAYER PRESS	U 18	578376	4 790,00	
	M 15		578312	4 250,00	WATER	U 20	578378	4 790,00	
	M 18		578314	4 250,00		U 25	578380	4 790,00	
	M 22		578316	4 250,00		U 32	578382	5 620,00	
	M 28		578318	4 250,00	Elkhart	VUS ½" (OD 15,9 mm)	578566	5 130,00	
	M 35		578390	5 150,00	APOLLOXPRESS	VUS ¾" (OD 22,2 mm)	578568	5 130,00	
	M 15 S (PR-2B)	Mini Z8	574738 R	3 600,00	Fittings Copper	VUS 1" (OD 28,6 mm)	578570	5 130,00	
M 18 S (PR-2B)	Mini Z8	574740 R	3 600,00	and Low-Lead Brass	VUS 1½" (OD 34,9 mm)	578606	5 130,00		
M 22 S (PR-2B)	Mini Z8	574742 R	3 600,00	ELYDAN	RFz 16	578492	5 340,00		
M 28 S (PR-2B)	Mini Z8	574744 R	3 600,00	izeo	RFz 20	578494	5 340,00		
M 35 S (PR-2B)	Mini Z8	574746 R	3 960,00		RFz 25	578496	5 340,00		
EFFEBI PRESSTIGE-GAS ⁴⁾	V 15		578328	4 250,00		RFz 32	578498	5 340,00	
	V 18		578332	4 250,00		U 16	578374	4 790,00	
	V 22		578334	4 250,00		U 20	578378	4 790,00	
	V 28		578336	4 250,00		U 25	578380	4 790,00	
	V 35		578604	5 150,00		U 32	578382	5 620,00	
	V 15 S (PR-2B)	Mini Z8	574752 R	3 600,00	EMMETI	B 16	578468	5 590,00	
	V 18 S (PR-2B)	Mini Z8	574756 R	3 600,00	GERPEX-	B 20	578472	5 590,00	
	V 22 S (PR-2B)	Mini Z8	574758 R	3 600,00	FIVPRESS	B 26	578474	6 160,00	
	V 28 S (PR-2B)	Mini Z8	574760 R	3 600,00		B 32	578476	6 160,00	
	V 35 S (PR-2B)	Mini Z8	574762 R	3 960,00		F 16	578456	4 880,00	
	TH 16		578352	5 120,00		F 20	578460	4 880,00	
	TH 20		578358	5 120,00		H 16	578400	4 620,00	
	TH 26		578362	5 120,00		H 20	578406	4 620,00	
EFFEBI TOF-GAS MULTIPINZA	TH 32		578364	5 120,00		TH 16	578352	5 120,00	
	TH 16 S (PR-2B)	Mini Z8	574782 R	3 600,00		TH 20	578358	5 120,00	
	TH 20 S (PR-2B)	Mini Z8	574788 R	3 600,00		TH 26	578362	5 120,00	
	TH 26 S (PR-2B)	Mini Z8	574794 R	3 600,00		TH 32	578364	5 120,00	
	TH 32 S (PR-2B)	Mini Z8	574798 R	3 960,00		TH 40	578624	6 790,00	
	H 16		578400	4 620,00		U 16	578374	4 790,00	
	H 20		578406	4 620,00		U 20	578378	4 790,00	
	H 26		578410	4 620,00	EMPUR	TH 14	578348	5 120,00	
	H 32		578412	4 620,00		TH 15	578350	5 120,00	
	U 16		578374	4 790,00		TH 16	578352	5 120,00	
	U 20		578378	4 790,00		TH 17	578354	5 120,00	
	U 32		578382	5 620,00		TH 20	578358	5 120,00	
						TH 25	578360	5 120,00	
					TH 16 S (PR-2B)	Mini Z8	574782 R	3 600,00	
					TH 20 S (PR-2B)	Mini Z8	574788 R	3 600,00	
					M 15	578312	4 250,00		
					M 18	578314	4 250,00		
					M 22	578316	4 250,00		
					M 28	578318	4 250,00		
					M 35	578390	5 150,00		
					M 15 S (PR-2B)	Mini Z8	574738 R	3 600,00	
					M 18 S (PR-2B)	Mini Z8	574740 R	3 600,00	
					M 22 S (PR-2B)	Mini Z8	574742 R	3 600,00	
					M 28 S (PR-2B)	Mini Z8	574744 R	3 600,00	
					M 35 S (PR-2B)	Mini Z8	574746 R	3 960,00	

Systémy s lisovanými tvarovkami pro instalace plynu směřují být lisovány pouze v tabulce žlutým podkladem označenými lisovacími kleštěmi/lisovacími kroužky.

Dbejte národních předpisů. Čtěte a dodržujte návody k použití a montážní pokyny výrobců / dodavatelů systémů.

¹⁾ Použit lze pouze lisovací kleště od označení „108“ (1. čtvrtletí 2008), „208“ (2. čtvrtletí 2008) atd. Označení je vyraženo na každé lisovací čelisti.

²⁾ K upnutí vhodných lisovacích vložek.

³⁾ Použit lze pouze lisovací kleště od označení „117“ (1. čtvrtletí 2017), „217“ (2. čtvrtletí 2017) atd. Označení je vyraženo na každé lisovací čelisti.

⁴⁾ Pro trubky dle technického standardu EN. Dodržujte návody k použití výrobců / dodavatelů systémů.

⁵⁾ Pro trubky dle technického standardu ASTM. Dodržujte návody k použití výrobců / dodavatelů systémů.

Způsobitost lisovacího nářadí REMS na systémy s lisovanými tvarovkami: Stav k 12.10.2022. Právě aktuální stav je možno zjistit na internetu:

www.rems.de > Ke stažení > Katalog výrobců > REMS Katalog.

Mezikleště viz strana 180. Lisovací kleště pro další systémy s lisovanými tvarovkami na vyžádání.

Lisovací kleště REMS Mini Lisovací kroužky REMS

Príslušenství pro REMS radiální lisy 22 kN

Systém	Lisovací kleště / lisovací kroužek	Pohon prostřednictvím mezikleští	Obj.č.	Kč	
Esta Rohr simplesta ST M	M 15		578312	4 250,00	
	M 18		578314	4 250,00	
	M 22		578316	4 250,00	
	M 28		578318	4 250,00	
	M 35		578390	5 150,00	
	M 15 S (PR-2B)	Mini Z8	574738 R	3 600,00	
	M 18 S (PR-2B)	Mini Z8	574740 R	3 600,00	
	M 22 S (PR-2B)	Mini Z8	574742 R	3 600,00	
	M 28 S (PR-2B)	Mini Z8	574744 R	3 600,00	
	M 35 S (PR-2B)	Mini Z8	574746 R	3 960,00	
EUROTUBI EUROPA	M 12		578310	4 250,00	
C-Steel Pressfitting System M-Profile ¹⁾	M 15		578312	4 250,00	
	M 18		578314	4 250,00	
	M 22		578316	4 250,00	
	M 28		578318	4 250,00	
	M 35		578390	5 150,00	
	M 12 S (PR-2B)	Mini Z8	574736 R	3 600,00	
	M 15 S (PR-2B)	Mini Z8	574738 R	3 600,00	
	M 18 S (PR-2B)	Mini Z8	574740 R	3 600,00	
	M 22 S (PR-2B)	Mini Z8	574742 R	3 600,00	
	M 28 S (PR-2B)	Mini Z8	574744 R	3 600,00	
M 35 S (PR-2B)	Mini Z8	574746 R	3 960,00		
EUROTUBI EUROPA	M 15		578312	4 250,00	
Inox Pressfitting System M-Profile ¹⁾	M 18		578314	4 250,00	
	M 22		578316	4 250,00	
	M 28		578318	4 250,00	
	M 35		578390	5 150,00	
	M 15 S (PR-2B)	Mini Z8	574738 R	3 600,00	
	M 18 S (PR-2B)	Mini Z8	574740 R	3 600,00	
	M 22 S (PR-2B)	Mini Z8	574742 R	3 600,00	
	M 28 S (PR-2B)	Mini Z8	574744 R	3 600,00	
	M 35 S (PR-2B)	Mini Z8	574746 R	3 960,00	
	Evans Components	VAU 15 (½")		578630	4 390,00
Presslok	VAU 20 (¾")		578632	4 390,00	
	VAU 25 (1")		578634	4 390,00	
F					
FAR Rubinetterie PRESSFAR	TH 14		578348	5 120,00	
	TH 16		578352	5 120,00	
	TH 17		578354	5 120,00	
	TH 18		578356	5 120,00	
	TH 20		578358	5 120,00	
	TH 25		578360	5 120,00	
	TH 26		578362	5 120,00	
	TH 32		578364	5 120,00	
	TH 40		578624	6 790,00	
	TH 16 S (PR-2B)	Mini Z8	574782 R	3 600,00	
	TH 20 S (PR-2B)	Mini Z8	574788 R	3 600,00	
	TH 26 S (PR-2B)	Mini Z8	574794 R	3 600,00	
	TH 32 S (PR-2B)	Mini Z8	574798 R	3 960,00	
	H 14		578398	4 620,00	
	H 16		578400	4 620,00	
	H 18		578404	4 620,00	
	H 20		578406	4 620,00	
	H 26		578410	4 620,00	
	H 32		578414	4 620,00	
	U 14		578372	5 040,00	
	U 16		578374	4 790,00	
	U 18		578376	4 790,00	
	U 20		578378	4 790,00	
	U 25		578380	4 790,00	
	U 32		578382	5 620,00	
	U 40		578386	6 840,00	
	F.B.Q. BARONIO BQ PRESS SOLAR	V 12		578324	4 250,00
	V 15		578328	4 250,00	
	V 18		578332	4 250,00	
	V 22		578334	4 250,00	
V 28		578336	4 250,00		
V 35		578604	5 150,00		
V 12 S (PR-2B)	Mini Z8	574748 R	3 600,00		
V 15 S (PR-2B)	Mini Z8	574752 R	3 600,00		
V 18 S (PR-2B)	Mini Z8	574756 R	3 600,00		
V 22 S (PR-2B)	Mini Z8	574758 R	3 600,00		
V 28 S (PR-2B)	Mini Z8	574760 R	3 600,00		
V 35 S (PR-2B)	Mini Z8	574762 R	3 960,00		
F.B.Q. BARONIO BQ PRESS WATER	V 12		578324	4 250,00	
V 15		578328	4 250,00		
V 18		578332	4 250,00		
V 22		578334	4 250,00		
V 28		578336	4 250,00		
V 35		578604	5 150,00		
V 12 S (PR-2B)	Mini Z8	574748 R	3 600,00		
V 15 S (PR-2B)	Mini Z8	574752 R	3 600,00		
V 18 S (PR-2B)	Mini Z8	574756 R	3 600,00		
V 22 S (PR-2B)	Mini Z8	574758 R	3 600,00		
V 28 S (PR-2B)	Mini Z8	574760 R	3 600,00		
V 35 S (PR-2B)	Mini Z8	574762 R	3 960,00		
F.B.Q. BARONIO BQ PRESS C-STEEL	V 15		578328	4 250,00	
V 18		578332	4 250,00		
V 22		578334	4 250,00		
V 28		578336	4 250,00		
V 35		578604	5 150,00		
V 15 S (PR-2B)	Mini Z8	574752 R	3 600,00		
V 18 S (PR-2B)	Mini Z8	574756 R	3 600,00		
V 22 S (PR-2B)	Mini Z8	574758 R	3 600,00		
V 28 S (PR-2B)	Mini Z8	574760 R	3 600,00		
V 35 S (PR-2B)	Mini Z8	574762 R	3 960,00		

Systém	Lisovací kleště / lisovací kroužek	Pohon prostřednictvím mezikleští	Obj.č.	Kč
F.B.Q. BARONIO BQ PRESS GAS	V 12		578324	4 250,00
	V 15		578328	4 250,00
	V 18		578332	4 250,00
	V 22		578334	4 250,00
	V 28		578336	4 250,00
	V 35		578604	5 150,00
	V 12 S (PR-2B)	Mini Z8	574748 R	3 600,00
	V 15 S (PR-2B)	Mini Z8	574752 R	3 600,00
	V 18 S (PR-2B)	Mini Z8	574756 R	3 600,00
	V 22 S (PR-2B)	Mini Z8	574758 R	3 600,00
Fercofloor DUO Press FERCO PEX	RfZ 16		578492	5 340,00
	RfZ 20		578494	5 340,00
	RfZ 25		578496	5 340,00
	RfZ 32		578498	5 340,00
	TH 16		578352	5 120,00
	TH 20		578358	5 120,00
	TH 25		578360	5 120,00
	TH 32		578364	5 120,00
	TH 40		578624	6 790,00
	TH 16 S (PR-2B)	Mini Z8	574782 R	3 600,00
Fercofloor DUO Press MULTIFER	RfZ 16		578492	5 340,00
	RfZ 20		578494	5 340,00
	RfZ 25		578496	5 340,00
	RfZ 32		578498	5 340,00
	TH 16		578352	5 120,00
	TH 20		578358	5 120,00
	TH 25		578360	5 120,00
	TH 32		578364	5 120,00
	TH 40		578624	6 790,00
	TH 16 S (PR-2B)	Mini Z8	574782 R	3 600,00
FERRO systems BRASELLI GPF GAS	TH 20 S (PR-2B)	Mini Z8	574788 R	3 600,00
	TH 32 S (PR-2B)	Mini Z8	574798 R	3 960,00
	U 16		578374	4 790,00
	U 18		578376	4 790,00
	U 20		578378	4 790,00
	U 25		578380	4 790,00
	U 32		578382	5 620,00
	U 40		578386	6 840,00
	TH 16		578352	5 120,00
	TH 20		578358	5 120,00
FERRO systems BRASELLI GPF MULT Pressfitting MULTICAPA	TH 25		578360	5 120,00
	TH 32		578364	5 120,00
	TH 16 S (PR-2B)	Mini Z8	574782 R	3 600,00
	TH 20 S (PR-2B)	Mini Z8	574788 R	3 600,00
	TH 25 S (PR-2B)	Mini Z8	574792 R	3 600,00
	TH 32 S (PR-2B)	Mini Z8	574798 R	3 960,00
	U 16		578374	4 790,00
	U 18		578376	4 790,00
	U 20		578378	4 790,00
	U 25		578380	4 790,00
FERRO systems BRASELLI GPF PPSU Pressfitting PEX y MULTICAPA	U 32		578382	5 620,00
	U 40		578386	6 840,00
	U 16		578374	4 790,00
	U 18		578376	4 790,00
	U 20		578378	4 790,00
	U 25		578380	4 790,00
	U 32		578382	5 620,00
	U 40		578386	6 840,00
	RfZ 16		578492	5 340,00
	RfZ 20		578494	5 340,00
FILINOX Instalpress Steel	RfZ 25		578496	5 340,00
	RfZ 32		578498	5 340,00
	M 15		578312	4 250,00
	M 18		578314	4 250,00
	M 22		578316	4 250,00
	M 28		578318	4 250,00
	M 35		578390	5 150,00
	M 15 S (PR-2B)	Mini Z8	574738 R	3 600,00
	M 18 S (PR-2B)	Mini Z8	574740 R	3 600,00
	M 22 S (PR-2B)	Mini Z8	574742 R	3 600,00
FILINOX Instalpress Inox	M 28 S (PR-2B)	Mini Z8	574744 R	3 600,00
	M 35 S (PR-2B)	Mini Z8	574746 R	3 960,00
	M 15		578312	4 250,00
	M 18		578314	4 250,00
	M 22		578316	4 250,00
	M 28		578318	4 250,00
	M 35		578390	5 150,00
	M 15 S (PR-2B)	Mini Z8	574738 R	3 600,00
	M 18 S (PR-2B)	Mini Z8	574740 R	3 600,00
	M 22 S (PR-2B)	Mini Z8	574742 R	3 600,00
Fittings Estándar ECO-PRESS	M 28 S (PR-2B)	Mini Z8	574744 R	3 600,00
	M 35 S (PR-2B)	Mini Z8	574746 R	3 960,00
	RfZ 16		578492	5 340,00
	RfZ 20		578494	5 340,00
	RfZ 25		578496	5 340,00
	RfZ 32		578498	5 340,00
Fittings Estándar MULTICAPA	RfZ 16		578492	5 340,00
	RfZ 18		578638	5 340,00
	RfZ 20		578494	5 340,00
	RfZ 25		578496	5 340,00
	RfZ 32		578498	5 340,00

Systém	Lisovací kleště / lisovací kroužek	Pohon prostřednictvím mezikleští	Obj.č.	Kč	Systém	Lisovací kleště / lisovací kroužek	Pohon prostřednictvím mezikleští	Obj.č.	Kč
Fittings Estándar	RFz 16		578492	5 340,00	FRABO	V 15		578328	4 250,00
PE-X	RFz 20		578494	5 340,00	FRABOPRESS	V 18		578332	4 250,00
	RFz 25		578496	5 340,00	316 GAS V	V 22		578334	4 250,00
	RFz 32		578498	5 340,00		V 28		578336	4 250,00
FORNARA	B 16		578468	5 590,00		V 35		578604	5 150,00
ForPress	B 20		578472	5 590,00		V 15 S (PR-2B)	Mini Z8	574752 R	3 600,00
	B 26		578474	6 160,00		V 18 S (PR-2B)	Mini Z8	574756 R	3 600,00
	B 32		578476	6 160,00		V 22 S (PR-2B)	Mini Z8	574758 R	3 600,00
	F 16		578456	4 880,00		V 28 S (PR-2B)	Mini Z8	574760 R	3 600,00
	F 20		578460	4 880,00		V 35 S (PR-2B)	Mini Z8	574762 R	3 960,00
	F 26		578462	5 280,00	FRABO	M 15		578312	4 250,00
	F 32		578464	5 280,00	FRABOPRESS	M 18		578314	4 250,00
	F 16 S (PR-2B)	Mini Z8	574728 R	3 600,00	316 M	M 22		578316	4 250,00
	F 20 S (PR-2B)	Mini Z8	574730 R	3 600,00		M 28		578318	4 250,00
	F 26 S (PR-2B)	Mini Z8	574732 R	3 600,00		M 35		578390	5 150,00
	F 32 S (PR-2B)	Mini Z8	574734 R	3 960,00		M 15 S (PR-2B)	Mini Z8	574738 R	3 600,00
	H 16		578400	4 620,00		M 18 S (PR-2B)	Mini Z8	574740 R	3 600,00
	H 20		578406	4 620,00		M 22 S (PR-2B)	Mini Z8	574742 R	3 600,00
	H 26		578410	4 620,00		M 28 S (PR-2B)	Mini Z8	574744 R	3 600,00
	H 32		578412	4 620,00		M 35 S (PR-2B)	Mini Z8	574746 R	3 960,00
	TH 16		578352	5 120,00	FRABO	V 12		578324	4 250,00
	TH 20		578358	5 120,00	FRABOPRESS	V 15		578328	4 250,00
	TH 26		578362	5 120,00	316 V	V 18		578332	4 250,00
	TH 32		578364	5 120,00		V 22		578334	4 250,00
	TH 16 S (PR-2B)	Mini Z8	574782 R	3 600,00		V 28		578336	4 250,00
	TH 20 S (PR-2B)	Mini Z8	574788 R	3 600,00		V 35		578604	5 150,00
	TH 26 S (PR-2B)	Mini Z8	574794 R	3 600,00		V 12 S (PR-2B)	Mini Z8	574748 R	3 600,00
	TH 32 S (PR-2B)	Mini Z8	574798 R	3 960,00		V 15 S (PR-2B)	Mini Z8	574752 R	3 600,00
	U 16		578374	4 790,00		V 18 S (PR-2B)	Mini Z8	574756 R	3 600,00
	U 20		578378	4 790,00		V 22 S (PR-2B)	Mini Z8	574758 R	3 600,00
	C 26		578392	5 620,00		V 28 S (PR-2B)	Mini Z8	574760 R	3 600,00
	U 32		578382	5 620,00		V 35 S (PR-2B)	Mini Z8	574762 R	3 960,00
FORZA	K16/P18		578592	5 340,00	FRABO	V 12		578324	4 250,00
WATER CRIMP	K/20		578594	5 340,00	FRABOPRESS	V 15		578328	4 250,00
(AUS)	K/25		578596	5 340,00	CHROME	V 18		578332	4 250,00
	K32		578598	5 340,00		V 22		578334	4 250,00
	K1/40		578600	5 340,00		V 12 S (PR-2B)	Mini Z8	574748 R	3 600,00
FORZA STAINLESS	K16/P18		578592	5 340,00		V 15 S (PR-2B)	Mini Z8	574752 R	3 600,00
WATER CRIMP	K/20		578594	5 340,00		V 18 S (PR-2B)	Mini Z8	574756 R	3 600,00
FORZA	U 16		578374	4 790,00		V 22 S (PR-2B)	Mini Z8	574758 R	3 600,00
STESSO PEX	U 20		578378	4 790,00	FRABO	M 15		578312	4 250,00
WATER AND GAS	U 25		578380	4 790,00	FRABOPRESS	M 18		578314	4 250,00
CRIMP AUS)	U 32		578382	5 620,00	C-STEEL M	M 22		578316	4 250,00
	U 40		578386	6 840,00		M 28		578318	4 250,00
FORZA	K16/P18		578592	5 340,00		M 35		578390	5 150,00
GAS CRIMP	K/20		578594	5 340,00		M 15 S (PR-2B)	Mini Z8	574738 R	3 600,00
(AUS)	K/25		578596	5 340,00		M 18 S (PR-2B)	Mini Z8	574740 R	3 600,00
	K32		578598	5 340,00		M 22 S (PR-2B)	Mini Z8	574742 R	3 600,00
	K1/40		578600	5 340,00		M 28 S (PR-2B)	Mini Z8	574744 R	3 600,00
FORZA	VAU 15 (OD 12,7 mm)		578630	4 390,00		M 35 S (PR-2B)	Mini Z8	574746 R	3 960,00
COPPER V PRESS	VAU 20 (OD 19,1 mm)		578632	4 390,00	FRABO	V 12		578324	4 250,00
(AUS)	VAU 25 (OD 25,4 mm)		578634	4 390,00	FRABOPRESS	V 15		578328	4 250,00
	VAU 32 (OD 31,8 mm)		578636	4 620,00	C-STEEL V	V 18		578332	4 250,00
	VAU 15 S (PR-2B) (OD 12,7 mm)	Mini Z8	574804 R	3 600,00		V 22		578334	4 250,00
	VAU 20 S (PR-2B) (OD 19,1 mm)	Mini Z8	574806 R	3 600,00		V 28		578336	4 250,00
	VAU 25 S (PR-2B) (OD 25,4 mm)	Mini Z8	574808 R	3 960,00		V 35		578604	5 150,00
FORZA	V 15		578328	4 250,00		V 12 S (PR-2B)	Mini Z8	574748 R	3 600,00
STAINLESS V PRESS	V 22		578334	4 250,00		V 15 S (PR-2B)	Mini Z8	574752 R	3 600,00
(AUS)	V 28		578336	4 250,00		V 18 S (PR-2B)	Mini Z8	574756 R	3 600,00
	V 35		578604	5 150,00		V 22 S (PR-2B)	Mini Z8	574758 R	3 600,00
	V 15 S (PR-2B)	Mini Z8	574752 R	3 600,00		V 28 S (PR-2B)	Mini Z8	574760 R	3 600,00
	V 22 S (PR-2B)	Mini Z8	574758 R	3 600,00		V 35 S (PR-2B)	Mini Z8	574762 R	3 960,00
	V 28 S (PR-2B)	Mini Z8	574760 R	3 600,00	FRABO	M 12		578310	4 250,00
	V 35 S (PR-2B)	Mini Z8	574762 R	3 960,00	FRABOPRESS	M 15		578312	4 250,00
FRABO	M 15		578312	4 250,00	GAS M	M 18		578314	4 250,00
FRABOPRESS	M 18		578314	4 250,00		M 22		578316	4 250,00
316 GAS M	M 22		578316	4 250,00		M 28		578318	4 250,00
	M 28		578318	4 250,00		M 35		578390	5 150,00
	M 35		578390	5 150,00		M 12 S (PR-2B)	Mini Z8	574736 R	3 600,00
	M 15 S (PR-2B)	Mini Z8	574738 R	3 600,00		M 15 S (PR-2B)	Mini Z8	574738 R	3 600,00
	M 18 S (PR-2B)	Mini Z8	574740 R	3 600,00		M 18 S (PR-2B)	Mini Z8	574740 R	3 600,00
	M 22 S (PR-2B)	Mini Z8	574742 R	3 600,00		M 22 S (PR-2B)	Mini Z8	574742 R	3 600,00
	M 28 S (PR-2B)	Mini Z8	574744 R	3 600,00		M 28 S (PR-2B)	Mini Z8	574744 R	3 600,00
	M 35 S (PR-2B)	Mini Z8	574746 R	3 960,00		M 35 S (PR-2B)	Mini Z8	574746 R	3 960,00

Systémy s lisovacími tvarovkami pro instalace plynu smejí být lisovány pouze v tabulce žlutým podkladem označenými lisovacími kleštěmi/lisovacími kroužky.

Dbejte národních předpisů. Čtěte a dodržujte návody k použití a montážní pokyny výrobců / dodavatelů systémů.

¹⁾ Použit lze pouze lisovací kleště od označení „108“ (1. čtvrtletí 2008), „208“ (2. čtvrtletí 2008) atd. Označení je vyraženo na každé lisovací čelisti.

²⁾ K upnutí vhodných lisovacích vložek.

³⁾ Použit lze pouze lisovací kleště od označení „117“ (1. čtvrtletí 2017), „217“ (2. čtvrtletí 2017) atd. Označení je vyraženo na každé lisovací čelisti.

⁴⁾ Pro trubky dle technického standardu EN. Dodržujte návody k použití výrobců / dodavatelů systémů.

⁵⁾ Pro trubky dle technického standardu ASTM. Dodržujte návody k použití výrobců / dodavatelů systémů.

Způsobitost lisovacího nářadí REMS na systémy s lisovacími tvarovkami: Stav k 12.10.2022. Právě aktuální stav je možno zjistit na internetu:

www.rems.de > Ke stažení > Katalog výrobců > REMS Katalog.

Mezikleště viz strana 180. Lisovací kleště pro další systémy s lisovacími tvarovkami na vyžádání.

Lisovací kleště REMS Mini Lisovací kroužky REMS

Príslušenství pro REMS radiální lisy 22 kN

Systém	Lisovací kleště / lisovací kroužek	Pohon prostřednictvím mezikleští	Obj.č.	Kč
FRABO FRABOPRESS GAS V	V 12		578324	4 250,00
	V 15		578328	4 250,00
	V 18		578332	4 250,00
	V 22		578334	4 250,00
	V 28		578336	4 250,00
	V 35		578604	5 150,00
	V 12 S (PR-2B)	Mini Z8	574748 R	3 600,00
	V 15 S (PR-2B)	Mini Z8	574752 R	3 600,00
	V 18 S (PR-2B)	Mini Z8	574756 R	3 600,00
	V 22 S (PR-2B)	Mini Z8	574758 R	3 600,00
FRABO FRABOPRESS KOMBI	V 12		578324	4 250,00
	V 15		578328	4 250,00
	V 18		578332	4 250,00
	V 22		578334	4 250,00
	V 28		578336	4 250,00
	V 35		578604	5 150,00
	V 12 S (PR-2B)	Mini Z8	574748 R	3 600,00
	V 15 S (PR-2B)	Mini Z8	574752 R	3 600,00
	V 18 S (PR-2B)	Mini Z8	574756 R	3 600,00
	V 22 S (PR-2B)	Mini Z8	574758 R	3 600,00
FRABO FRABOPRESS M	M 12		578310	4 250,00
	M 15		578312	4 250,00
	M 18		578314	4 250,00
	M 22		578316	4 250,00
	M 28		578318	4 250,00
	M 35		578390	5 150,00
	M 12 S (PR-2B)	Mini Z8	574736 R	3 600,00
	M 15 S (PR-2B)	Mini Z8	574738 R	3 600,00
	M 18 S (PR-2B)	Mini Z8	574740 R	3 600,00
	M 22 S (PR-2B)	Mini Z8	574742 R	3 600,00
FRABO FRABOPRESS SOLAR	V 15		578328	4 250,00
	V 18		578332	4 250,00
	V 22		578334	4 250,00
	V 28		578336	4 250,00
	V 35		578604	5 150,00
	V 15 S (PR-2B)	Mini Z8	574752 R	3 600,00
	V 18 S (PR-2B)	Mini Z8	574756 R	3 600,00
	V 22 S (PR-2B)	Mini Z8	574758 R	3 600,00
	V 28 S (PR-2B)	Mini Z8	574760 R	3 600,00
	V 35 S (PR-2B)	Mini Z8	574762 R	3 960,00
FRABO FRABOPRESS V	V 12		578324	4 250,00
	V 15		578328	4 250,00
	V 18		578332	4 250,00
	V 22		578334	4 250,00
	V 28		578336	4 250,00
	V 35		578604	5 150,00
	V 12 S (PR-2B)	Mini Z8	574748 R	3 600,00
	V 15 S (PR-2B)	Mini Z8	574752 R	3 600,00
	V 18 S (PR-2B)	Mini Z8	574756 R	3 600,00
	V 22 S (PR-2B)	Mini Z8	574758 R	3 600,00
Fränkische alpex-duo XS	F 16		578456	4 880,00
	F 20		578460	4 880,00
	F 26		578462	5 280,00
	F 32		578464	5 280,00
	F 16 S (PR-2B)	Mini Z8	574728 R	3 600,00
	F 20 S (PR-2B)	Mini Z8	574730 R	3 600,00
	F 26 S (PR-2B)	Mini Z8	574732 R	3 600,00
	F 32 S (PR-2B)	Mini Z8	574734 R	3 960,00
	TH 16		578352	5 120,00
	TH 20		578358	5 120,00
Fränkische alpex F50 PROFIL	F 16		578456	4 880,00
	F 20		578460	4 880,00
	F 26		578462	5 280,00
	F 32		578464	5 280,00
	F 16 S (PR-2B)	Mini Z8	574728 R	3 600,00
	F 20 S (PR-2B)	Mini Z8	574730 R	3 600,00
	F 26 S (PR-2B)	Mini Z8	574732 R	3 600,00
	F 32 S (PR-2B)	Mini Z8	574734 R	3 960,00
	H 16		578400	4 620,00
	H 20		578406	4 620,00
(DN 26)	H 26		578410	4 620,00
	H 32		578412	4 620,00
	TH 16		578352	5 120,00
	TH 20		578358	5 120,00
	TH 26		578362	5 120,00
	TH 32		578364	5 120,00
	TH 16 S (PR-2B)	Mini Z8	574782 R	3 600,00
	TH 20 S (PR-2B)	Mini Z8	574788 R	3 600,00
	TH 26 S (PR-2B)	Mini Z8	574794 R	3 600,00
	TH 32 S (PR-2B)	Mini Z8	574798 R	3 960,00
Fränkische alpex L	Fz 40		578478	7 150,00

Systém	Lisovací kleště / lisovací kroužek	Pohon prostřednictvím mezikleští	Obj.č.	Kč
G				
gabotherm H+S	TH 10		578342	5 120,00
	TH 12		578346	5 120,00
	TH 14		578348	5 120,00
	TH 15		578350	5 120,00
	TH 16		578352	5 120,00
	TH 17		578354	5 120,00
	TH 18		578356	5 120,00
	TH 20		578358	5 120,00
	TH 25		578360	5 120,00
	TH 26		578362	5 120,00
	TH 32		578364	5 120,00
	TH 40		578624	6 790,00
	TH 16 S (PR-2B)	Mini Z8	574782 R	3 600,00
	TH 20 S (PR-2B)	Mini Z8	574788 R	3 600,00
	TH 26 S (PR-2B)	Mini Z8	574794 R	3 600,00
	TH 32 S (PR-2B)	Mini Z8	574798 R	3 960,00
Gallagher USA YogaPipe ACR	H 12 (1/4")		578396	4 620,00
	U 14 (3/8")		578372	5 040,00
	U 16 (1/2")		578374	4 790,00
	U 18 (5/8")		578376	4 790,00
	U 20 (3/4")		578378	4 790,00
	U 25 (7/8")		578380	4 790,00
U 32 (1 1/8")		578382	5 620,00	
Geberit Mapress C-STAHl	M 12		578310	4 250,00
	M 15		578312	4 250,00
	M 18		578314	4 250,00
	M 22		578316	4 250,00
	M 28		578318	4 250,00
	M 35		578390	5 150,00
	M 12 S (PR-2B)	Mini Z8	574736 R	3 600,00
	M 15 S (PR-2B)	Mini Z8	574738 R	3 600,00
	M 18 S (PR-2B)	Mini Z8	574740 R	3 600,00
	M 22 S (PR-2B)	Mini Z8	574742 R	3 600,00
Geberit Mapress Edelstahl	M 12		578310	4 250,00
	M 15		578312	4 250,00
	M 18		578314	4 250,00
	M 22		578316	4 250,00
	M 28		578318	4 250,00
	M 35		578390	5 150,00
	M 12 S (PR-2B)	Mini Z8	574736 R	3 600,00
	M 15 S (PR-2B)	Mini Z8	574738 R	3 600,00
	M 18 S (PR-2B)	Mini Z8	574740 R	3 600,00
	M 22 S (PR-2B)	Mini Z8	574742 R	3 600,00
Geberit Mapress Edelstahl Gas	M 15		578312	4 250,00
	M 18		578314	4 250,00
	M 22		578316	4 250,00
	M 28		578318	4 250,00
	M 35		578390	5 150,00
	M 15 S (PR-2B)	Mini Z8	574738 R	3 600,00
	M 18 S (PR-2B)	Mini Z8	574740 R	3 600,00
	M 22 S (PR-2B)	Mini Z8	574742 R	3 600,00
	M 28 S (PR-2B)	Mini Z8	574744 R	3 600,00
	M 35 S (PR-2B)	Mini Z8	574746 R	3 960,00
Geberit Mapress Kupfer	M 12		578310	4 250,00
	M 15		578312	4 250,00
	M 18		578314	4 250,00
	M 22		578316	4 250,00
	M 28		578318	4 250,00
	M 35		578390	5 150,00
	M 12 S (PR-2B)	Mini Z8	574736 R	3 600,00
	M 15 S (PR-2B)	Mini Z8	574738 R	3 600,00
	M 18 S (PR-2B)	Mini Z8	574740 R	3 600,00
	M 22 S (PR-2B)	Mini Z8	574742 R	3 600,00
Geberit Mapress Kupfer Gas	M 15		578312	4 250,00
	M 18		578314	4 250,00
	M 22		578316	4 250,00
	M 28		578318	4 250,00
	M 35		578390	5 150,00
	M 12 S (PR-2B)	Mini Z8	574736 R	3 600,00
	M 15 S (PR-2B)	Mini Z8	574738 R	3 600,00
	M 18 S (PR-2B)	Mini Z8	574740 R	3 600,00
	M 22 S (PR-2B)	Mini Z8	574742 R	3 600,00
	M 35 S (PR-2B)	Mini Z8	574746 R	3 960,00
Geberit Mepla	G 16		578444	5 130,00
	G 20		578446	5 130,00
	G 26		578448	5 450,00
	G 32		578450	5 820,00
	G 40		578452	7 530,00
	Geberit Mepla Therm	G 16		578444
G 20			578446	5 130,00
G 26			578448	5 450,00
Geberit Volex	TH 16		578352	5 120,00
	TH 20		578358	5 120,00
	TH 26		578362	5 120,00

Systém	Lisovací kleště / lisovací kroužek	Pohon prostřednictvím mezikleští	Obj.č.	Kč	Systém	Lisovací kleště / lisovací kroužek	Pohon prostřednictvím mezikleští	Obj.č.	Kč
General Fittings 5T00	H 16		578400	4 620,00	General Fittings Trident Gas	H 16		578400	4 620,00
	H 20		578406	4 620,00		H 20		578406	4 620,00
	H 26		578410	4 620,00		H 26		578410	4 620,00
	H 32		578412	4 620,00		H 32		578412	4 620,00
	TH 16		578352	5 120,00		TH 16		578352	5 120,00
	TH 20		578358	5 120,00		TH 20		578358	5 120,00
	TH 26		578362	5 120,00		TH 26		578362	5 120,00
	TH 32		578364	5 120,00		TH 32		578364	5 120,00
	TH 40		578624	6 790,00		TH 32		578364	5 120,00
	TH 16 S (PR-2B)	Mini Z8	574782 R	3 600,00		TH 16 S (PR-2B)	Mini Z8	574782 R	3 600,00
	TH 20 S (PR-2B)	Mini Z8	574788 R	3 600,00		TH 20 S (PR-2B)	Mini Z8	574788 R	3 600,00
	TH 26 S (PR-2B)	Mini Z8	574794 R	3 600,00		TH 26 S (PR-2B)	Mini Z8	574794 R	3 600,00
	TH 32 S (PR-2B)	Mini Z8	574798 R	3 960,00		TH 32 S (PR-2B)	Mini Z8	574798 R	3 960,00
	U 16		578374	4 790,00		U 16		578374	4 790,00
	U 20		578378	4 790,00		U 20		578378	4 790,00
	U 32		578382	5 620,00		U 32		578382	5 620,00
U 40		578386	6 840,00	U 32		578382	5 620,00		
General Fittings Ewoprex	H 16		578400	4 620,00	Giacomini	H 16		578400	4 620,00
	H 20		578406	4 620,00	Raccordi RM	H 20		578406	4 620,00
	H 26		578410	4 620,00	Giacomini	H 26		578410	4 620,00
	H 32		578412	4 620,00	H 32		578412	4 620,00	
	TH 16		578352	5 120,00	TH 16		578352	5 120,00	
	TH 20		578358	5 120,00	TH 20		578358	5 120,00	
	TH 26		578362	5 120,00	TH 26		578362	5 120,00	
	TH 32		578364	5 120,00	TH 32		578364	5 120,00	
	TH 40		578624	6 790,00	TH 40		578624	6 790,00	
	TH 16 S (PR-2B)	Mini Z8	574782 R	3 600,00	U 16		578374	4 790,00	
	TH 20 S (PR-2B)	Mini Z8	574788 R	3 600,00	U 20		578378	4 790,00	
	TH 26 S (PR-2B)	Mini Z8	574794 R	3 600,00	U 32		578382	5 620,00	
	TH 32 S (PR-2B)	Mini Z8	574798 R	3 960,00	U 40		578386	6 840,00	
	U 16		578374	4 790,00	Giacomini	H 16		578400	4 620,00
	U 20		578378	4 790,00	RM MULTIGAS	H 20		578406	4 620,00
	U 32		578382	5 620,00	H 26		578410	4 620,00	
U 40		578386	6 840,00	H 32		578412	4 620,00		
General Fittings Serie 5S00	B 16		578468	5 590,00	TH 16		578352	5 120,00	
	B 18		578470	5 590,00	TH 20		578358	5 120,00	
	B 20		578472	5 590,00	TH 26		578362	5 120,00	
	B 26		578474	6 160,00	TH 32		578364	5 120,00	
	B 32		578476	6 160,00	U 16		578374	4 790,00	
	F 16		578456	4 880,00	U 20		578378	4 790,00	
	F 20		578460	4 880,00	U 32		578382	5 620,00	
	F 26		578462	5 280,00	U 40		578386	6 840,00	
	F 32		578464	5 280,00	Giacomini	V 15		578328	4 250,00
	F 16 S (PR-2B)	Mini Z8	574728 R	3 600,00	Valvole Giacomini	V 18		578332	4 250,00
	F 20 S (PR-2B)	Mini Z8	574730 R	3 600,00	serie R850V	V 22		578334	4 250,00
	F 24 S (PR-2B)	Mini Z8	574732 R	3 600,00	V 28		578336	4 250,00	
	F 32 S (PR-2B)	Mini Z8	574734 R	3 960,00	V 35		578604	5 150,00	
	H 16		578400	4 620,00	V 15 S (PR-2B)	Mini Z8	574752 R	3 600,00	
	H 18		578404	4 620,00	V 18 S (PR-2B)	Mini Z8	574756 R	3 600,00	
	H 20		578406	4 620,00	V 22 S (PR-2B)	Mini Z8	574758 R	3 600,00	
	H 25		578408	4 620,00	V 28 S (PR-2B)	Mini Z8	574760 R	3 600,00	
	H 26		578410	4 620,00	V 35 S (PR-2B)	Mini Z8	574762 R	3 960,00	
	H 32		578412	4 620,00	SA 15		578514	5 110,00	
	TH 16		578352	5 120,00	SA 18		578518	5 110,00	
	TH 18		578356	5 120,00	SA 22		578520	5 110,00	
	TH 20		578358	5 120,00	SA 28		578522	5 110,00	
	TH 25		578360	5 120,00	M 15		578312	4 250,00	
	TH 26		578362	5 120,00	M 18		578314	4 250,00	
	TH 32		578364	5 120,00	M 22		578316	4 250,00	
	TH 40		578624	6 790,00	M 28		578318	4 250,00	
	TH 16 S (PR-2B)	Mini Z8	574782 R	3 600,00	M 35		578390	5 150,00	
	TH 20 S (PR-2B)	Mini Z8	574788 R	3 600,00	M 15 S (PR-2B)	Mini Z8	574738 R	3 600,00	
TH 26 S (PR-2B)	Mini Z8	574794 R	3 600,00	M 18 S (PR-2B)	Mini Z8	574740 R	3 600,00		
TH 32 S (PR-2B)	Mini Z8	574798 R	3 960,00	M 22 S (PR-2B)	Mini Z8	574742 R	3 600,00		
U 16		578374	4 790,00	M 28 S (PR-2B)	Mini Z8	574744 R	3 600,00		
U 18		578376	4 790,00	M 35 S (PR-2B)	Mini Z8	574746 R	3 960,00		
U 20		578378	4 790,00	Gotan Pipe	U 16		578374	4 790,00	
U 25		578380	4 790,00	Systems	U 20		578378	4 790,00	
U 32		578382	5 620,00	(Scandinavia)	U 25		578380	4 790,00	
U 40		578386	6 840,00	Alu-Pres	U 32		578382	5 620,00	
General Fittings Trident	B 16		578468	5 590,00	U 40		578386	6 840,00	
	F 16		578456	4 880,00	Grinnell G-PRESS	VUS ½" (OD 15,9mm)		578566	5 130,00
	F 16 S (PR-2B)	Mini Z8	574728 R	3 600,00	Copper Fittings	VUS ¾" (OD 22,2mm)		578568	5 130,00
	H 16		578400	4 620,00		VUS 1" (OD 28,6mm)		578570	5 130,00
	H 20		578406	4 620,00		VUS 1¼" (OD 34,9mm)		578606	5 130,00
	H 26		578410	4 620,00	GS	TH 14		578348	5 120,00
	H 32		578412	4 620,00	Wärmesysteme	TH 16		578352	5 120,00
	TH 16		578352	5 120,00	System TH	TH 20		578358	5 120,00
	TH 20		578358	5 120,00		TH 26		578362	5 120,00
	TH 26		578362	5 120,00		TH 32		578364	5 120,00
	TH 32		578364	5 120,00		TH 40		578624	6 790,00
	TH 16 S (PR-2B)	Mini Z8	574782 R	3 600,00		TH 16 S (PR-2B)	Mini Z8	574782 R	3 600,00
	TH 20 S (PR-2B)	Mini Z8	574788 R	3 600,00		TH 20 S (PR-2B)	Mini Z8	574788 R	3 600,00
	TH 26 S (PR-2B)	Mini Z8	574794 R	3 600,00		TH 26 S (PR-2B)	Mini Z8	574794 R	3 600,00
	TH 32 S (PR-2B)	Mini Z8	574798 R	3 960,00		TH 32 S (PR-2B)	Mini Z8	574798 R	3 960,00
	U 16		578374	4 790,00					
U 20		578378	4 790,00						
U 32		578382	5 620,00						

Systémy s lisovacími tvarovkami pro instalace plynu smejí být lisovány pouze v tabulce žlutým podkladem označenými lisovacími kleštěmi/lisovacími kroužky.

Dbejte národních předpisů. Čtěte a dodržujte návody k použití a montážní pokyny výrobců / dodavatelů systémů.

1) Použit lze pouze lisovací kleště od označení „108“ (1. čtvrtletí 2008), „208“ (2. čtvrtletí 2008) atd. Označení je vyraženo na každé lisovací čelisti.

2) K upnutí vhodných lisovacích vložek.

3) Použit lze pouze lisovací kleště od označení „117“ (1. čtvrtletí 2017), „217“ (2. čtvrtletí 2017) atd. Označení je vyraženo na každé lisovací čelisti.

4) Pro trubky dle technického standardu EN. Dodržujte návody k použití výrobců / dodavatelů systémů.

5) Pro trubky dle technického standardu ASTM. Dodržujte návody k použití výrobců / dodavatelů systémů.

Způsobitost lisovacího nářadí REMS na systémy s lisovacími tvarovkami: Stav k 12.10.2022. Právě aktuální stav je možno zjistit na internetu:

www.rems.de > Ke stažení > Katalogy výrobců > REMS Katalog.

Mezikleště viz strana 180. Lisovací kleště pro další systémy s lisovacími tvarovkami na vyžádání.

Lisovací kleště REMS Mini Lisovací kroužky REMS

Příslušenství pro REMS radiální lisy 22 kN

Systém	Lisovací kleště / lisovací kroužek	Pohon prostřednictvím mezikleští	Obj.č.	Kč
GS Wärmesysteme System V	V 15		578328	4 250,00
	V 18		578332	4 250,00
	V 22		578334	4 250,00
	V 28		578336	4 250,00
	V 35		578604	5 150,00
	V 15 S (PR-2B)	Mini Z8	574752 R	3 600,00
	V 18 S (PR-2B)	Mini Z8	574756 R	3 600,00
	V 22 S (PR-2B)	Mini Z8	574758 R	3 600,00
	V 28 S (PR-2B)	Mini Z8	574760 R	3 600,00
	V 35 S (PR-2B)	Mini Z8	574762 R	3 960,00
H				
HakaGerodur HAKASAN	TH 10		578342	5 120,00
	TH 11,6		578344	5 120,00
	TH 12		578346	5 120,00
	TH 14		578348	5 120,00
	TH 16		578352	5 120,00
	TH 17		578354	5 120,00
	TH 18		578356	5 120,00
	TH 20		578358	5 120,00
	TH 25		578360	5 120,00
	TH 26		578362	5 120,00
	TH 32		578364	5 120,00
	TH 40		578624	6 790,00
	TH 16 S (PR-2B)	Mini Z8	574782 R	3 600,00
	TH 20 S (PR-2B)	Mini Z8	574788 R	3 600,00
	TH 26 S (PR-2B)	Mini Z8	574794 R	3 600,00
	TH 32 S (PR-2B)	Mini Z8	574798 R	3 960,00
	HASTINIK Hastinik/Hitpress	M 15		578312
M 18			578314	4 250,00
M 22			578316	4 250,00
M 28			578318	4 250,00
M 35			578390	5 150,00
M 15 S (PR-2B)		Mini Z8	574738 R	3 600,00
M 18 S (PR-2B)		Mini Z8	574740 R	3 600,00
M 22 S (PR-2B)		Mini Z8	574742 R	3 600,00
M 28 S (PR-2B)		Mini Z8	574744 R	3 600,00
M 35 S (PR-2B)		Mini Z8	574746 R	3 960,00
heima24	TH 16		578352	5 120,00
	TH 20		578358	5 120,00
	TH 26		578362	5 120,00
	TH 32		578364	5 120,00
	TH 40		578624	6 790,00
	TH 16 S (PR-2B)	Mini Z8	574782 R	3 600,00
	TH 20 S (PR-2B)	Mini Z8	574788 R	3 600,00
	TH 26 S (PR-2B)	Mini Z8	574794 R	3 600,00
	TH 32 S (PR-2B)	Mini Z8	574798 R	3 960,00
	U 16		578374	4 790,00
U 20		578378	4 790,00	
U 25		578380	4 790,00	
U 32		578382	5 620,00	
HELIROMA Klimapress	U 16		578374	4 790,00
	U 18		578376	4 790,00
	U 20		578378	4 790,00
	U 25		578380	4 790,00
	U 32		578382	5 620,00
HELIROMA Romapress	RfZ 16		578492	5 340,00
	RfZ 20		578494	5 340,00
	RfZ 25		578496	5 340,00
	RfZ 32		578498	5 340,00
Henco	TH 14		578348	5 120,00
	TH 16		578352	5 120,00
	TH 18		578356	5 120,00
	TH 20		578358	5 120,00
	TH 26		578362	5 120,00
	HE 32		578370	6 130,00
Herotec tempusPRESS PLUS	H 16		578400	4 620,00
	H 20		578406	4 620,00
	H 25		578408	4 620,00
	H 32		578412	4 620,00
	RfZ 16		578492	5 340,00
	RfZ 20		578494	5 340,00
	RfZ 25		578496	5 340,00
	RfZ 32		578498	5 340,00
	TH 16		578352	5 120,00
	TH 20		578358	5 120,00
	TH 25		578360	5 120,00
	TH 32		578364	5 120,00
	TH 40		578624	6 790,00
	TH 16 S (PR-2B)	Mini Z8	574782 R	3 600,00
TH 20 S (PR-2B)	Mini Z8	574788 R	3 600,00	
TH 32 S (PR-2B)	Mini Z8	574798 R	3 960,00	
U 16		578374	4 790,00	
U 20		578378	4 790,00	
U 25		578380	4 790,00	
U 32		578382	5 620,00	
U 40		578386	6 840,00	
Herotec tempusPRESS PLUS PPSU	H 16		578400	4 620,00
	H 20		578406	4 620,00
	H 25		578408	4 620,00
	H 32		578412	4 620,00
	TH 16		578352	5 120,00
	TH 20		578358	5 120,00
	TH 25		578360	5 120,00
	TH 32		578364	5 120,00
	TH 40		578624	6 790,00
	TH 16 S (PR-2B)	Mini Z8	574782 R	3 600,00
	TH 20 S (PR-2B)	Mini Z8	574788 R	3 600,00
	TH 32 S (PR-2B)	Mini Z8	574798 R	3 960,00
	U 16		578374	4 790,00
	U 20		578378	4 790,00
U 25		578380	4 790,00	
U 32		578382	5 620,00	
U 40		578386	6 840,00	

Systém	Lisovací kleště / lisovací kroužek	Pohon prostřednictvím mezikleští	Obj.č.	Kč
HERZ PIPEFIX	TH 10		578342	5 120,00
	TH 16		578352	5 120,00
	TH 20		578358	5 120,00
	TH 26		578362	5 120,00
	TH 32		578364	5 120,00
	TH 40		578624	6 790,00
	TH 16 S (PR-2B)	Mini Z8	574782 R	3 600,00
	TH 20 S (PR-2B)	Mini Z8	574788 R	3 600,00
	TH 26 S (PR-2B)	Mini Z8	574794 R	3 600,00
	TH 32 S (PR-2B)	Mini Z8	574798 R	3 960,00
HIDRONIX MULTIGAS	TH 16		578352	5 120,00
	TH 20		578358	5 120,00
	TH 26		578362	5 120,00
HIDRONIX MULTIPIPE	TH 14		578348	5 120,00
	TH 16		578352	5 120,00
	TH 20		578358	5 120,00
	TH 26		578362	5 120,00
	TH 32		578364	5 120,00
	H 14		578398	4 620,00
	H 16		578400	4 620,00
	H 18		578404	4 620,00
	H 20		578406	4 620,00
	H 26		578410	4 620,00
	H 32		578412	4 620,00
	U 14		578372	5 040,00
	U 16		578374	4 790,00
	U 18		578376	4 790,00
U 20		578378	4 790,00	
C 26		578392	5 620,00	
U 32		578382	5 620,00	
HIDRONIX UNICO	TH 14		578348	5 120,00
	TH 16		578352	5 120,00
	TH 20		578358	5 120,00
	TH 26		578362	5 120,00
	TH 32		578364	5 120,00
	H 14		578398	4 620,00
	H 16		578400	4 620,00
	H 18		578404	4 620,00
	H 20		578406	4 620,00
	H 26		578410	4 620,00
	H 32		578412	4 620,00
	U 14		578372	5 040,00
	U 16		578374	4 790,00
	U 18		578376	4 790,00
U 20		578378	4 790,00	
C 26		578392	5 620,00	
U 32		578382	5 620,00	
HITEC Sistema Multistrato	TH 14		578348	5 120,00
	TH 16		578352	5 120,00
	TH 18		578356	5 120,00
	TH 20		578358	5 120,00
	TH 26		578362	5 120,00
	TH 32		578364	5 120,00
	TH 40		578624	6 790,00
	TH 16 S (PR-2B)	Mini Z8	574782 R	3 600,00
	TH 20 S (PR-2B)	Mini Z8	574788 R	3 600,00
	TH 26 S (PR-2B)	Mini Z8	574794 R	3 600,00
TH 32 S (PR-2B)	Mini Z8	574798 R	3 960,00	
HITHERM-ISOTUBI NUMEPRESS	M 15		578312	4 250,00
	M 18		578314	4 250,00
	M 22		578316	4 250,00
	M 28		578318	4 250,00
	M 35		578390	5 150,00
	M 15 S (PR-2B)	Mini Z8	574738 R	3 600,00
	M 18 S (PR-2B)	Mini Z8	574740 R	3 600,00
	M 22 S (PR-2B)	Mini Z8	574742 R	3 600,00
	M 28 S (PR-2B)	Mini Z8	574744 R	3 600,00
	M 35 S (PR-2B)	Mini Z8	574746 R	3 960,00
HITHERM-ISOTUBI HTpress	M 15		578312	4 250,00
	M 18		578314	4 250,00
	M 22		578316	4 250,00
	M 28		578318	4 250,00
	M 35		578390	5 150,00
	M 15 S (PR-2B)	Mini Z8	574738 R	3 600,00
	M 18 S (PR-2B)	Mini Z8	574740 R	3 600,00
	M 22 S (PR-2B)	Mini Z8	574742 R	3 600,00
	M 28 S (PR-2B)	Mini Z8	574744 R	3 600,00
	M 35 S (PR-2B)	Mini Z8	574746 R	3 960,00
HITHERM-ISOTUBI HTfire	M 15		578312	4 250,00
	M 18		578314	4 250,00
	M 22		578316	4 250,00
	M 28		578318	4 250,00
	M 35		578390	5 150,00
	M 15 S (PR-2B)	Mini Z8	574738 R	3 600,00
	M 18 S (PR-2B)	Mini Z8	574740 R	3 600,00
	M 22 S (PR-2B)	Mini Z8	574742 R	3 600,00
	M 28 S (PR-2B)	Mini Z8	574744 R	3 600,00
	M 35 S (PR-2B)	Mini Z8	574746 R	3 960,00
HITHERM-ISOTUBI HTair	M 15		578312	4 250,00
	M 18		578314	4 250,00
	M 22		578316	4 250,00
	M 28		578318	4 250,00
	M 35		578390	5 150,00
	M 15 S (PR-2B)	Mini Z8	574738 R	3 600,00
	M 18 S (PR-2B)	Mini Z8	574740 R	3 600,00
	M 22 S (PR-2B)	Mini Z8	574742 R	3 600,00
	M 28 S (PR-2B)	Mini Z8	574744 R	3 600,00
	M 35 S (PR-2B)	Mini Z8	574746 R	3 960,00
Hopewell press fit system	M 15		578312	4 250,00
	M 18		578314	4 250,00
	M 22		578316	4 250,00
	M 28		578318	4 250,00
	M 35		578390	5 150,00

Systém	Lisovací kleště / lisovací kroužek	Pohon prostřednictvím mezikleští	Obj.č.	Kč
hp praski BAVARIA-press	TH 10		578342	5 120,00
	TH 12		578346	5 120,00
	TH 14		578348	5 120,00
	TH 16		578352	5 120,00
	TH 17		578354	5 120,00
	TH 20		578358	5 120,00
	TH 25		578360	5 120,00
	TH 26		578362	5 120,00
	TH 32		578364	5 120,00
	TH 40		578624	6 790,00
	TH 16 S (PR-2B)	Mini Z8	574782 R	3 600,00
	TH 20 S (PR-2B)	Mini Z8	574788 R	3 600,00
	TH 26 S (PR-2B)	Mini Z8	574794 R	3 600,00
	TH 32 S (PR-2B)	Mini Z8	574798 R	3 960,00
	I			
ICMA Sempiter	H 16		578400	4 620,00
	H 20		578406	4 620,00
	H 25		578408	4 620,00
	H 26		578410	4 620,00
	H 32		578412	4 620,00
	TH 16		578352	5 120,00
	TH 20		578358	5 120,00
	TH 25		578360	5 120,00
	TH 26		578362	5 120,00
	TH 32		578364	5 120,00
	TH 40		578624	6 790,00
	TH 16 S (PR-2B)	Mini Z8	574782 R	3 600,00
	TH 20 S (PR-2B)	Mini Z8	574788 R	3 600,00
	TH 26 S (PR-2B)	Mini Z8	574794 R	3 600,00
	TH 32 S (PR-2B)	Mini Z8	574798 R	3 960,00
	U 16		578374	4 790,00
	U 20		578378	4 790,00
	U 25		578380	4 790,00
	C 26		578392	5 620,00
	U 32		578382	5 620,00
	U 40		578386	6 840,00
	ICMA Sempigas	TH 16		578352
TH 20			578358	5 120,00
TH 25			578360	5 120,00
TH 26			578362	5 120,00
TH 32			578364	5 120,00
TH 16 S (PR-2B)		Mini Z8	574782 R	3 600,00
TH 20 S (PR-2B)		Mini Z8	574788 R	3 600,00
TH 26 S (PR-2B)		Mini Z8	574794 R	3 600,00
TH 32 S (PR-2B)		Mini Z8	574798 R	3 960,00
TH 16			578352	5 120,00
Idrosanitaria Bonomi Homegas	TH 20		578358	5 120,00
	TH 26		578362	5 120,00
	TH 16 S (PR-2B)	Mini Z8	574782 R	3 600,00
	TH 20 S (PR-2B)	Mini Z8	574788 R	3 600,00
	TH 26 S (PR-2B)	Mini Z8	574794 R	3 600,00
Idrosanitaria Bonomi Idropress	TH 16		578352	5 120,00
	TH 18		578356	5 120,00
	TH 20		578358	5 120,00
	TH 26		578362	5 120,00
	TH 32		578364	5 120,00
	TH 40		578624	6 790,00
	TH 16 S (PR-2B)	Mini Z8	574782 R	3 600,00
	TH 20 S (PR-2B)	Mini Z8	574788 R	3 600,00
	TH 26 S (PR-2B)	Mini Z8	574794 R	3 600,00
	TH 32 S (PR-2B)	Mini Z8	574798 R	3 960,00
IDROSISTEMI Ta-Press	TH 16		578352	5 120,00
	TH 20		578358	5 120,00
	TH 26		578362	5 120,00
	TH 32		578364	5 120,00
	TH 40		578624	6 790,00
	TH 16 S (PR-2B)	Mini Z8	574782 R	3 600,00
	TH 20 S (PR-2B)	Mini Z8	574788 R	3 600,00
	TH 26 S (PR-2B)	Mini Z8	574794 R	3 600,00
	TH 32 S (PR-2B)	Mini Z8	574798 R	3 960,00
	F 16		578456	4 880,00
	F 20		578460	4 880,00
	F 26		578462	5 280,00
	F 32		578464	5 280,00
	F 16 S (PR-2B)	Mini Z8	574728 R	3 600,00
	F 20 S (PR-2B)	Mini Z8	574730 R	3 600,00
	F 26 S (PR-2B)	Mini Z8	574732 R	3 600,00
	F 32 S (PR-2B)	Mini Z8	574734 R	3 960,00
	Fz 40		578478	7 150,00
	H 16		578400	4 620,00
	H 20		578406	4 620,00
H 26		578410	4 620,00	
H 32		578412	4 620,00	
U 16		578374	4 790,00	
U 20		578378	4 790,00	
C 26		578392	5 620,00	
U 32		578382	5 620,00	
U 40		578386	6 840,00	
B 16		578468	5 590,00	
B 20		578472	5 590,00	
B 26		578474	6 160,00	
B 32		578476	6 160,00	

Systém	Lisovací kleště / lisovací kroužek	Pohon prostřednictvím mezikleští	Obj.č.	Kč	
IDROTRADE Storm Multipinza	H 16		578400	4 620,00	
	H 20		578406	4 620,00	
	H 26		578410	4 620,00	
	H 32		578412	4 620,00	
	TH 16		578352	5 120,00	
	TH 20		578358	5 120,00	
	TH 26		578362	5 120,00	
	TH 32		578364	5 120,00	
	THL 32		578368	5 120,00	
	TH 40		578624	6 790,00	
	TH 16 S (PR-2B)	Mini Z8	574782 R	3 600,00	
	TH 20 S (PR-2B)	Mini Z8	574788 R	3 600,00	
	TH 26 S (PR-2B)	Mini Z8	574794 R	3 600,00	
	TH 32 S (PR-2B)	Mini Z8	574798 R	3 960,00	
	U 16		578374	4 790,00	
	U 20		578378	4 790,00	
	IDROTRADE StormPRES ¹⁾	M 15		578312	4 250,00
		M 18		578314	4 250,00
		M 22		578316	4 250,00
M 28			578318	4 250,00	
M 35			578390	5 150,00	
M 15 S (PR-2B)		Mini Z8	574738 R	3 600,00	
M 18 S (PR-2B)		Mini Z8	574740 R	3 600,00	
M 22 S (PR-2B)		Mini Z8	574742 R	3 600,00	
M 28 S (PR-2B)		Mini Z8	574744 R	3 600,00	
M 35 S (PR-2B)		Mini Z8	574746 R	3 960,00	
IDROTRADE StormSTEEL ¹⁾		M 12		578310	4 250,00
	M 15		578312	4 250,00	
	M 18		578314	4 250,00	
	M 22		578316	4 250,00	
	M 28		578318	4 250,00	
	M 35		578390	5 150,00	
	M 12 S (PR-2B)	Mini Z8	574736 R	3 600,00	
	M 15 S (PR-2B)	Mini Z8	574738 R	3 600,00	
	M 18 S (PR-2B)	Mini Z8	574740 R	3 600,00	
	M 22 S (PR-2B)	Mini Z8	574742 R	3 600,00	
	M 28 S (PR-2B)	Mini Z8	574744 R	3 600,00	
M 35 S (PR-2B)	Mini Z8	574746 R	3 960,00		
ILTA INOX/CHIBRO Pressfitting Cuni	M 15		578312	4 250,00	
	M 18		578314	4 250,00	
	M 22		578316	4 250,00	
	M 28		578318	4 250,00	
	M 35		578390	5 150,00	
	M 15 S (PR-2B)	Mini Z8	574738 R	3 600,00	
	M 18 S (PR-2B)	Mini Z8	574740 R	3 600,00	
	M 22 S (PR-2B)	Mini Z8	574742 R	3 600,00	
	M 28 S (PR-2B)	Mini Z8	574744 R	3 600,00	
	M 35 S (PR-2B)	Mini Z8	574746 R	3 960,00	
ILTA INOX/CHIBRO Pressfitting inox	M 15		578312	4 250,00	
	M 18		578314	4 250,00	
	M 22		578316	4 250,00	
	M 28		578318	4 250,00	
	M 35		578390	5 150,00	
	M 15 S (PR-2B)	Mini Z8	574738 R	3 600,00	
	M 18 S (PR-2B)	Mini Z8	574740 R	3 600,00	
	M 22 S (PR-2B)	Mini Z8	574742 R	3 600,00	
	M 28 S (PR-2B)	Mini Z8	574744 R	3 600,00	
	M 35 S (PR-2B)	Mini Z8	574746 R	3 960,00	
Instantor Copper Press Imperial	VI ½" (OD 14,7 mm)		578716	5 080,00	
	VI ¾" (OD 21,0 mm)		578718	5 080,00	
	VI 1" (OD 27,4 mm)		578720	5 080,00	
	Instantor Copper Press Metric	M 15		578312	4 250,00
		M 22		578316	4 250,00
		M 28		578318	4 250,00
M 15 S (PR-2B)		Mini Z8	574738 R	3 600,00	
M 22 S (PR-2B)	Mini Z8	574742 R	3 600,00		
M 28 S (PR-2B)	Mini Z8	574744 R	3 600,00		
Instantor Press System	TH 16		578352	5 120,00	
	TH 20		578358	5 120,00	
	TH 26		578362	5 120,00	
	TH 32		578364	5 120,00	
	TH 16 S (PR-2B)	Mini Z8	574782 R	3 600,00	
	TH 20 S (PR-2B)	Mini Z8	574788 R	3 600,00	
	TH 26 S (PR-2B)	Mini Z8	574794 R	3 600,00	
IPA IPANA Press	TH 10		578342	5 120,00	
	TH 11,6		578344	5 120,00	
	TH 12		578346	5 120,00	
	TH 14		578348	5 120,00	
	TH 15		578350	5 120,00	
	TH 16		578352	5 120,00	
	TH 17		578354	5 120,00	
	TH 18		578356	5 120,00	
	TH 20		578358	5 120,00	
	TH 22		578358	5 120,00	
	TH 25		578360	5 120,00	
	TH 26		578362	5 120,00	
	TH 28		578362	5 120,00	
	TH 32		578364	5 120,00	
TH 40		578624	6 790,00		
TH 16 S (PR-2B)	Mini Z8	574782 R	3 600,00		
TH 20 S (PR-2B)	Mini Z8	574788 R	3 600,00		
TH 26 S (PR-2B)	Mini Z8	574794 R	3 600,00		
TH 32 S (PR-2B)	Mini Z8	574798 R	3 960,00		

Systémy s lisovacími tvarovkami pro instalace plynu smejí být lisovány pouze v tabulce žlutým podkladem označenými lisovacími kleštěmi/lisovacími kroužky.

Dbejte národních předpisů. Čtěte a dodržujte návody k použití a montážní pokyny výrobců / dodavatelů systémů.

¹⁾ Použit lze pouze lisovací kleště od označení „108“ (1. čtvrtletí 2008), „208“ (2. čtvrtletí 2008) atd. Označení je vyraženo na každé lisovací čelisti.

²⁾ K upnutí vhodných lisovacích vložek.

³⁾ Použit lze pouze lisovací kleště od označení „117“ (1. čtvrtletí 2017), „217“ (2. čtvrtletí 2017) atd. Označení je vyraženo na každé lisovací čelisti.

⁴⁾ Pro trubky dle technického standardu EN. Dodržujte návody k použití výrobců / dodavatelů systémů.

⁵⁾ Pro trubky dle technického standardu ASTM. Dodržujte návody k použití výrobců / dodavatelů systémů.

Způsobilost lisovacího nářadí REMS na systémy s lisovacími tvarovkami: Stav k 12.10.2022. Právě aktuální stav je možno zjistit na internetu:

www.rems.de > Ke stažení > Katalogy výrobců > REMS Katalog.

Mezikleště viz strana 180. Lisovací kleště pro další systémy s lisovacími tvarovkami na vyžádání.

Lisovací kleště REMS Mini Lisovací kroužky REMS

Příslušenství pro REMS radiální lisy 22 kN

Systém	Lisovací kleště / lisovací kroužek	Pohon prostřednictvím mezikleští	Obj.č.	Kč
IPA THu	TH 16		578352	5 120,00
IPANA Press	TH 20		578358	5 120,00
	TH 26		578362	5 120,00
	TH 32		578364	5 120,00
	TH 40		578624	6 790,00
	TH 16 S (PR-2B)	Mini Z8	574782 R	3 600,00
	TH 20 S (PR-2B)	Mini Z8	574788 R	3 600,00
	TH 26 S (PR-2B)	Mini Z8	574794 R	3 600,00
	TH 32 S (PR-2B)	Mini Z8	574798 R	3 960,00
IPALPEX (Industrie du Plastique et Accessoires)	TH 14		578348	5 120,00
	TH 16		578352	5 120,00
	TH 18		578356	5 120,00
	TH 20		578358	5 120,00
	TH 26		578362	5 120,00
	THL 32		578368	5 120,00
	TH 40		578624	6 790,00
IPLEX PIPELINES AUSTRALIA Iplex Pro-fit	K16/P18		578592	5 340,00
IPLEX PIPELINES	K/20		578594	5 340,00
AUSTRALIA	K/25		578596	5 340,00
Iplex K1 (Gas)	K32		578598	5 340,00
	K1/40		578600	5 340,00
IPLEX PIPELINES	K16/P18		578592	5 340,00
AUSTRALIA	K/20		578594	5 340,00
Iplex K2	K/25		578596	5 340,00
ISOTUBI	M 15		578312	4 250,00
NUMEPRESS	M 18		578314	4 250,00
	M 22		578316	4 250,00
	M 28		578318	4 250,00
	M 35		578390	5 150,00
	M 15 S (PR-2B)	Mini Z8	574738 R	3 600,00
	M 18 S (PR-2B)	Mini Z8	574740 R	3 600,00
	M 22 S (PR-2B)	Mini Z8	574742 R	3 600,00
	M 28 S (PR-2B)	Mini Z8	574744 R	3 600,00
	M 35 S (PR-2B)	Mini Z8	574746 R	3 960,00
IVAR ALPEX-GAS	B 20		578472	5 590,00
	B 26		578474	6 160,00
	B 32		578476	6 160,00
IVAR MULTI PRESS GAS ITALIA	TH 16		578352	5 120,00
	TH 20		578358	5 120,00
	TH 26		578362	5 120,00
	H 16		578400	4 620,00
	H 20		578406	4 620,00
	H 26		578410	4 620,00
	U 16		578374	4 790,00
	U 20		578378	4 790,00
IVAR Multi Press MP	TH 16		578352	5 120,00
	TH 18		578356	5 120,00
	TH 20		578358	5 120,00
	TH 25		578360	5 120,00
	TH 26		578362	5 120,00
	TH 32		578364	5 120,00
	TH 40		578624	6 790,00
	TH 16 S (PR-2B)	Mini Z8	574782 R	3 600,00
	TH 20 S (PR-2B)	Mini Z8	574788 R	3 600,00
	TH 26 S (PR-2B)	Mini Z8	574794 R	3 600,00
	TH 32 S (PR-2B)	Mini Z8	574798 R	3 960,00
	F 16		578456	4 880,00
	F 18		578458	4 880,00
	F 20		578460	4 880,00
	F 26		578462	5 280,00
	F 32		578464	5 280,00
	Fz 40		578478	7 150,00
	F 16 S (PR-2B)	Mini Z8	574728 R	3 600,00
	F 20 S (PR-2B)	Mini Z8	574730 R	3 600,00
	F 26 S (PR-2B)	Mini Z8	574732 R	3 600,00
	F 32 S (PR-2B)	Mini Z8	574734 R	3 960,00
	H 16		578400	4 620,00
	H 18		578404	4 620,00
	H 20		578406	4 620,00
	H 25		578408	4 620,00
	H 26		578410	4 620,00
	H 32		578412	4 620,00
	U 16		578374	4 790,00
	U 18		578376	4 790,00
	U 20		578378	4 790,00
	U 25		578380	4 790,00
	C 26		578392	5 620,00
	U 32		578382	5 620,00
	B 16		578468	5 590,00
	B 20		578472	5 590,00
	B 26		578474	6 160,00
	B 32		578476	6 160,00
	M 15		578312	4 250,00
	M 18		578314	4 250,00
	M 22		578316	4 250,00
	M 28		578318	4 250,00
	M 35		578390	5 150,00
	M 15 S (PR-2B)	Mini Z8	574738 R	3 600,00
	M 18 S (PR-2B)	Mini Z8	574740 R	3 600,00
	M 22 S (PR-2B)	Mini Z8	574742 R	3 600,00
	M 28 S (PR-2B)	Mini Z8	574744 R	3 600,00
	M 35 S (PR-2B)	Mini Z8	574746 R	3 960,00

Systém	Lisovací kleště / lisovací kroužek	Pohon prostřednictvím mezikleští	Obj.č.	Kč
IVAR Multi Press Leak (MPL)	TH 16		578352	5 120,00
	TH 20		578358	5 120,00
	TH 26		578362	5 120,00
	TH 32		578364	5 120,00
	TH 16 S (PR-2B)	Mini Z8	574782 R	3 600,00
	TH 20 S (PR-2B)	Mini Z8	574788 R	3 600,00
	TH 26 S (PR-2B)	Mini Z8	574794 R	3 600,00
	TH 32 S (PR-2B)	Mini Z8	574798 R	3 960,00
	F 16		578456	4 880,00
	F 20		578460	4 880,00
	F 26		578462	5 280,00
	F 32		578464	5 280,00
	F 16 S (PR-2B)	Mini Z8	574728 R	3 600,00
	F 20 S (PR-2B)	Mini Z8	574730 R	3 600,00
	F 26 S (PR-2B)	Mini Z8	574732 R	3 600,00
	F 32 S (PR-2B)	Mini Z8	574734 R	3 960,00
	H 16		578400	4 620,00
	H 20		578406	4 620,00
	H 26		578410	4 620,00
	H 32		578412	4 620,00
	U 16		578374	4 790,00
	U 20		578378	4 790,00
	U 25		578380	4 790,00
	C 26		578392	5 620,00
	U 32		578382	5 620,00
	B 16		578468	5 590,00
	B 20		578472	5 590,00
	B 26		578474	6 160,00
	B 32		578476	6 160,00
IVAR Plastic Multi Press PMP	TH 16		578352	5 120,00
	TH 20		578358	5 120,00
	TH 25		578360	5 120,00
	TH 26		578362	5 120,00
	TH 32		578364	5 120,00
	TH 16 S (PR-2B)	Mini Z8	574782 R	3 600,00
	TH 20 S (PR-2B)	Mini Z8	574788 R	3 600,00
	TH 26 S (PR-2B)	Mini Z8	574794 R	3 600,00
	TH 32 S (PR-2B)	Mini Z8	574798 R	3 960,00
	F 16		578456	4 880,00
	F 20		578460	4 880,00
	F 26		578462	5 280,00
	F 32		578464	5 280,00
	F 16 S (PR-2B)	Mini Z8	574728 R	3 600,00
	F 20 S (PR-2B)	Mini Z8	574730 R	3 600,00
	F 26 S (PR-2B)	Mini Z8	574732 R	3 600,00
	F 32 S (PR-2B)	Mini Z8	574734 R	3 960,00
	H 16		578400	4 620,00
	H 20		578406	4 620,00
	H 25		578408	4 620,00
	H 26		578410	4 620,00
	H 32		578412	4 620,00
	U 16		578374	4 790,00
	U 20		578378	4 790,00
	U 25		578380	4 790,00
	C 26		578392	5 620,00
	U 32		578382	5 620,00
	B 16		578468	5 590,00
	B 20		578472	5 590,00
	B 26		578474	6 160,00
	B 32		578476	6 160,00
IVAR Plastic Multi Press Leak (PMPL)	TH 16		578352	5 120,00
	TH 20		578358	5 120,00
	TH 26		578362	5 120,00
	TH 32		578364	5 120,00
	TH 16 S (PR-2B)	Mini Z8	574782 R	3 600,00
	TH 20 S (PR-2B)	Mini Z8	574788 R	3 600,00
	TH 26 S (PR-2B)	Mini Z8	574794 R	3 600,00
	TH 32 S (PR-2B)	Mini Z8	574798 R	3 960,00
	F 16		578456	4 880,00
	F 20		578460	4 880,00
	F 26		578462	5 280,00
	F 32		578464	5 280,00
	F 16 S (PR-2B)	Mini Z8	574728 R	3 600,00
	F 20 S (PR-2B)	Mini Z8	574730 R	3 600,00
	F 26 S (PR-2B)	Mini Z8	574732 R	3 600,00
	F 32 S (PR-2B)	Mini Z8	574734 R	3 960,00
	H 16		578400	4 620,00
	H 20		578406	4 620,00
	H 26		578410	4 620,00
	H 32		578412	4 620,00
	U 16		578374	4 790,00
	U 20		578378	4 790,00
	U 25		578380	4 790,00
	C 26		578392	5 620,00
	U 32		578382	5 620,00
	B 16		578468	5 590,00
	B 20		578472	5 590,00
	B 26		578474	6 160,00
	B 32		578476	6 160,00
IVT Edelstahl- Presssystem	M 15		578312	4 250,00
	M 18		578314	4 250,00
	M 22		578316	4 250,00
	M 28		578318	4 250,00
	M 35		578390	5 150,00
	M 15 S (PR-2B)	Mini Z8	574738 R	3 600,00
	M 18 S (PR-2B)	Mini Z8	574740 R	3 600,00
	M 22 S (PR-2B)	Mini Z8	574742 R	3 600,00
	M 28 S (PR-2B)	Mini Z8	574744 R	3 600,00
	M 35 S (PR-2B)	Mini Z8	574746 R	3 960,00

Systém	Lisovací kleště / lisovací kroužek	Pohon prostřednictvím mezikleští	Obj.č.	Kč
IVT PRIPRESS	TH 16		578352	5 120,00
	TH 20		578358	5 120,00
	TH 26		578362	5 120,00
	TH 32		578364	5 120,00
	TH 40		578624	6 790,00
	TH 16 S (PR-2B)	Mini Z8	574782 R	3 600,00
	TH 20 S (PR-2B)	Mini Z8	574788 R	3 600,00
	TH 26 S (PR-2B)	Mini Z8	574794 R	3 600,00
	TH 32 S (PR-2B)	Mini Z8	574798 R	3 960,00
	J			
Jäger - Aquatec Aquapress H	H 14		578398	4 620,00
	H 16		578400	4 620,00
	H 17		578402	4 620,00
	H 18		578404	4 620,00
	H 20		578406	4 620,00
	H 26		578410	4 620,00
	H 32		578412	4 620,00
	U 40		578386	6 840,00
Jäger - Aquatec C-Stahl Press Typ M	M 15		578312	4 250,00
	M 18		578314	4 250,00
	M 22		578316	4 250,00
	M 28		578318	4 250,00
	M 35		578390	5 150,00
	M 15 S (PR-2B)	Mini Z8	574738 R	3 600,00
	M 18 S (PR-2B)	Mini Z8	574740 R	3 600,00
	M 22 S (PR-2B)	Mini Z8	574742 R	3 600,00
	M 28 S (PR-2B)	Mini Z8	574744 R	3 600,00
	M 35 S (PR-2B)	Mini Z8	574746 R	3 960,00
Jäger - Aquatec Edelstahl Press Typ M	M 15		578312	4 250,00
	M 18		578314	4 250,00
	M 22		578316	4 250,00
	M 28		578318	4 250,00
	M 35		578390	5 150,00
	M 15 S (PR-2B)	Mini Z8	574738 R	3 600,00
	M 18 S (PR-2B)	Mini Z8	574740 R	3 600,00
	M 22 S (PR-2B)	Mini Z8	574742 R	3 600,00
	M 28 S (PR-2B)	Mini Z8	574744 R	3 600,00
	M 35 S (PR-2B)	Mini Z8	574746 R	3 960,00
Jäger - Aquatec Kupfer Press Typ V	V 15		578328	4 250,00
	V 18		578332	4 250,00
	V 22		578334	4 250,00
	V 28		578336	4 250,00
	V 35		578404	5 150,00
	V 15 S (PR-2B)	Mini Z8	574752 R	3 600,00
	V 18 S (PR-2B)	Mini Z8	574756 R	3 600,00
	V 22 S (PR-2B)	Mini Z8	574758 R	3 600,00
	V 28 S (PR-2B)	Mini Z8	574760 R	3 600,00
	V 35 S (PR-2B)	Mini Z8	574762 R	3 960,00
Jansen AG JANSEN COMISA	TH 14		578348	5 120,00
	TH 16		578352	5 120,00
	TH 20		578358	5 120,00
	TH 26		578362	5 120,00
	TH 32		578364	5 120,00
	TH 40		578624	6 790,00
	TH 16 S (PR-2B)	Mini Z8	574782 R	3 600,00
	TH 20 S (PR-2B)	Mini Z8	574788 R	3 600,00
	TH 26 S (PR-2B)	Mini Z8	574794 R	3 600,00
	TH 32 S (PR-2B)	Mini Z8	574798 R	3 960,00
Jaraflex- Presssystem	TH 14		578348	5 120,00
	TH 16		578352	5 120,00
	TH 17		578354	5 120,00
	TH 18		578356	5 120,00
	TH 20		578358	5 120,00
	TH 25		578360	5 120,00
	TH 26		578362	5 120,00
	TH 32		578364	5 120,00
	TH 40		578624	6 790,00
	TH 16 S (PR-2B)	Mini Z8	574782 R	3 600,00
	TH 20 S (PR-2B)	Mini Z8	574788 R	3 600,00
	TH 26 S (PR-2B)	Mini Z8	574794 R	3 600,00
	TH 32 S (PR-2B)	Mini Z8	574798 R	3 960,00
JUNGWOO JWPress	VUS ½" (OD 15,9 mm)		578566	5 130,00
	VUS ¾" (OD 22,2 mm)		578568	5 130,00
	VUS 1" (OD 28,6 mm)		578570	5 130,00
	VUS 1¼" (OD 34,9 mm)		578606	5 130,00
	K			
KAN KAN-therm Press	U 16		578374	4 790,00
	U 20		578378	4 790,00
	U 25		578380	4 790,00
	C 26		578392	5 620,00
	U 32		578382	5 620,00
	U 40		578386	6 840,00

Systém	Lisovací kleště / lisovací kroužek	Pohon prostřednictvím mezikleští	Obj.č.	Kč	
KAN KAN-therm Press LBP	TH 14		578348	5 120,00	
	TH 16		578352	5 120,00	
	TH 20		578358	5 120,00	
	TH 25		578360	5 120,00	
	TH 26		578362	5 120,00	
	TH 32		578364	5 120,00	
	TH 40		578624	6 790,00	
	TH 16 S (PR-2B)	Mini Z8	574782 R	3 600,00	
	TH 20 S (PR-2B)	Mini Z8	574788 R	3 600,00	
	TH 26 S (PR-2B)	Mini Z8	574794 R	3 600,00	
	TH 32 S (PR-2B)	Mini Z8	574798 R	3 960,00	
	U 14		578372	5 040,00	
	U 16		578374	4 790,00	
	U 20		578378	4 790,00	
	U 25		578380	4 790,00	
	C 26		578392	5 620,00	
	U 32		578382	5 620,00	
	U 40		578386	6 840,00	
	KAN KAN-therm Inox	M 12		578310	4 250,00
		M 15		578312	4 250,00
M 18 ¹⁾			578314	4 250,00	
M 22			578316	4 250,00	
M 28 ¹⁾			578318	4 250,00	
M 35			578390	5 150,00	
M 12 S (PR-2B)		Mini Z8	574736 R	3 600,00	
M 15 S (PR-2B)		Mini Z8	574738 R	3 600,00	
M 18 S (PR-2B)		Mini Z8	574740 R	3 600,00	
M 22 S (PR-2B)		Mini Z8	574742 R	3 600,00	
KAN KAN-therm Steel	M 12		578310	4 250,00	
	M 15		578312	4 250,00	
	M 18 ¹⁾		578314	4 250,00	
	M 22		578316	4 250,00	
	M 28 ¹⁾		578318	4 250,00	
	M 35		578390	5 150,00	
	M 12 S (PR-2B)	Mini Z8	574736 R	3 600,00	
	M 15 S (PR-2B)	Mini Z8	574738 R	3 600,00	
	M 18 S (PR-2B)	Mini Z8	574740 R	3 600,00	
	M 22 S (PR-2B)	Mini Z8	574742 R	3 600,00	
KAN KAN-therm UltraPRESS	TH 14		578348	5 120,00	
	TH 16		578352	5 120,00	
	TH 20		578358	5 120,00	
	TH 25		578360	5 120,00	
	TH 26		578362	5 120,00	
	TH 32		578364	5 120,00	
	TH 40		578624	6 790,00	
	TH 16 S (PR-2B)	Mini Z8	574782 R	3 600,00	
	TH 20 S (PR-2B)	Mini Z8	574788 R	3 600,00	
	TH 26 S (PR-2B)	Mini Z8	574794 R	3 600,00	
KE KELIT COPPERFIX Kupfer	TH 32 S (PR-2B)	Mini Z8	574798 R	3 960,00	
	U 14		578372	5 040,00	
	U 16		578374	4 790,00	
	U 20		578378	4 790,00	
	U 25		578380	4 790,00	
	C 26		578392	5 620,00	
	U 32		578382	5 620,00	
	U 40		578386	6 840,00	
	M 15 S (PR-2B)	Mini Z8	574738 R	3 600,00	
	M 18 S (PR-2B)	Mini Z8	574740 R	3 600,00	
KE KELIT KELOX	M 22 S (PR-2B)	Mini Z8	574742 R	3 600,00	
	M 28 S (PR-2B)	Mini Z8	574744 R	3 600,00	
	M 35 S (PR-2B)	Mini Z8	574746 R	3 960,00	
	U 16		578374	4 790,00	
	U 18		578376	4 790,00	
	U 20		578378	4 790,00	
	U 25		578380	4 790,00	
	U 32		578382	5 620,00	
	U 40		578386	6 840,00	
	KE KELIT KELOX-PPSU-W	U 16		578374	4 790,00
U 18			578376	4 790,00	
U 20			578378	4 790,00	
U 25			578380	4 790,00	
U 32			578382	5 620,00	
KE KELIT KELOX-ULTRAX	U 40		578386	6 840,00	
	U 16		578374	4 790,00	
	U 18		578376	4 790,00	
	U 20		578378	4 790,00	
	U 25		578380	4 790,00	
KE KELIT KELOX-ULTRAX-W	U 32		578382	5 620,00	
	U 40		578386	6 840,00	
	U 16		578374	4 790,00	
	U 18		578376	4 790,00	
	U 20		578378	4 790,00	

Systémy s lisovacími tvarovkami pro instalace plynu smejí být lisovány pouze v tabulce žlutým podkladem označenými lisovacími kleštěmi/lisovacími kroužky.

Dbejte národních předpisů. Čtěte a dodržujte návody k použití a montážní pokyny výrobců / dodavatelů systémů.

¹⁾ Použit lze pouze lisovací kleště od označení „108“ (1. čtvrtletí 2008), „208“ (2. čtvrtletí 2008) atd. Označení je vyraženo na každé lisovací čelisti.

²⁾ K upnutí vhodných lisovacích vložek.

³⁾ Použit lze pouze lisovací kleště od označení „117“ (1. čtvrtletí 2017), „217“ (2. čtvrtletí 2017) atd. Označení je vyraženo na každé lisovací čelisti.

⁴⁾ Pro trubky dle technického standardu EN. Dodržujte návody k použití výrobců / dodavatelů systémů.

⁵⁾ Pro trubky dle technického standardu ASTM. Dodržujte návody k použití výrobců / dodavatelů systémů.

Způsobitost lisovacího nářadí REMS na systémy s lisovacími tvarovkami: Stav k 12.10.2022. Právě aktuální stav je možno zjistit na internetu:

www.rems.de > Ke stažení > Katalog výrobků > REMS Katalog.

Mezikleště viz strana 180. Lisovací kleště pro další systémy s lisovacími tvarovkami na vyžádání.

Lisovací kleště REMS Mini Lisovací kroužky REMS

Príslušenství pro REMS radiální lisy 22 kN

Systém	Lisovací kleště / lisovací kroužek	Pohon prostřednictvím mezikleští	Obj.č.	Kč	
KE KELIT KELO-WINDOW-U	U 16		578374	4 790,00	
	U 18		578376	4 790,00	
	U 20		578378	4 790,00	
	U 25		578380	4 790,00	
	U 32		578382	5 620,00	
	U 40		578386	6 840,00	
KE KELIT KELOX-WINDOW-W	U 16		578374	4 790,00	
	U 18		578376	4 790,00	
	U 20		578378	4 790,00	
	U 25		578380	4 790,00	
	U 32		578382	5 620,00	
	U 40		578386	6 840,00	
KE KELIT steelFIX C-Stahl	M 15		578312	4 250,00	
	M 18		578314	4 250,00	
	M 22		578316	4 250,00	
	M 28		578318	4 250,00	
	M 35		578390	5 150,00	
	M 15 S (PR-2B)	Mini Z8	574738 R	3 600,00	
	M 18 S (PR-2B)	Mini Z8	574740 R	3 600,00	
	M 22 S (PR-2B)	Mini Z8	574742 R	3 600,00	
	M 28 S (PR-2B)	Mini Z8	574744 R	3 600,00	
	M 35 S (PR-2B)	Mini Z8	574746 R	3 960,00	
	KE KELIT steelFIX Edelstahl	M 15		578312	4 250,00
		M 18		578314	4 250,00
		M 22		578316	4 250,00
M 28			578318	4 250,00	
M 35			578390	5 150,00	
M 15 S (PR-2B)		Mini Z8	574738 R	3 600,00	
M 18 S (PR-2B)		Mini Z8	574740 R	3 600,00	
M 22 S (PR-2B)		Mini Z8	574742 R	3 600,00	
M 28 S (PR-2B)		Mini Z8	574744 R	3 600,00	
M 35 S (PR-2B)		Mini Z8	574746 R	3 960,00	
KEMBLA KemPress (AUS)		VAU 15 (OD 12,7 mm)		578630	4 390,00
		VAU 20 (OD 19,1 mm)		578632	4 390,00
		VAU 25 (OD 25,4 mm)		578634	4 390,00
	VAU 32 (OD 31,8 mm)		578636	4 620,00	
	KEMBLA KemPress Gas (AUS)	VAU 15 (OD 12,7 mm)		578630	4 390,00
VAU 20 (OD 19,1 mm)			578632	4 390,00	
VAU 25 (OD 25,4 mm)			578634	4 390,00	
VAU 32 (OD 31,8 mm)			578636	4 620,00	
KISAN Kisan KD		KI 16		578524	5 420,00
	KI 20		578526	5 420,00	
	KI 25		578528	5 420,00	
	TH 16		578352	5 120,00	
	TH 20		578358	5 120,00	
	TH 25		578360	5 120,00	
	TH 16 S (PR-2B)	Mini Z8	574782 R	3 600,00	
	TH 20 S (PR-2B)	Mini Z8	574788 R	3 600,00	
	KISAN Kisan WL	KI 16		578524	5 420,00
		KI 20		578526	5 420,00
		KI 25		578528	5 420,00
KI 32			578530	7 300,00	
TH 16			578352	5 120,00	
TH 20			578358	5 120,00	
TH 25			578360	5 120,00	
TH 32			578364	5 120,00	
TH 16 S (PR-2B)		Mini Z8	574782 R	3 600,00	
TH 20 S (PR-2B)		Mini Z8	574788 R	3 600,00	
TH 32 S (PR-2B)		Mini Z8	574798 R	3 960,00	
KISAN Kisan WM	KI 16		578524	5 420,00	
	KI 20		578526	5 420,00	
	KI 25		578528	5 420,00	
	KI 32		578530	7 300,00	
KISAN Kisan WR	U 20		578378	4 790,00	
	U 25		578380	4 790,00	
	U 32		578382	5 620,00	
	U 40		578386	6 840,00	
	TH 20		578358	5 120,00	
	TH 25		578360	5 120,00	
	TH 32		578364	5 120,00	
	TH 40		578624	6 790,00	
	TH 20 S (PR-2B)	Mini Z8	574788 R	3 600,00	
	TH 32 S (PR-2B)	Mini Z8	574798 R	3 960,00	
	KISAN Kistal C	M 15		578312	4 250,00
		M 18		578314	4 250,00
		M 22		578316	4 250,00
M 28			578318	4 250,00	
M 35			578390	5 150,00	
M 15 S (PR-2B)		Mini Z8	574738 R	3 600,00	
M 18 S (PR-2B)		Mini Z8	574740 R	3 600,00	
M 22 S (PR-2B)		Mini Z8	574742 R	3 600,00	
M 28 S (PR-2B)		Mini Z8	574744 R	3 600,00	
M 35 S (PR-2B)		Mini Z8	574746 R	3 960,00	
KISAN Kistal Inox		M 15		578312	4 250,00
		M 18		578314	4 250,00
		M 22		578316	4 250,00
	M 28		578318	4 250,00	
	M 35		578390	5 150,00	
	M 15 S (PR-2B)	Mini Z8	574738 R	3 600,00	
	M 18 S (PR-2B)	Mini Z8	574740 R	3 600,00	
	M 22 S (PR-2B)	Mini Z8	574742 R	3 600,00	
	M 28 S (PR-2B)	Mini Z8	574744 R	3 600,00	
	M 35 S (PR-2B)	Mini Z8	574746 R	3 960,00	
	LEGEND-PRESS press fitting system	VUS 1/2" (OD 15,9 mm)		578566	5 130,00
		VUS 3/4" (OD 22,2 mm)		578568	5 130,00
		VUS 1" (OD 28,6 mm)		578570	5 130,00
VUS 1 1/4" (OD 34,9 mm)			578606	5 130,00	

Systém	Lisovací kleště / lisovací kroužek	Pohon prostřednictvím mezikleští	Obj.č.	Kč	
LK Systems LK >B-Press	V 12		578324	4 250,00	
	V 15		578328	4 250,00	
	V 18		578332	4 250,00	
	V 22		578334	4 250,00	
	V 28		578336	4 250,00	
	V 35		578604	5 150,00	
	V 12 S (PR-2B)	Mini Z8	574748 R	3 600,00	
	V 15 S (PR-2B)	Mini Z8	574752 R	3 600,00	
	V 18 S (PR-2B)	Mini Z8	574756 R	3 600,00	
	V 22 S (PR-2B)	Mini Z8	574758 R	3 600,00	
	V 28 S (PR-2B)	Mini Z8	574760 R	3 600,00	
	V 35 S (PR-2B)	Mini Z8	574762 R	3 960,00	
	LK Systems LK >B-Press Eltörzinkat	V 12		578324	4 250,00
V 15			578328	4 250,00	
V 18			578332	4 250,00	
V 22			578334	4 250,00	
V 28			578336	4 250,00	
V 35			578604	5 150,00	
V 12 S (PR-2B)		Mini Z8	574748 R	3 600,00	
V 15 S (PR-2B)		Mini Z8	574752 R	3 600,00	
V 18 S (PR-2B)		Mini Z8	574756 R	3 600,00	
V 22 S (PR-2B)		Mini Z8	574758 R	3 600,00	
V 28 S (PR-2B)		Mini Z8	574760 R	3 600,00	
V 35 S (PR-2B)		Mini Z8	574762 R	3 960,00	
LK Systems LK >B-Press Gas		V 15		578328	4 250,00
	V 18		578332	4 250,00	
	V 22		578334	4 250,00	
	V 28		578336	4 250,00	
	V 35		578604	5 150,00	
	V 15 S (PR-2B)	Mini Z8	574752 R	3 600,00	
	V 18 S (PR-2B)	Mini Z8	574756 R	3 600,00	
	V 22 S (PR-2B)	Mini Z8	574758 R	3 600,00	
	V 28 S (PR-2B)	Mini Z8	574760 R	3 600,00	
	V 35 S (PR-2B)	Mini Z8	574762 R	3 960,00	
	LK Systems LK Universal	TH 16		578352	5 120,00
		TH 20		578358	5 120,00
		TH 25		578360	5 120,00
TH 32			578364	5 120,00	
TH 40			578624	6 790,00	
LVI-DAHL Altech-Alupex	U 16		578374	4 790,00	
	U 20		578378	4 790,00	
	U 25		578380	4 790,00	
MAINCOR MAINPRESS	U 16		578374	4 790,00	
	U 20		578378	4 790,00	
	U 25		578380	4 790,00	
	U 32		578382	5 620,00	
	U 40		578386	6 840,00	
MAINCOR MAINFLOR	U 16		578374	4 790,00	
	U 20		578378	4 790,00	
	Mair Heiẏtechnik M-Press	H 11,5		578394	4 620,00
TH 16			578352	5 120,00	
TH 20			578358	5 120,00	
TH 26			578362	5 120,00	
TH 32			578364	5 120,00	
TH 40			578624	6 790,00	
TH 16 S (PR-2B)		Mini Z8	574782 R	3 600,00	
TH 20 S (PR-2B)		Mini Z8	574788 R	3 600,00	
TH 26 S (PR-2B)		Mini Z8	574794 R	3 600,00	
TH 32 S (PR-2B)		Mini Z8	574798 R	3 960,00	
Ma.s.ter System PRESSMASTER		TH 14		578348	5 120,00
	TH 16		578352	5 120,00	
	TH 18		578356	5 120,00	
	TH 20		578358	5 120,00	
	TH 25		578360	5 120,00	
	TH 26		578362	5 120,00	
	TH 32		578364	5 120,00	
	TH 40		578624	6 790,00	
	TH 16 S (PR-2B)	Mini Z8	574782 R	3 600,00	
	TH 20 S (PR-2B)	Mini Z8	574788 R	3 600,00	
	TH 26 S (PR-2B)	Mini Z8	574794 R	3 600,00	
	TH 32 S (PR-2B)	Mini Z8	574798 R	3 960,00	
	Meier Tobler Metalplast - Stramax Serie MM	H 16		578400	4 620,00
H 20			578406	4 620,00	
H 25			578408	4 620,00	
H 32			578412	4 620,00	
RfZ 16			578492	5 340,00	
RfZ 20			578494	5 340,00	
RfZ 25			578496	5 340,00	
RfZ 32			578498	5 340,00	
TH 16			578352	5 120,00	
TH 20			578358	5 120,00	
TH 25			578360	5 120,00	
TH 32			578364	5 120,00	
TH 40			578624	6 790,00	
TH 16 S (PR-2B)	Mini Z8	574782 R	3 600,00		
TH 20 S (PR-2B)	Mini Z8	574788 R	3 600,00		
TH 32 S (PR-2B)	Mini Z8	574798 R	3 960,00		
METALGRUP Permatubo	U 16		578374	4 790,00	
	U 18		578376	4 790,00	
	U 20		578378	4 790,00	
	U 25		578380	4 790,00	
	U 32		578382	5 620,00	
	U 40		578386	6 840,00	
		V 12		578324	4 250,00
		V 15		578328	4 250,00
		V 18		578332	4 250,00
		V 22		578334	4 250,00
		V 28		578336	4 250,00
		V 35		578604	5 150,00
		V 12 S (PR-2B)	Mini Z8	574748 R	3 600,00
V 15 S (PR-2B)		Mini Z8	574752 R	3 600,00	
V 18 S (PR-2B)		Mini Z8	574756 R	3 600,00	
V 22 S (PR-2B)		Mini Z8	574758 R	3 600,00	
V 28 S (PR-2B)		Mini Z8	574760 R	3 600,00	
V 35 S (PR-2B)		Mini Z8	574762 R	3 960,00	

Systém	Lisovací kleště / lisovací kroužek	Pohon prostřednictvím mezikleští	Obj.č.	Kč	Systém	Lisovací kleště / lisovací kroužek	Pohon prostřednictvím mezikleští	Obj.č.	Kč	
METALGRUP PexGrup	RFz 16		578492	5 340,00	NIBCO (USA) Press System Copper	VUS ½" (OD 15,9 mm)		578566	5 130,00	
	RFz 20		578494	5 340,00		VUS ¾" (OD 22,2 mm)		578568	5 130,00	
	RFz 25		578496	5 340,00		VUS 1" (OD 28,6 mm)		578570	5 130,00	
	RFz 32		578498	5 340,00		VUS 1¼" (OD 34,9 mm)		578606	5 130,00	
METALGRUP MultiGrup	U 16		578374	4 790,00	NICOLL FLUXO	TH 16		578352	5 120,00	
	U 18		578376	4 790,00		TH 20		578358	5 120,00	
	U 20		578378	4 790,00		TH 25		578360	5 120,00	
	U 25		578380	4 790,00		TH 26		578362	5 120,00	
	U 32		578382	5 620,00		TH 32		578364	5 120,00	
Mueller Industries Streamline PRS	VUS ½" (OD 15,9 mm)		578566	5 130,00		TH 40		578624	6 790,00	
	VUS ¾" (OD 22,2 mm)		578568	5 130,00		TH 16 S (PR-2B)	Mini Z8	574782 R	3 600,00	
	VUS 1" (OD 28,6 mm)		578570	5 130,00		TH 20 S (PR-2B)	Mini Z8	574788 R	3 600,00	
	VUS 1¼" (OD 34,9 mm)		578606	5 130,00		TH 26 S (PR-2B)	Mini Z8	574794 R	3 600,00	
						TH 32 S (PR-2B)	Mini Z8	574798 R	3 960,00	
MULTITHERM PRESSSYSTEM	TH 16		578352	5 120,00	NUPI Industrie Italiane Multinupi	B 16		578468	5 590,00	
	TH 20		578358	5 120,00		B 18		578470	5 590,00	
	TH 26		578362	5 120,00		B 20		578472	5 590,00	
	TH 32		578364	5 120,00		B 26		578474	6 160,00	
	TH 40		578624	6 790,00		B 32		578476	6 160,00	
	TH 16 S (PR-2B)	Mini Z8	574782 R	3 600,00		F 16		578456	4 880,00	
	TH 20 S (PR-2B)	Mini Z8	574788 R	3 600,00		F 18		578458	4 880,00	
	TH 26 S (PR-2B)	Mini Z8	574794 R	3 600,00		F 20		578460	4 880,00	
	TH 32 S (PR-2B)	Mini Z8	574798 R	3 960,00		F 26		578462	5 280,00	
						F 32		578464	5 280,00	
Multicap Industrial AIS PEX	RFz 16		578492	5 340,00	F 16 S (PR-2B)	Mini Z8	574728 R	3 600,00		
	RFz 20		578494	5 340,00	F 20 S (PR-2B)	Mini Z8	574730 R	3 600,00		
	RFz 25		578496	5 340,00	F 26 S (PR-2B)	Mini Z8	574732 R	3 600,00		
	RFz 32		578498	5 340,00	F 32 S (PR-2B)	Mini Z8	574734 R	3 960,00		
	U 16		578374	4 790,00	H 16		578400	4 620,00		
	U 20		578378	4 790,00	H 18		578404	4 620,00		
	U 25		578380	4 790,00	H 20		578406	4 620,00		
	U 32		578382	5 620,00	H 25		578408	4 620,00		
					H 26		578410	4 620,00		
					H 32		578412	4 620,00		
Multicap Industrial AIS XPRT	H 16		578400	4 620,00	TH 16		578352	5 120,00		
	H 20		578406	4 620,00	TH 18		578356	5 120,00		
	H 25		578408	4 620,00	TH 20		578358	5 120,00		
	H 26		578410	4 620,00	TH 25		578360	5 120,00		
	H 32		578412	4 620,00	TH 26		578362	5 120,00		
	RFz 16		578492	5 340,00	TH 32		578364	5 120,00		
	RFz 20		578494	5 340,00	TH 32 S (PR-2B)	Mini Z8	574782 R	3 600,00		
	RFz 25		578496	5 340,00	TH 16 S (PR-2B)	Mini Z8	574788 R	3 600,00		
	RFz 32		578498	5 340,00	TH 20 S (PR-2B)	Mini Z8	574794 R	3 600,00		
	TH 16		578352	5 120,00	TH 26 S (PR-2B)	Mini Z8	574798 R	3 960,00		
	TH 20		578358	5 120,00	TH 32 S (PR-2B)	Mini Z8	574798 R	3 960,00		
	TH 25		578360	5 120,00	U 14		578372	5 040,00		
	TH 26		578362	5 120,00	U 16		578374	4 790,00		
	TH 32		578364	5 120,00	U 18		578376	4 790,00		
	TH 40		578624	6 790,00	U 20		578378	4 790,00		
	TH 16 S (PR-2B)	Mini Z8	574782 R	3 600,00	U 25		578380	4 790,00		
	TH 20 S (PR-2B)	Mini Z8	574788 R	3 600,00	C 26		578392	5 620,00		
	TH 26 S (PR-2B)	Mini Z8	574794 R	3 600,00	U 32		578382	5 620,00		
	TH 32 S (PR-2B)	Mini Z8	574798 R	3 960,00	U 40		578386	6 840,00		
	U 16		578374	4 790,00	Nussbaum Optifitt-Press	VMP ¾" (OD 17,2 mm)		578660	5 910,00	
	U 20		578378	4 790,00		VMP ½" (OD 21,3 mm)		578662	5 910,00	
	U 25		578380	4 790,00		Nussbaum Optiflex-Flowpress	VRX 16		578640	5 390,00
	U 32		578382	5 620,00			VRX 20		578642	5 390,00
	U 40		578386	6 840,00	VRX 25			578644	5 910,00	
					VRX 32			578646	5 910,00	
	Multicap Industrial multitubo systems MC	U 16		578374	4 790,00	Nussbaum Optipress	V 15		578328	4 250,00
		U 18		578376	4 790,00		V 18		578332	4 250,00
		U 20		578378	4 790,00	Aquaplus	V 22		578334	4 250,00
		U 25		578380	4 790,00		V 28		578336	4 250,00
		U 32		578382	5 620,00	V 35		578604	5 150,00	
U 40			578386	6 840,00	V 15 S (PR-2B)	Mini Z8	574752 R	3 600,00		
Multicap Industrial multitubo systems MM		H 16		578400	4 620,00	V 18 S (PR-2B)	Mini Z8	574756 R	3 600,00	
		H 20		578406	4 620,00	V 22 S (PR-2B)	Mini Z8	574758 R	3 600,00	
		H 25		578408	4 620,00	V 28 S (PR-2B)	Mini Z8	574760 R	3 600,00	
		H 26		578410	4 620,00	V 35 S (PR-2B)	Mini Z8	574762 R	3 960,00	
		H 32		578412	4 620,00	Nussbaum Optipress Gaz	V 15		578328	4 250,00
		RFz 16		578492	5 340,00		V 18		578332	4 250,00
		RFz 20		578494	5 340,00		V 22		578334	4 250,00
		RFz 25		578496	5 340,00		V 28		578336	4 250,00
		RFz 32		578498	5 340,00		V 35		578604	5 150,00
		TH 16		578352	5 120,00		V 15 S (PR-2B)	Mini Z8	574752 R	3 600,00
		TH 20		578358	5 120,00		V 18 S (PR-2B)	Mini Z8	574756 R	3 600,00
		TH 25		578360	5 120,00		V 22 S (PR-2B)	Mini Z8	574758 R	3 600,00
		TH 26		578362	5 120,00		V 28 S (PR-2B)	Mini Z8	574760 R	3 600,00
		TH 32		578364	5 120,00		V 35 S (PR-2B)	Mini Z8	574762 R	3 960,00
	TH 40		578624	6 790,00	Nussbaum Optipress-Therm		V 15		578328	4 250,00
	TH 16 S (PR-2B)	Mini Z8	574782 R	3 600,00			V 18		578332	4 250,00
	TH 20 S (PR-2B)	Mini Z8	574788 R	3 600,00		V 22		578334	4 250,00	
	TH 26 S (PR-2B)	Mini Z8	574794 R	3 600,00		V 28		578336	4 250,00	
	TH 32 S (PR-2B)	Mini Z8	574798 R	3 960,00		V 35		578604	5 150,00	
						V 15 S (PR-2B)	Mini Z8	574752 R	3 600,00	
U 16		578374	4 790,00	V 18 S (PR-2B)	Mini Z8	574756 R	3 600,00			
U 20		578378	4 790,00	V 22 S (PR-2B)	Mini Z8	574758 R	3 600,00			
U 25		578380	4 790,00	V 28 S (PR-2B)	Mini Z8	574760 R	3 600,00			
U 32		578382	5 620,00	V 35 S (PR-2B)	Mini Z8	574762 R	3 960,00			
U 40		578386	6 840,00							
N										
NEUTHERM MEKUPRESS-HT	H 16		578400	4 620,00						
	H 20		578406	4 620,00						
	H 26		578410	4 620,00						
	H 32		578412	4 620,00						

Systémy s lisovacími tvarovkami pro instalace plynu smejí být lisovány pouze v tabulce žlutým podkladem označenými lisovacími kleštěmi/lisovacími kroužky.

Dbejte národních předpisů. Čtete a dodržujte návody k použití a montážní pokyny výrobců / dodavatelů systémů.

1) Použit lze pouze lisovací kleště od označení „108“ (1. čtvrtletí 2008), „208“ (2. čtvrtletí 2008) atd. Označení je vyraženo na každé lisovací čelisti.

2) K upnutí vhodných lisovacích vložek.

3) Použit lze pouze lisovací kleště od označení „117“ (1. čtvrtletí 2017), „217“ (2. čtvrtletí 2017) atd. Označení je vyraženo na každé lisovací čelisti.

4) Pro trubky dle technického standardu EN. Dodržujte návody k použití výrobců / dodavatelů systémů.

5) Pro trubky dle technického standardu ASTM. Dodržujte návody k použití výrobců / dodavatelů systémů.

Způsobilost lisovacího nářadí REMS na systémy s lisovacími tvarovkami: Stav k 12.10.2022. Právě aktuální stav je možno zjistit na internetu:

www.rems.de > Ke stažení > Katalog výrobců > REMS Katalog.

Mezikleště viz strana 180. Lisovací kleště pro další systémy s lisovacími tvarovkami na vyžádání.

Systém	Lisovací kleště / lisovací kroužek	Pohon prostřednictvím mezikleští	Obj.č.	Kč
O				
Oventrop Cofit P	H 16 A H 20 A H 26 A H 32 A		578420 578426 578430 578432	5 910,00 5 910,00 5 910,00 5 910,00
Oventrop Cofit PD	H 16 A H 20 A H 26 A		578420 578426 578430	5 910,00 5 910,00 5 910,00
Oventrop Cofit PDK	H 16 A H 20 A		578420 578426	5 910,00 5 910,00
Oventrop Cofit PD-HT	H 16 A H 20 A H 32 A		578420 578426 578432	5 910,00 5 910,00 5 910,00
Oventrop Cofit PDK-HT	H 16 A H 20 A		578420 578426	5 910,00 5 910,00
P				
PBTub SERTIPRESS	Rfz 12 Rfz 16 Rfz 20 Rfz 25		578490 578492 578494 578496	5 340,00 5 340,00 5 340,00 5 340,00
PBTub SERTI-STEEL ¹⁾	M 15 M 18 M 22 M 28 M 15 S (PR-2B) M 18 S (PR-2B) M 22 S (PR-2B) M 28 S (PR-2B)		578312 578314 578316 578318 574738 R 574740 R 574742 R 574744 R	4 250,00 4 250,00 4 250,00 4 250,00 3 600,00 3 600,00 3 600,00 3 600,00
Pegler Yorkshire XPress Carbon	M 12 M 15 M 18 ¹⁾ M 22 M 28 ¹⁾ M 35 M 12 S (PR-2B) M 15 S (PR-2B) M 18 S (PR-2B) M 22 S (PR-2B) M 28 S (PR-2B) M 35 S (PR-2B)		578310 578312 578314 578316 578318 578390 574736 R 574738 R 574740 R 574742 R 574744 R 574746 R	4 250,00 4 250,00 4 250,00 4 250,00 4 250,00 5 150,00 3 600,00 3 600,00 3 600,00 3 600,00 3 600,00 3 600,00
Pegler Yorkshire XPress Copper	M 12 M 15 M 18 ¹⁾ M 22 M 28 ¹⁾ M 35 M 12 S (PR-2B) M 15 S (PR-2B) M 18 S (PR-2B) M 22 S (PR-2B) M 28 S (PR-2B) M 35 S (PR-2B)		578310 578312 578314 578316 578318 578390 574736 R 574738 R 574740 R 574742 R 574744 R 574746 R	4 250,00 4 250,00 4 250,00 4 250,00 4 250,00 5 150,00 3 600,00 3 600,00 3 600,00 3 600,00 3 600,00 3 600,00
Pegler Yorkshire XPress Copper Gas	M 15 M 18 ¹⁾ M 22 M 28 ¹⁾ M 35		578312 578314 578316 578318 578390	4 250,00 4 250,00 4 250,00 4 250,00 5 150,00
Pegler Yorkshire XPress Stainless	M 15 M 18 ¹⁾ M 22 M 28 ¹⁾ M 35 M 15 S (PR-2B) M 18 S (PR-2B) M 22 S (PR-2B) M 28 S (PR-2B) M 35 S (PR-2B)		578312 578314 578316 578318 578390 574738 R 574740 R 574742 R 574744 R 574746 R	4 250,00 4 250,00 4 250,00 4 250,00 5 150,00 3 600,00 3 600,00 3 600,00 3 600,00 3 600,00
Pegler Yorkshire XPress Stainless Gas	M 15 M 18 ¹⁾ M 22 M 28 ¹⁾ M 35		578312 578314 578316 578318 578390	4 250,00 4 250,00 4 250,00 4 250,00 5 150,00
PERFEXIM	U 16		578374	4 790,00
PERFEKT	U 20		578378	4 790,00
SYSTEM	U 25 U 32		578380 578382	4 790,00 5 620,00
PERFILTUBO PERFILALUPEX	U 16 U 18 U 20 U 25 U 32 U 40		578374 578376 578378 578380 578382 578386	4 790,00 4 790,00 4 790,00 4 790,00 5 620,00 6 840,00
PERFILTUBO PERFILPRESS	M 15 M 18 M 22 M 28 M 35 M 15 S (PR-2B) M 18 S (PR-2B) M 22 S (PR-2B) M 28 S (PR-2B) M 35 S (PR-2B)		578312 578314 578316 578318 578390 574738 R 574740 R 574742 R 574744 R 574746 R	4 250,00 4 250,00 4 250,00 4 250,00 5 150,00 3 600,00 3 600,00 3 600,00 3 600,00 3 600,00
PEXTUBE	Rfz 16		578492	5 340,00
PexTube	Rfz 20 Rfz 25 Rfz 32		578494 578496 578498	5 340,00 5 340,00 5 340,00

Systém	Lisovací kleště / lisovací kroužek	Pohon prostřednictvím mezikleští	Obj.č.	Kč
Pipelife C-PRESS	M 15 M 18 M 22 M 28 M 35 M 15 S (PR-2B) M 18 S (PR-2B) M 22 S (PR-2B) M 28 S (PR-2B) M 35 S (PR-2B)		578312 578314 578316 578318 578390 574738 R 574740 R 574742 R 574744 R 574746 R	4 250,00 4 250,00 4 250,00 4 250,00 5 150,00 3 600,00 3 600,00 3 600,00 3 600,00 3 600,00
Pipelife RADOPRESS	TH 16 TH 18 TH 20 TH 26 TH 32 TH 40 TH 16 S (PR-2B) TH 20 S (PR-2B) TH 26 S (PR-2B) TH 32 S (PR-2B)		578352 578356 578358 578362 578364 578624 574782 R 574788 R 574794 R 574798 R	5 120,00 5 120,00 5 120,00 5 120,00 5 120,00 6 790,00 3 600,00 3 600,00 3 600,00 3 600,00
Pipetec Connect	TH 16 TH 20 TH 26 TH 32 TH 40 TH 16 S (PR-2B) TH 20 S (PR-2B) TH 26 S (PR-2B) TH 32 S (PR-2B) U 16 U 20 U 25 U 32		578352 578358 578362 578364 578624 574782 R 574788 R 574794 R 574798 R 578374 578378 578380 578382	5 120,00 5 120,00 5 120,00 5 120,00 6 790,00 3 600,00 3 600,00 3 600,00 3 600,00 4 790,00 4 790,00 4 790,00 5 620,00
PLASTICA ALFA Multypex	TH 16 TH 20 TH 26 TH 32 TH 16 S (PR-2B) TH 20 S (PR-2B) TH 26 S (PR-2B) TH 32 S (PR-2B)		578352 578358 578362 578364 574782 R 574788 R 574794 R 574798 R	5 120,00 5 120,00 5 120,00 5 120,00 3 600,00 3 600,00 3 600,00 3 600,00
PLASTICA ALFA Multypex Air	TH 16 TH 20 TH 26 TH 32 TH 16 S (PR-2B) TH 20 S (PR-2B) TH 26 S (PR-2B) TH 32 S (PR-2B)		578352 578358 578362 578364 574782 R 574788 R 574794 R 574798 R	5 120,00 5 120,00 5 120,00 5 120,00 3 600,00 3 600,00 3 600,00 3 600,00
PLASTICA ALFA Multypexalfa Gas	TH 16 TH 20 TH 26 TH 16 S (PR-2B) TH 20 S (PR-2B) TH 26 S (PR-2B)		578352 578358 578362 574782 R 574788 R 574794 R	5 120,00 5 120,00 5 120,00 3 600,00 3 600,00 3 600,00
PLASTICA ALFA Multypexalfa Gas protek	TH 16 TH 20 TH 26 TH 16 S (PR-2B) TH 20 S (PR-2B) TH 26 S (PR-2B)		578352 578358 578362 574782 R 574788 R 574794 R	5 120,00 5 120,00 5 120,00 3 600,00 3 600,00 3 600,00
PLASTICA ALFA Multypex Plus	TH 16 TH 20 TH 26 TH 32 TH 16 S (PR-2B) TH 20 S (PR-2B) TH 26 S (PR-2B) TH 32 S (PR-2B)		578352 578358 578362 578364 574782 R 574788 R 574794 R 574798 R	5 120,00 5 120,00 5 120,00 5 120,00 3 600,00 3 600,00 3 600,00 3 600,00
PLASTICA ALFA Multypex Thermo	TH 16 TH 20 TH 26 TH 32 TH 16 S (PR-2B) TH 20 S (PR-2B) TH 26 S (PR-2B) TH 32 S (PR-2B)		578352 578358 578362 578364 574782 R 574788 R 574794 R 574798 R	5 120,00 5 120,00 5 120,00 5 120,00 3 600,00 3 600,00 3 600,00 3 600,00
PLASTICA ALFA Multypex Thermo Plus	TH 16 TH 20 TH 26 TH 32 TH 16 S (PR-2B) TH 20 S (PR-2B) TH 26 S (PR-2B) TH 32 S (PR-2B)		578352 578358 578362 578364 574782 R 574788 R 574794 R 574798 R	5 120,00 5 120,00 5 120,00 5 120,00 3 600,00 3 600,00 3 600,00 3 600,00
PLÁSTICOS FERRO	U 16 U 20		578374 578378	4 790,00 4 790,00
FERROPLAST GPF MULT Pressfitting MULTICAPA	U 25 U 32		578380 578382	4 790,00 5 620,00
PLÁSTICOS FERRO	U 16 U 20		578374 578378	4 790,00 4 790,00
FERROPLAST GPF PPSU Pressfitting PEX y MULTICAPA	U 25 U 32		578380 578382	4 790,00 5 620,00
PLÁSTICOS FERRO	Rfz 16 Rfz 20 Rfz 25 Rfz 32		578492 578494 578496 578498	5 340,00 5 340,00 5 340,00 5 340,00

Lisovací kleště REMS Mini Lisovací kroužky REMS

Příslušenství pro REMS radiální lisy 22 kN

Systém	Lisovací kleště / lisovací kroužek	Pohon prostřednictvím mezikleští	Obj.č.	Kč
PLUMBING PLUS EZIPEX Crimp (AUS)	K16/P18		578592	5 340,00
	K/20		578594	5 340,00
	K/25		578596	5 340,00
	K32 K1/40		578598 578600	5 340,00 5 340,00
PLUMBING PLUS EZIPEX Gas (AUS)	K16/P18		578592	5 340,00
	K/20		578594	5 340,00
	K/25		578596	5 340,00
	K32 K1/40		578598 578600	5 340,00 5 340,00
PLUMBING PLUS UNIPEX Water & Gas (AUS)	Yz 16 UNI		578740	5 340,00
	Yz 20 UNI		578742	5 340,00
	Yz 25 UNI		578744	5 340,00
	Yz 32 UNI		578746	5 340,00
PLUMBING PLUS EZIPRESS Gas (AUS)	VAU 15 (OD 12,7 mm)		578630	4 390,00
	VAU 20 (OD 19,1 mm)		578632	4 390,00
	VAU 25 (OD 25,4 mm)		578634	4 390,00
	VAU 32 (OD 31,8 mm)		578636	4 620,00
	VAU 15 S (PR-2B) (OD 12,7 mm)	Mini Z8	574804 R	3 600,00
	VAU 20 S (PR-2B) (OD 19,1 mm)	Mini Z8	574806 R	3 600,00
PLUMBING PLUS EZIPRESS Solar (AUS)	VAU 15 (OD 12,7 mm)		578630	4 390,00
	VAU 20 (OD 19,1 mm)		578632	4 390,00
	VAU 25 (OD 25,4 mm)		578634	4 390,00
	VAU 15 S (PR-2B) (OD 12,7 mm)	Mini Z8	574804 R	3 600,00
PLUMBING PLUS EZIPRESS Water (AUS)	VAU 15 (OD 12,7 mm)		578630	4 390,00
	VAU 20 (OD 19,1 mm)		578632	4 390,00
	VAU 25 (OD 25,4 mm)		578634	4 390,00
	VAU 32 (OD 31,8 mm)		578636	4 620,00
POLYPIPE POLYSURE	TH 10		578342	5 120,00
	TH 15		578350	5 120,00
	TH 22		578588	5 120,00
	TH 28		578590	5 120,00
POLYSAN Handelsges. m.b.H. & Co KG (Krems/Öster- reich)	M 15		578312	4 250,00
	M 18		578314	4 250,00
	M 22		578316	4 250,00
	M 28		578318	4 250,00
POLYSAN- C Stahl-Press- System M	M 35		578390	5 150,00
	M 15 S (PR-2B)	Mini Z8	574738 R	3 600,00
	M 18 S (PR-2B)	Mini Z8	574740 R	3 600,00
	M 22 S (PR-2B)	Mini Z8	574742 R	3 600,00
POLYSAN Handelsges. m.b.H. & Co KG (Krems/Öster- reich)	M 28 S (PR-2B)	Mini Z8	574744 R	3 600,00
	M 35 S (PR-2B)	Mini Z8	574746 R	3 960,00
	M 15		578312	4 250,00
	M 18		578314	4 250,00
POLYSAN- Edelstahl Press-System 1.4520	M 22		578316	4 250,00
	M 28		578318	4 250,00
	M 35		578390	5 150,00
	M 15 S (PR-2B)	Mini Z8	574738 R	3 600,00
POLYSAN Edelstahl Press-System Gas	M 18 S (PR-2B)	Mini Z8	574740 R	3 600,00
	M 22 S (PR-2B)	Mini Z8	574742 R	3 600,00
	M 28 S (PR-2B)	Mini Z8	574744 R	3 600,00
	M 35 S (PR-2B)	Mini Z8	574746 R	3 960,00
POLYSAN Handelsges. m.b.H. & Co KG (Krems/Öster- reich)	M 15		578312	4 250,00
	M 18		578314	4 250,00
	M 22		578316	4 250,00
	M 28		578318	4 250,00
POLYSAN- Edelstahl Press-System Wasser	M 35		578390	5 150,00
	M 15 S (PR-2B)	Mini Z8	574738 R	3 600,00
	M 18 S (PR-2B)	Mini Z8	574740 R	3 600,00
	M 22 S (PR-2B)	Mini Z8	574742 R	3 600,00
POLYSAN Handelsges. m.b.H. & Co KG (Krems/Öster- reich)	M 28 S (PR-2B)	Mini Z8	574744 R	3 600,00
	M 35 S (PR-2B)	Mini Z8	574746 R	3 960,00
	TH 14		578348	5 120,00
	TH 16		578352	5 120,00
POLYSAN- Press-System	TH 17		578354	5 120,00
	TH 18		578356	5 120,00
	TH 20		578358	5 120,00
	TH 26		578362	5 120,00
POLYSAN Handelsges. m.b.H. & Co KG (Krems/Öster- reich)	TH 32		578364	5 120,00
	TH 40		578424	6 790,00
	TH 16 S (PR-2B)	Mini Z8	574782 R	3 600,00
	TH 20 S (PR-2B)	Mini Z8	574788 R	3 600,00
	TH 26 S (PR-2B)	Mini Z8	574794 R	3 600,00
	TH 32 S (PR-2B)	Mini Z8	574798 R	3 960,00

Systém	Lisovací kleště / lisovací kroužek	Pohon prostřednictvím mezikleští	Obj.č.	Kč
POLYSAN Handelsges. m.b.H. & Co KG (Krems/Öster- reich)	TH 14		578348	5 120,00
	TH 16		578352	5 120,00
	TH 17		578354	5 120,00
	TH 18		578356	5 120,00
	TH 20		578358	5 120,00
	TH 26		578362	5 120,00
	HE 32		578370	6 130,00
	HEz 40 ³⁾		578572	8 900,00
	TH 16 S (PR-2B)	Mini Z8	574782 R	3 600,00
	TH 20 S (PR-2B)	Mini Z8	574788 R	3 600,00
	TH 26 S (PR-2B)	Mini Z8	574794 R	3 600,00
	U 16		578374	4 790,00
	U 18		578376	4 790,00
	U 20		578378	4 790,00
POLYSAN (España) „Rainbow“	U 25		578380	4 790,00
	U 32		578382	5 620,00
	U 40		578386	6 840,00
	H 14		578398	4 620,00
	H 16		578400	4 620,00
	H 18		578404	4 620,00
	H 20		578406	4 620,00
	H 26		578410	4 620,00
	H 32		578412	4 620,00
	U 40		578386	6 840,00
	H 16		578400	4 620,00
	H 18		578404	4 620,00
	H 20		578406	4 620,00
	H 26		578410	4 620,00
Prandelli Multyrama Pf	H 32		578412	4 620,00
	U 40		578386	6 840,00
	H 16		578400	4 620,00
	H 18		578404	4 620,00
	H 20		578406	4 620,00
	H 26		578410	4 620,00
	H 32		578412	4 620,00
	TH 16		578352	5 120,00
	TH 18		578356	5 120,00
	TH 20		578358	5 120,00
	TH 26		578362	5 120,00
	TH 32		578364	5 120,00
	TH 40		578624	6 790,00
	TH 16 S (PR-2B)	Mini Z8	574782 R	3 600,00
TH 20 S (PR-2B)	Mini Z8	574788 R	3 600,00	
TH 26 S (PR-2B)	Mini Z8	574794 R	3 600,00	
TH 32 S (PR-2B)	Mini Z8	574798 R	3 960,00	
Prandelli Multyrama Pfm	U 16		578374	4 790,00
	U 18		578376	4 790,00
	U 20		578378	4 790,00
	U 40		578386	6 840,00
	F 16		578456	4 880,00
	F 20		578460	4 880,00
	F 26		578462	5 280,00
	F 32		578464	5 280,00
	F 16 S (PR-2B)	Mini Z8	574728 R	3 600,00
	F 20 S (PR-2B)	Mini Z8	574730 R	3 600,00
	F 26 S (PR-2B)	Mini Z8	574732 R	3 600,00
	F 32 S (PR-2B)	Mini Z8	574734 R	3 960,00
	H 16		578400	4 620,00
	H 20		578406	4 620,00
H 26		578410	4 620,00	
H 32		578412	4 620,00	
TH 14		578348	5 120,00	
TH 16		578352	5 120,00	
TH 17		578354	5 120,00	
TH 20		578358	5 120,00	
TH 26		578362	5 120,00	
TH 32		578364	5 120,00	
TH 40		578624	6 790,00	
TH 16 S (PR-2B)	Mini Z8	574782 R	3 600,00	
TH 20 S (PR-2B)	Mini Z8	574788 R	3 600,00	
TH 26 S (PR-2B)	Mini Z8	574794 R	3 600,00	
TH 32 S (PR-2B)	Mini Z8	574798 R	3 960,00	
U 16		578374	4 790,00	
U 20		578378	4 790,00	
U 32		578382	5 620,00	
VP 16		578482	5 110,00	
VP 20		578484	5 110,00	
VP 32		578488	5 650,00	
R				
Raccorderie Metalliche aesPRES ⁴⁾	M 15		578312	4 250,00
	M 18		578314	4 250,00
	M 22		578316	4 250,00
	M 28		578318	4 250,00
	M 35		578390	5 150,00
	M 15 S (PR-2B)	Mini Z8	574738 R	3 600,00
	M 18 S (PR-2B)	Mini Z8	574740 R	3 600,00
M 22 S (PR-2B)	Mini Z8	574742 R	3 600,00	
M 28 S (PR-2B)	Mini Z8	574744 R	3 600,00	
M 35 S (PR-2B)	Mini Z8	574746 R	3 960,00	

Systémy s lisovacími tvarovkami pro instalace plynu smejí být lisovány pouze v tabulce žlutým podkladem označenými lisovacími kleštěmi/lisovacími kroužky.

Dbejte národních předpisů. Čtete a dodržujte návody k použití a montážní pokyny výrobců / dodavatelů systémů.

¹⁾ Použit lze pouze lisovací kleště od označení „108“ (1. čtvrtletí 2008), „208“ (2. čtvrtletí 2008) atd. Označení je vyraženo na každé lisovací čelisti.

²⁾ K upnutí vhodných lisovacích vložek.

³⁾ Použit lze pouze lisovací kleště od označení „117“ (1. čtvrtletí 2017), „217“ (2. čtvrtletí 2017) atd. Označení je vyraženo na každé lisovací čelisti.

⁴⁾ Pro trubky dle technického standardu EN. Dodržujte návody k použití výrobců / dodavatelů systémů.

⁵⁾ Pro trubky dle technického standardu ASTM. Dodržujte návody k použití výrobců / dodavatelů systémů.

Způsobilost lisovacího nářadí REMS na systémy s lisovacími tvarovkami: Stav k 12.10.2022. Právě aktuální stav je možno zjistit na internetu:

www.rems.de > Ke stažení > Katalog výrobců > REMS Katalog.

Mezikleště viz strana 180. Lisovací kleště pro další systémy s lisovacími tvarovkami na vyžádání.

Lisovací kleště REMS Mini Lisovací kroužky REMS

Příslušenství pro REMS radiální lisy 22 kN

Systém	Lisovací kleště / lisovací kroužek	Pohon prostřednictvím mezikleští	Obj.č.	Kč	
Raccorderie Metalliche inoxPRES [®]	M 15		578312	4 250,00	
	M 18		578314	4 250,00	
	M 22		578316	4 250,00	
	M 28		578318	4 250,00	
	M 35		578390	5 150,00	
	M 15 S (PR-2B)	Mini Z8	574738 R	3 600,00	
	M 18 S (PR-2B)	Mini Z8	574740 R	3 600,00	
	M 22 S (PR-2B)	Mini Z8	574742 R	3 600,00	
	M 28 S (PR-2B)	Mini Z8	574744 R	3 600,00	
	M 35 S (PR-2B)	Mini Z8	574746 R	3 960,00	
Raccorderie Metalliche MARINEPRES [®]	M 15		578312	4 250,00	
	M 18		578314	4 250,00	
	M 22		578316	4 250,00	
	M 28		578318	4 250,00	
	M 35		578390	5 150,00	
	M 15 S (PR-2B)	Mini Z8	574738 R	3 600,00	
	M 18 S (PR-2B)	Mini Z8	574740 R	3 600,00	
	M 22 S (PR-2B)	Mini Z8	574742 R	3 600,00	
	M 28 S (PR-2B)	Mini Z8	574744 R	3 600,00	
	M 35 S (PR-2B)	Mini Z8	574746 R	3 960,00	
Raccorderie Metalliche steelPRES [®]	M 15		578312	4 250,00	
	M 18		578314	4 250,00	
	M 22		578316	4 250,00	
	M 28		578318	4 250,00	
	M 35		578390	5 150,00	
	M 15 S (PR-2B)	Mini Z8	574738 R	3 600,00	
	M 18 S (PR-2B)	Mini Z8	574740 R	3 600,00	
	M 22 S (PR-2B)	Mini Z8	574742 R	3 600,00	
	M 28 S (PR-2B)	Mini Z8	574744 R	3 600,00	
	M 35 S (PR-2B)	Mini Z8	574746 R	3 960,00	
RBM Tita-fix	B 14		578466	5 590,00	
	B 16		578468	5 590,00	
	B 18		578470	5 590,00	
	B 20		578472	5 590,00	
	B 26		578474	6 160,00	
	F 16		578456	4 880,00	
	F 18		578458	4 880,00	
	F 20		578460	4 880,00	
	F 16 S (PR-2B)	Mini Z8	574728 R	3 600,00	
	F 20 S (PR-2B)	Mini Z8	574730 R	3 600,00	
	H 14		578398	4 620,00	
	H 16		578400	4 620,00	
	H 18		578404	4 620,00	
	H 20		578406	4 620,00	
	H 26		578410	4 620,00	
	H 32		578412	4 620,00	
	TH 14		578348	5 120,00	
	TH 16		578352	5 120,00	
	TH 18		578356	5 120,00	
	TH 20		578358	5 120,00	
	TH 26		578362	5 120,00	
	TH 32		578364	5 120,00	
	TH 40		578624	6 790,00	
	TH 16 S (PR-2B)	Mini Z8	574782 R	3 600,00	
	TH 20 S (PR-2B)	Mini Z8	574788 R	3 600,00	
	TH 26 S (PR-2B)	Mini Z8	574794 R	3 600,00	
	TH 32 S (PR-2B)	Mini Z8	574798 R	3 960,00	
	U 14		578372	5 040,00	
	U 16		578374	4 790,00	
	U 18		578376	4 790,00	
U 20		578378	4 790,00		
RBM Tita-gas	TH 16		578352	5 120,00	
	TH 20		578358	5 120,00	
	TH 26		578362	5 120,00	
	TH 32		578364	5 120,00	
	TH 16 S (PR-2B)	Mini Z8	574782 R	3 600,00	
	TH 20 S (PR-2B)	Mini Z8	574788 R	3 600,00	
	TH 26 S (PR-2B)	Mini Z8	574794 R	3 600,00	
	TH 32 S (PR-2B)	Mini Z8	574798 R	3 960,00	
	Redi Nicoll Fluxo	TH 14		578348	5 120,00
		TH 16		578352	5 120,00
TH 18			578356	5 120,00	
TH 20			578358	5 120,00	
TH 26			578362	5 120,00	
TH 32			578364	5 120,00	
TH 40			578624	6 790,00	
TH 16 S (PR-2B)		Mini Z8	574782 R	3 600,00	
TH 20 S (PR-2B)		Mini Z8	574788 R	3 600,00	
TH 26 S (PR-2B)		Mini Z8	574794 R	3 600,00	
TH 32 S (PR-2B)	Mini Z8	574798 R	3 960,00		
Redi Nicoll Fluxo Gas	TH 16		578352	5 120,00	
	TH 20		578358	5 120,00	
	TH 26		578362	5 120,00	
	TH 16 S (PR-2B)	Mini Z8	574782 R	3 600,00	
	TH 20 S (PR-2B)	Mini Z8	574788 R	3 600,00	
	TH 26 S (PR-2B)	Mini Z8	574794 R	3 600,00	
RIFENG LD PRESS FITTING (F8)	LD 16		578652	5 280,00	
	LD 20		578654	5 280,00	
	LD 25		578656	5 280,00	
	RIFENG U PRESS FITTING (F5)	U 14		578372	5 040,00
		U 16		578374	4 790,00
		U 18		578376	4 790,00
		U 20		578378	4 790,00
U 25			578380	4 790,00	
U 32			578382	5 620,00	
U 40			578386	6 840,00	
RIFENG TH PRESS FITTING (F9)	TH 16		578352	5 120,00	
	TH 20		578358	5 120,00	
	TH 25		578360	5 120,00	
	TH 26		578362	5 120,00	
	TH 32		578364	5 120,00	
RIQUIER A SERTIR	RfZ 12		578490	5 340,00	
	RfZ 16		578492	5 340,00	
	RfZ 20		578494	5 340,00	
	RfZ 25		578496	5 340,00	

Systém	Lisovací kleště / lisovací kroužek	Pohon prostřednictvím mezikleští	Obj.č.	Kč
Roth PressCheck	RN 14		578434	4 790,00
	RN 16		578454	4 790,00
	RN 17		578436	4 790,00
	RN 20		578438	4 790,00
	RN 25/26		578440	4 790,00
	RN 32		578442	5 620,00
Rubinetteria Bresciane Bonomi TURBO CuNi	M 15		578312	4 250,00
	M 18		578314	4 250,00
	M 22		578316	4 250,00
	M 28		578318	4 250,00
	M 35		578390	5 150,00
M 15 S (PR-2B)	Mini Z8	574738 R	3 600,00	
	M 18 S (PR-2B)	Mini Z8	574740 R	3 600,00
	M 22 S (PR-2B)	Mini Z8	574742 R	3 600,00
	M 28 S (PR-2B)	Mini Z8	574744 R	3 600,00
	M 35 S (PR-2B)	Mini Z8	574746 R	3 960,00
Rubinetteria Bresciane Bonomi TURBO INOX	M 15		578312	4 250,00
	M 18		578314	4 250,00
	M 22		578316	4 250,00
	M 28		578318	4 250,00
	M 35		578390	5 150,00
M 15 S (PR-2B)	Mini Z8	574738 R	3 600,00	
	M 18 S (PR-2B)	Mini Z8	574740 R	3 600,00
	M 22 S (PR-2B)	Mini Z8	574742 R	3 600,00
	M 28 S (PR-2B)	Mini Z8	574744 R	3 600,00
	M 35 S (PR-2B)	Mini Z8	574746 R	3 960,00
Rubinetteria Bresciane Bonomi TURBO INOX GAS	M 15		578312	4 250,00
	M 18		578314	4 250,00
	M 22		578316	4 250,00
	M 28		578318	4 250,00
	M 35		578390	5 150,00
M 15 S (PR-2B)	Mini Z8	574738 R	3 600,00	
	M 18 S (PR-2B)	Mini Z8	574740 R	3 600,00
	M 22 S (PR-2B)	Mini Z8	574742 R	3 600,00
	M 28 S (PR-2B)	Mini Z8	574744 R	3 600,00
	M 35 S (PR-2B)	Mini Z8	574746 R	3 960,00
Rubinetteria Bresciane Bonomi TURBO STEEL	M 15		578312	4 250,00
	M 18		578314	4 250,00
	M 22		578316	4 250,00
	M 28		578318	4 250,00
	M 35		578390	5 150,00
M 15 S (PR-2B)	Mini Z8	574738 R	3 600,00	
	M 18 S (PR-2B)	Mini Z8	574740 R	3 600,00
	M 22 S (PR-2B)	Mini Z8	574742 R	3 600,00
	M 28 S (PR-2B)	Mini Z8	574744 R	3 600,00
	M 35 S (PR-2B)	Mini Z8	574746 R	3 960,00
Rubinetteria Bresciane Bonomi TURBO PRESS	B 14		578466	5 590,00
	B 16		578468	5 590,00
	B 18		578470	5 590,00
	B 20		578472	5 590,00
	B 26		578474	6 160,00
	B 32		578476	6 160,00
	H 14		578398	4 620,00
	H 16		578400	4 620,00
	H 18		578404	4 620,00
	H 20		578406	4 620,00
H 26		578410	4 620,00	
H 32		578412	4 620,00	
TH 14		578348	5 120,00	
TH 16		578352	5 120,00	
TH 18		578356	5 120,00	
TH 20		578358	5 120,00	
TH 26		578362	5 120,00	
TH 32		578364	5 120,00	
TH 40		578624	6 790,00	
TH 16 S (PR-2B)	Mini Z8	574782 R	3 600,00	
TH 20 S (PR-2B)	Mini Z8	574788 R	3 600,00	
TH 26 S (PR-2B)	Mini Z8	574794 R	3 600,00	
TH 32 S (PR-2B)	Mini Z8	574798 R	3 960,00	
U 14		578372	5 040,00	
U 16		578374	4 790,00	
U 18		578376	4 790,00	
U 20		578378	4 790,00	
C 26		578392	5 620,00	
U 32		578382	5 620,00	
Rubinetteria Bresciane Bonomi TURBO PRESS GAS	TH 16		578352	5 120,00
	TH 20		578358	5 120,00
	TH 26		578362	5 120,00
	TH 32		578364	5 120,00
	TH 16 S (PR-2B)	Mini Z8	574782 R	3 600,00
TH 20 S (PR-2B)	Mini Z8	574788 R	3 600,00	
TH 26 S (PR-2B)	Mini Z8	574794 R	3 600,00	
TH 32 S (PR-2B)	Mini Z8	574798 R	3 960,00	
SA.MI plastic	TH 14		578348	5 120,00
	TH 16		578352	5 120,00
	TH 18		578356	5 120,00
	TH 20		578358	5 120,00
	TH 26		578362	5 120,00
	TH 32		578364	5 120,00
	TH 40		578624	6 790,00
	TH 16 S (PR-2B)	Mini Z8	574782 R	3 600,00
	TH 20 S (PR-2B)	Mini Z8	574788 R	3 600,00
	TH 26 S (PR-2B)	Mini Z8	574794 R	3 600,00
TH 32 S (PR-2B)	Mini Z8	574798 R	3 960,00	
SA.MI plastic Multistrato Gas	TH 16		578352	5 120,00
	TH 20		578358	5 120,00
	TH 26		578362	5 120,00
	TH 32		578364	5 120,00
	TH 16 S (PR-2B)	Mini Z8	574782 R	3 600,00
TH 20 S (PR-2B)	Mini Z8	574788 R	3 600,00	
TH 26 S (PR-2B)	Mini Z8	574794 R	3 600,00	
TH 32 S (PR-2B)	Mini Z8	574798 R	3 960,00	

S

Systém	Lisovací kleště / lisovací kroužek	Pohon prostřednictvím mezikleští	Obj.č.	Kč	Systém	Lisovací kleště / lisovací kroužek	Pohon prostřednictvím mezikleští	Obj.č.	Kč		
SANHA 3fit-Press Pb-free Serie 25000	B 16		578468	5 590,00	SANHA-NiroSan Industry Presssystem Serie 18000	SA 15		578514	5 110,00		
	B 20		578472	5 590,00		SA 18		578518	5 110,00		
	B 26		578474	6 160,00		SA 22		578520	5 110,00		
	B 32		578476	6 160,00		SA 28		578522	5 110,00		
	F 16		578456	4 880,00		M 15 ¹⁾		578312	4 250,00		
	F 20		578460	4 880,00		M 18 ¹⁾		578314	4 250,00		
	F 26		578462	5 280,00		M 22 ¹⁾		578316	4 250,00		
	F 32		578464	5 280,00		M 28		578318	4 250,00		
	Fz 40		578478	7 150,00		M 35		578390	5 150,00		
	F 16 S (PR-2B)	Mini Z8	574728 R	3 600,00		M 15 S (PR-2B)	Mini Z8	574738 R	3 600,00		
	F 20 S (PR-2B)	Mini Z8	574730 R	3 600,00		M 18 S (PR-2B)	Mini Z8	574740 R	3 600,00		
	F 26 S (PR-2B)	Mini Z8	574732 R	3 600,00		M 22 S (PR-2B)	Mini Z8	574742 R	3 600,00		
	F 32 S (PR-2B)	Mini Z8	574734 R	3 960,00		M 28 S (PR-2B)	Mini Z8	574744 R	3 600,00		
	H 16		578400	4 620,00		M 35 S (PR-2B)	Mini Z8	574746 R	3 960,00		
	H 20		578406	4 620,00		V 15 ¹⁾		578328	4 250,00		
	H 26		578410	4 620,00		V 18 ¹⁾		578332	4 250,00		
	H 32		578412	4 620,00		V 22 ¹⁾		578334	4 250,00		
	TH 16		578352	5 120,00		V 28		578336	4 250,00		
	TH 20		578358	5 120,00		V 35		578604	5 150,00		
	TH 26		578362	5 120,00		V 15 S (PR-2B)	Mini Z8	574752 R	3 600,00		
	TH 32		578364	5 120,00		V 18 S (PR-2B)	Mini Z8	574756 R	3 600,00		
	TH 40		578624	6 790,00		V 22 S (PR-2B)	Mini Z8	574758 R	3 600,00		
	TH 16 S (PR-2B)	Mini Z8	574782 R	3 600,00		V 28 S (PR-2B)	Mini Z8	574760 R	3 600,00		
	TH 20 S (PR-2B)	Mini Z8	574788 R	3 600,00		V 35 S (PR-2B)	Mini Z8	574762 R	3 960,00		
	TH 26 S (PR-2B)	Mini Z8	574794 R	3 600,00		SANHA-NiroSan- Presssystem Serie 9000	SA 15		578514	5 110,00	
	TH 32 S (PR-2B)	Mini Z8	574798 R	3 960,00			SA 18		578518	5 110,00	
	U 16		578374	4 790,00			SA 22		578520	5 110,00	
	U 20		578378	4 790,00			SA 28		578522	5 110,00	
	C 26		578392	5 620,00			M 15 ¹⁾		578312	4 250,00	
	U 32		578382	5 620,00			M 18 ¹⁾		578314	4 250,00	
	U 40		578386	6 840,00			M 22 ¹⁾		578316	4 250,00	
	SANHA 3fit-Press PPSU Serie 35000	B 16		578468			5 590,00	M 28		578318	4 250,00
		B 20		578472			5 590,00	M 35		578390	5 150,00
		B 26		578474			6 160,00	M 15 S (PR-2B)	Mini Z8	574738 R	3 600,00
		B 32		578476			6 160,00	M 18 S (PR-2B)	Mini Z8	574740 R	3 600,00
		F 16		578456			4 880,00	M 22 S (PR-2B)	Mini Z8	574742 R	3 600,00
		F 20		578460			4 880,00	M 28 S (PR-2B)	Mini Z8	574744 R	3 600,00
		F 26		578462			5 280,00	M 35 S (PR-2B)	Mini Z8	574746 R	3 960,00
		F 32		578464			5 280,00	V 15 ¹⁾		578328	4 250,00
		F 16 S (PR-2B)	Mini Z8	574728 R			3 600,00	V 18 ¹⁾		578332	4 250,00
F 20 S (PR-2B)		Mini Z8	574730 R	3 600,00	V 22 ¹⁾			578334	4 250,00		
F 26 S (PR-2B)		Mini Z8	574732 R	3 600,00	V 28			578336	4 250,00		
F 32 S (PR-2B)		Mini Z8	574734 R	3 960,00	V 35			578604	5 150,00		
H 16			578400	4 620,00	V 15 S (PR-2B)		Mini Z8	574752 R	3 600,00		
H 20			578406	4 620,00	V 18 S (PR-2B)		Mini Z8	574756 R	3 600,00		
H 26			578410	4 620,00	V 22 S (PR-2B)		Mini Z8	574758 R	3 600,00		
H 32			578412	4 620,00	V 28 S (PR-2B)		Mini Z8	574760 R	3 600,00		
TH 16			578352	5 120,00	V 35 S (PR-2B)		Mini Z8	574762 R	3 960,00		
TH 20			578358	5 120,00	SANHA-NiroSan SF Presssystem Serie 19000 (silicone free)		SA 15		578514	5 110,00	
TH 26			578362	5 120,00			SA 18		578518	5 110,00	
TH 32			578364	5 120,00			SA 22		578520	5 110,00	
TH 16 S (PR-2B)		Mini Z8	574782 R	3 600,00			SA 28		578522	5 110,00	
TH 20 S (PR-2B)		Mini Z8	574788 R	3 600,00			M 15 ¹⁾		578312	4 250,00	
TH 26 S (PR-2B)		Mini Z8	574794 R	3 600,00			M 18 ¹⁾		578314	4 250,00	
TH 32 S (PR-2B)		Mini Z8	574798 R	3 960,00			M 22 ¹⁾		578316	4 250,00	
U 16			578374	4 790,00			M 28		578318	4 250,00	
U 20			578378	4 790,00			M 35		578390	5 150,00	
C 26			578392	5 620,00			M 15 S (PR-2B)	Mini Z8	574738 R	3 600,00	
U 32			578382	5 620,00			M 18 S (PR-2B)	Mini Z8	574740 R	3 600,00	
SANHA Heavy Steel Press		VMP ½" (OD 21,3 mm)		578662			5 910,00	M 22 S (PR-2B)	Mini Z8	574742 R	3 600,00
		VMPz ¾" (OD 26,9 mm)		578664			5 910,00	M 28 S (PR-2B)	Mini Z8	574744 R	3 600,00
SANHA Heavy Steel Press Gas		VMP ½" (OD 21,3 mm)		578662			5 910,00	M 35 S (PR-2B)	Mini Z8	574746 R	3 960,00
		VMPz ¾" (OD 26,9 mm)		578664			5 910,00	V 15 ¹⁾		578328	4 250,00
SANHA-NiroSan Gas Presssystem Serie 17000		SA 15		578514			5 110,00	V 18 ¹⁾		578332	4 250,00
		SA 18		578518		5 110,00	V 22 ¹⁾		578334	4 250,00	
		SA 22		578520		5 110,00	V 28		578336	4 250,00	
		SA 28		578522		5 110,00	V 35		578604	5 150,00	
		M 15 ¹⁾		578312		4 250,00	V 15 S (PR-2B)	Mini Z8	574752 R	3 600,00	
		M 18 ¹⁾		578314		4 250,00	V 18 S (PR-2B)	Mini Z8	574756 R	3 600,00	
		M 22 ¹⁾		578316		4 250,00	V 22 S (PR-2B)	Mini Z8	574758 R	3 600,00	
		M 28		578318		4 250,00	V 28 S (PR-2B)	Mini Z8	574760 R	3 600,00	
	M 35		578390	5 150,00		V 35 S (PR-2B)	Mini Z8	574762 R	3 960,00		
	M 15 S (PR-2B)	Mini Z8	574738 R	3 600,00							
	M 18 S (PR-2B)	Mini Z8	574740 R	3 600,00							
	M 22 S (PR-2B)	Mini Z8	574742 R	3 600,00							
	M 28 S (PR-2B)	Mini Z8	574744 R	3 600,00							
	M 35 S (PR-2B)	Mini Z8	574746 R	3 960,00							
	V 15 ¹⁾		578328	4 250,00							
	V 18 ¹⁾		578332	4 250,00							
	V 22 ¹⁾		578334	4 250,00							
	V 28		578336	4 250,00							
	V 35		578604	5 150,00							

Systémy s lisovacími tvarovkami pro instalace plynu smejí být lisovány pouze v tabulce žlutým podkladem označenými lisovacími kleštěmi/lisovacími kroužky.

Dbejte národních předpisů. Čtěte a dodržujte návody k použití a montážní pokyny výrobců / dodavatelů systémů.

¹⁾ Použit lze pouze lisovací kleště od označení „108“ (1. čtvrtletí 2008), „208“ (2. čtvrtletí 2008) atd. Označení je vyraženo na každé lisovací čelisti.

²⁾ K upnutí vhodných lisovacích vložek.

³⁾ Použit lze pouze lisovací kleště od označení „117“ (1. čtvrtletí 2017), „217“ (2. čtvrtletí 2017) atd. Označení je vyraženo na každé lisovací čelisti.

⁴⁾ Pro trubky dle technického standardu EN. Dodržujte návody k použití výrobců / dodavatelů systémů.

⁵⁾ Pro trubky dle technického standardu ASTM. Dodržujte návody k použití výrobců / dodavatelů systémů.

Způsobitost lisovacího nářadí REMS na systémy s lisovacími tvarovkami: Stav k 12.10.2022. Právě aktuální stav je možno zjistit na internetu:

www.rems.de > Ke stažení > Katalog výrobců > REMS Katalog.

Mezikleště viz strana 180. Lisovací kleště pro další systémy s lisovacími tvarovkami na vyžádání.

Systém	Lisovací kleště / lisovací kroužek	Pohon prostřednictvím mezikleští	Obj.č.	Kč	Systém	Lisovací kleště / lisovací kroužek	Pohon prostřednictvím mezikleští	Obj.č.	Kč	
SANHA-Therm Serie 24000	SA 12		578510	7 410,00	SAVEUR REFLEX PEX-AL-PEX Gas	TH 16		578352	5 120,00	
	SA 15		578514	5 110,00		TH 20		578358	5 120,00	
	SA 18		578518	5 110,00		TH 25		578360	5 120,00	
	SA 22		578520	5 110,00		TH 32		578364	5 120,00	
	SA 28		578522	5 110,00		Schütz	TH 14		578348	5 120,00
	M 12		578310	4 250,00		duo-flex	TH 16		578352	5 120,00
	M 15 ¹⁾		578312	4 250,00		tri-o-flex	TH 17		578354	5 120,00
	M 18 ¹⁾		578314	4 250,00		TH 20		578358	5 120,00	
	M 22 ¹⁾		578316	4 250,00		TH 25		578360	5 120,00	
	M 28		578318	4 250,00		TH 16 S (PR-2B)	Mini Z8		574782 R	3 600,00
	M 35		578390	5 150,00		TH 20 S (PR-2B)	Mini Z8		574788 R	3 600,00
	M 12 S (PR-2B)	Mini Z8	574736 R	3 600,00		Schwer Fittings	M 12		578310	4 250,00
	M 15 S (PR-2B)	Mini Z8	574738 R	3 600,00		AQUApress	M 15		578312	4 250,00
	M 18 S (PR-2B)	Mini Z8	574740 R	3 600,00		M 18		578314	4 250,00	
	M 22 S (PR-2B)	Mini Z8	574742 R	3 600,00		M 22		578316	4 250,00	
	M 28 S (PR-2B)	Mini Z8	574744 R	3 600,00		M 28		578318	4 250,00	
	M 35 S (PR-2B)	Mini Z8	574746 R	3 960,00		M 35		578390	5 150,00	
	V 12		578324	4 250,00		M 12 S (PR-2B)	Mini Z8		574736 R	3 600,00
	V 15 ¹⁾		578328	4 250,00		M 15 S (PR-2B)	Mini Z8		574738 R	3 600,00
	V 18 ¹⁾		578332	4 250,00		M 18 S (PR-2B)	Mini Z8		574740 R	3 600,00
	V 22 ¹⁾		578334	4 250,00		M 22 S (PR-2B)	Mini Z8		574742 R	3 600,00
	V 28		578336	4 250,00		M 28 S (PR-2B)	Mini Z8		574744 R	3 600,00
	V 35		578604	5 150,00		M 35 S (PR-2B)	Mini Z8		574746 R	3 960,00
	V 12 S (PR-2B)	Mini Z8	574748 R	3 600,00		Seppelfricke	V 12		578324	4 250,00
	V 15 S (PR-2B)	Mini Z8	574752 R	3 600,00		VSH SudoPress	V 15		578328	4 250,00
	V 18 S (PR-2B)	Mini Z8	574756 R	3 600,00		C-Stahl	V 18		578332	4 250,00
	V 22 S (PR-2B)	Mini Z8	574758 R	3 600,00		Visu-Control	V 22		578334	4 250,00
	V 28 S (PR-2B)	Mini Z8	574760 R	3 600,00		V 28		578336	4 250,00	
	V 35 S (PR-2B)	Mini Z8	574762 R	3 960,00		V 35		578604	5 150,00	
	SA 12		578510	7 410,00		V 12 S (PR-2B)	Mini Z8		574748 R	3 600,00
SA 15		578514	5 110,00	V 15 S (PR-2B)	Mini Z8		574752 R	3 600,00		
SA 18		578518	5 110,00	V 18 S (PR-2B)	Mini Z8		574756 R	3 600,00		
SA 22		578520	5 110,00	V 22 S (PR-2B)	Mini Z8		574758 R	3 600,00		
SA 28		578522	5 110,00	V 28 S (PR-2B)	Mini Z8		574760 R	3 600,00		
M 12		578310	4 250,00	V 35 S (PR-2B)	Mini Z8		574762 R	3 960,00		
M 15 ¹⁾		578312	4 250,00	Seppelfricke	V 12		578324	4 250,00		
M 18 ¹⁾		578314	4 250,00	Seppelfricke	V 15		578328	4 250,00		
M 22 ¹⁾		578316	4 250,00	VSH SudoPress	V 18		578332	4 250,00		
M 28		578318	4 250,00	Edelstahl	V 22		578334	4 250,00		
M 35		578390	5 150,00	Visu-Control	V 28		578336	4 250,00		
M 12 S (PR-2B)	Mini Z8	574736 R	3 600,00	V 35		578604	5 150,00			
M 15 S (PR-2B)	Mini Z8	574738 R	3 600,00	V 12 S (PR-2B)	Mini Z8		574748 R	3 600,00		
M 18 S (PR-2B)	Mini Z8	574740 R	3 600,00	V 15 S (PR-2B)	Mini Z8		574752 R	3 600,00		
M 22 S (PR-2B)	Mini Z8	574742 R	3 600,00	V 18 S (PR-2B)	Mini Z8		574756 R	3 600,00		
M 28 S (PR-2B)	Mini Z8	574744 R	3 600,00	V 22 S (PR-2B)	Mini Z8		574758 R	3 600,00		
M 35 S (PR-2B)	Mini Z8	574746 R	3 960,00	V 28 S (PR-2B)	Mini Z8		574760 R	3 600,00		
V 12		578324	4 250,00	V 35 S (PR-2B)	Mini Z8		574762 R	3 960,00		
V 15 ¹⁾		578328	4 250,00	Seppelfricke	V 12		578324	4 250,00		
V 18 ¹⁾		578332	4 250,00	VSH SudoPress	V 15		578328	4 250,00		
V 22 ¹⁾		578334	4 250,00	Kupfer	V 18		578332	4 250,00		
V 28		578336	4 250,00	Visu-Control	V 22		578334	4 250,00		
V 35		578604	5 150,00	V 28		578336	4 250,00			
V 12 S (PR-2B)	Mini Z8	574748 R	3 600,00	V 35		578604	5 150,00			
V 15 S (PR-2B)	Mini Z8	574752 R	3 600,00	V 12 S (PR-2B)	Mini Z8		574748 R	3 600,00		
V 18 S (PR-2B)	Mini Z8	574756 R	3 600,00	V 15 S (PR-2B)	Mini Z8		574752 R	3 600,00		
V 22 S (PR-2B)	Mini Z8	574758 R	3 600,00	V 18 S (PR-2B)	Mini Z8		574756 R	3 600,00		
V 28 S (PR-2B)	Mini Z8	574760 R	3 600,00	V 22 S (PR-2B)	Mini Z8		574758 R	3 600,00		
V 35 S (PR-2B)	Mini Z8	574762 R	3 960,00	V 28 S (PR-2B)	Mini Z8		574760 R	3 600,00		
M 15		578312	4 250,00	V 35 S (PR-2B)	Mini Z8		574762 R	3 960,00		
M 18		578314	4 250,00	Seppelfricke	V 12		578324	4 250,00		
M 22		578316	4 250,00	VSH SudoPress	V 15		578328	4 250,00		
M 28		578318	4 250,00	Kupfer Gas	V 18		578332	4 250,00		
M 35		578390	5 150,00	Visu-Control	V 22		578334	4 250,00		
M 15 S (PR-2B)	Mini Z8	574738 R	3 600,00	V 28		578336	4 250,00			
M 18 S (PR-2B)	Mini Z8	574740 R	3 600,00	V 35		578604	5 150,00			
M 22 S (PR-2B)	Mini Z8	574742 R	3 600,00	V 12 S (PR-2B)	Mini Z8		574748 R	3 600,00		
M 28 S (PR-2B)	Mini Z8	574744 R	3 600,00	V 15 S (PR-2B)	Mini Z8		574752 R	3 600,00		
M 35 S (PR-2B)	Mini Z8	574746 R	3 960,00	V 18 S (PR-2B)	Mini Z8		574756 R	3 600,00		
TH 16		578352	5 120,00	V 22 S (PR-2B)	Mini Z8		574758 R	3 600,00		
TH 20		578358	5 120,00	V 28 S (PR-2B)	Mini Z8		574760 R	3 600,00		
TH 26		578362	5 120,00	V 35 S (PR-2B)	Mini Z8		574762 R	3 960,00		
TH 32		578364	5 120,00	Seppelfricke	V 15		578328	4 250,00		
TH 16 S (PR-2B)	Mini Z8	574782 R	3 600,00	VSH SudoPress	V 18		578332	4 250,00		
TH 20 S (PR-2B)	Mini Z8	574788 R	3 600,00	Kupfer Solar	V 22		578334	4 250,00		
TH 26 S (PR-2B)	Mini Z8	574794 R	3 600,00	Visu-Control	V 15 S (PR-2B)	Mini Z8	574752 R	3 600,00		
TH 32 S (PR-2B)	Mini Z8	574798 R	3 960,00	V 18 S (PR-2B)	Mini Z8		574756 R	3 600,00		
TH 16		578352	5 120,00	V 22 S (PR-2B)	Mini Z8		574758 R	3 600,00		
TH 18		578356	5 120,00	V 28 S (PR-2B)	Mini Z8		574760 R	3 600,00		
TH 20		578358	5 120,00	V 35 S (PR-2B)	Mini Z8		574762 R	3 960,00		
TH 26		578362	5 120,00	Seppelfricke	M 12		578310	4 250,00		
TH 32		578364	5 120,00	VSH XPress	M 15		578312	4 250,00		
U 40		578386	6 840,00	C-Stahl	M 18 ¹⁾		578314	4 250,00		
TH 16		578352	5 120,00	M 22		578316	4 250,00			
TH 20		578358	5 120,00	M 28 ¹⁾		578318	4 250,00			
TH 25		578360	5 120,00	M 35		578390	5 150,00			
TH 32		578364	5 120,00	M 12 S (PR-2B)	Mini Z8		574736 R	3 600,00		
TH 16		578352	5 120,00	M 15 S (PR-2B)	Mini Z8		574738 R	3 600,00		
TH 20		578358	5 120,00	M 18 S (PR-2B)	Mini Z8		574740 R	3 600,00		
TH 25		578360	5 120,00	M 22 S (PR-2B)	Mini Z8		574742 R	3 600,00		
TH 32		578364	5 120,00	M 28 S (PR-2B)	Mini Z8		574744 R	3 600,00		
				M 35 S (PR-2B)	Mini Z8		574746 R	3 960,00		

Systémy s lisovacími tvarovkami pro instalace plynu smejí být lisovány pouze v tabulce žlutým podkladem označenými lisovacími kleštěmi/lisovacími kroužky.

Dbejte národních předpisů. Čtěte a dodržujte návody k použití a montážní pokyny výrobců / dodavatelů systémů.

¹⁾ Použit lze pouze lisovací kleště od označení „108“ (1. čtvrtletí 2008), „208“ (2. čtvrtletí 2008) atd. Označení je vyraženo na každé lisovací čelisti.

²⁾ K upnutí vhodných lisovacích vložek.

³⁾ Použit lze pouze lisovací kleště od označení „117“ (1. čtvrtletí 2017), „217“ (2. čtvrtletí 2017) atd. Označení je vyraženo na každé lisovací čelisti.

⁴⁾ Pro trubky dle technického standardu EN. Dodržujte návody k použití výrobců / dodavatelů systémů.

⁵⁾ Pro trubky dle technického standardu ASTM. Dodržujte návody k použití výrobců / dodavatelů systémů.

Způsobilost lisovacího nářadí REMS na systémy s lisovacími tvarovkami: Stav k 12.10.2022. Právě aktuální stav je možno zjistit na internetu:

www.rems.de > Ke stažení > Katalog výrobců > REMS Katalog.

Mezikleště viz strana 180. Lisovací kleště pro další systémy s lisovacími tvarovkami na vyžádání.

Lisovací kleště REMS Mini Lisovací kroužky REMS

Príslušenství pro REMS radiální lisy 22 kN

Systém	Lisovací kleště / lisovací kroužek	Pohon prostřednictvím mezikleští	Obj.č.	Kč	
Seppelfricke VSH XPress Edelstahl	M 15		578312	4 250,00	
	M 18 ¹⁾		578314	4 250,00	
	M 22		578316	4 250,00	
	M 28 ¹⁾		578318	4 250,00	
	M 35		578390	5 150,00	
	M 15 S (PR-2B)	Mini Z8	574738 R	3 600,00	
	M 18 S (PR-2B)	Mini Z8	574740 R	3 600,00	
	M 22 S (PR-2B)	Mini Z8	574742 R	3 600,00	
	M 28 S (PR-2B)	Mini Z8	574744 R	3 600,00	
	M 35 S (PR-2B)	Mini Z8	574746 R	3 960,00	
Seppelfricke VSH XPress Edelstahl gas	M 15		578312	4 250,00	
	M 18 ¹⁾		578314	4 250,00	
	M 22		578316	4 250,00	
	M 28 ¹⁾		578318	4 250,00	
	M 35		578390	5 150,00	
Seppelfricke VSH XPress Kupfer	M 12		578310	4 250,00	
	M 15		578312	4 250,00	
	M 18 ¹⁾		578314	4 250,00	
	M 22		578316	4 250,00	
	M 28 ¹⁾		578318	4 250,00	
	M 35		578390	5 150,00	
	M 12 S (PR-2B)	Mini Z8	574736 R	3 600,00	
	M 15 S (PR-2B)	Mini Z8	574738 R	3 600,00	
	M 18 S (PR-2B)	Mini Z8	574740 R	3 600,00	
	M 22 S (PR-2B)	Mini Z8	574742 R	3 600,00	
Seppelfricke VSH XPress Kupfer gas	M 15		578312	4 250,00	
	M 18 ¹⁾		578314	4 250,00	
	M 22		578316	4 250,00	
	M 28 ¹⁾		578318	4 250,00	
	M 35		578390	5 150,00	
	SESTA SESTA GAS	TH 14		578348	5 120,00
		TH 16		578352	5 120,00
		TH 20		578358	5 120,00
		TH 26		578362	5 120,00
		TH 32		578364	5 120,00
SESTA sistema multistrato	H 16		578400	4 620,00	
	H 20		578406	4 620,00	
	TH 14		578348	5 120,00	
	TH 16		578352	5 120,00	
	TH 18		578356	5 120,00	
	TH 20		578358	5 120,00	
	TH 26		578362	5 120,00	
	TH 40		578624	6 790,00	
	U 16		578374	4 790,00	
	U 20		578378	4 790,00	
SIGMA LI Premium	TH 16		578352	5 120,00	
	TH 20		578358	5 120,00	
	TH 25		578360	5 120,00	
	TH 32		578364	5 120,00	
	TH 16 S (PR-2B)	Mini Z8	574782 R	3 600,00	
	TH 20 S (PR-2B)	Mini Z8	574788 R	3 600,00	
	TH 32 S (PR-2B)	Mini Z8	574798 R	3 960,00	
	U 16		578374	4 790,00	
	U 20		578378	4 790,00	
	U 25		578380	4 790,00	
SLOVARM PEX-THERM	U 32		578382	5 620,00	
	U 16		578374	4 790,00	
	U 20		578378	4 790,00	
	H 26		578410	4 620,00	
	U 32		578382	5 620,00	
	H 16		578400	4 620,00	
	H 20		578406	4 620,00	
	H 26		578410	4 620,00	
	H 32		578412	4 620,00	
	STANDARD HIDRAULICA MultiStandard	H 16		578400	4 620,00
H 20			578406	4 620,00	
H 25			578408	4 620,00	
H 32			578412	4 620,00	
Rfz 16			578492	5 340,00	
Rfz 20			578494	5 340,00	
Rfz 25			578496	5 340,00	
Rfz 32			578498	5 340,00	
TH 16			578352	5 120,00	
TH 20			578358	5 120,00	
steeltrade Presssystem Edelstahl Kontur M	TH 25		578360	5 120,00	
	TH 32		578364	5 120,00	
	TH 16 S (PR-2B)	Mini Z8	574782 R	3 600,00	
	TH 20 S (PR-2B)	Mini Z8	574788 R	3 600,00	
	TH 32 S (PR-2B)	Mini Z8	574798 R	3 960,00	
	U 16		578374	4 790,00	
	U 18		578376	4 790,00	
	U 20		578378	4 790,00	
	U 25		578380	4 790,00	
	U 32		578382	5 620,00	
STELBI Polikraft	U 40		578386	6 840,00	
	M 15		578312	4 250,00	
	M 18 ¹⁾		578314	4 250,00	
	M 22		578316	4 250,00	
	M 28 ¹⁾		578318	4 250,00	
	M 35		578390	5 150,00	
	M 15 S (PR-2B)	Mini Z8	574738 R	3 600,00	
	M 18 S (PR-2B)	Mini Z8	574740 R	3 600,00	
	M 22 S (PR-2B)	Mini Z8	574742 R	3 600,00	
	M 28 S (PR-2B)	Mini Z8	574744 R	3 600,00	

Systém	Lisovací kleště / lisovací kroužek	Pohon prostřednictvím mezikleští	Obj.č.	Kč
STELBI Stelgas	TH 16		578352	5 120,00
	TH 20		578358	5 120,00
	TH 26		578362	5 120,00
	TH 16 S (PR-2B)	Mini Z8	574782 R	3 600,00
	TH 20 S (PR-2B)	Mini Z8	574788 R	3 600,00
	TH 26 S (PR-2B)	Mini Z8	574794 R	3 600,00
STH Westco COPPER PRESS	M 15		578312	4 250,00
	M 22		578316	4 250,00
	M 28		578318	4 250,00
	M 35		578390	5 150,00
	M 15 S (PR-2B)	Mini Z8	574738 R	3 600,00
	M 22 S (PR-2B)	Mini Z8	574742 R	3 600,00
TDM BRASS Serie 1600	M 28 S (PR-2B)	Mini Z8	574744 R	3 600,00
	M 35 S (PR-2B)	Mini Z8	574746 R	3 960,00
	H 16		578400	4 620,00
	H 18		578404	4 620,00
	H 20		578406	4 620,00
	H 25		578408	4 620,00
	H 26		578410	4 620,00
	H 32		578412	4 620,00
	TH 16		578352	5 120,00
	TH 18		578356	5 120,00
TDM BRASS Serie 2600	TH 20		578358	5 120,00
	TH 25		578360	5 120,00
	TH 26		578362	5 120,00
	THL 32		578368	5 120,00
	TH 16 S (PR-2B)	Mini Z8	574782 R	3 600,00
	TH 20 S (PR-2B)	Mini Z8	574788 R	3 600,00
	TH 26 S (PR-2B)	Mini Z8	574794 R	3 600,00
	U 16		578374	4 790,00
	U 18		578376	4 790,00
	U 20		578378	4 790,00
TDM BRASS Serie 1700 gas	U 25		578380	4 790,00
	U 32		578382	5 620,00
	H 16		578400	4 620,00
	H 18		578404	4 620,00
	H 20		578406	4 620,00
	H 25		578408	4 620,00
	H 26		578410	4 620,00
	H 32		578412	4 620,00
	TH 16		578352	5 120,00
	TH 18		578356	5 120,00
TermoConcept TC-PRESS	TH 20		578358	5 120,00
	TH 26		578362	5 120,00
	THL 32		578368	5 120,00
	TH 16 S (PR-2B)	Mini Z8	574782 R	3 600,00
	TH 20 S (PR-2B)	Mini Z8	574788 R	3 600,00
	TH 26 S (PR-2B)	Mini Z8	574794 R	3 600,00
THERMOLUTZ	Basic E01 ²⁾		578618	8 820,00
	H 14		578398	4 620,00
	H 16		578400	4 620,00
	TH 20		578358	5 120,00
	TH 20 S (PR-2B)	Mini Z8	574788 R	3 600,00
	TE-SA TE-SA press serie 800	TH 14		578348
TH 16			578352	5 120,00
TH 18			578356	5 120,00
TH 20			578358	5 120,00
TH 26			578362	5 120,00
TH 32			578364	5 120,00
TH 40			578624	6 790,00
TH 16 S (PR-2B)		Mini Z8	574782 R	3 600,00
TH 20 S (PR-2B)		Mini Z8	574788 R	3 600,00
TH 26 S (PR-2B)		Mini Z8	574794 R	3 600,00
THERMACOME ACOPEX ALU	TH 32 S (PR-2B)	Mini Z8	574798 R	3 960,00
	H 16		578400	4 620,00
	H 20		578406	4 620,00
	H 26		578410	4 620,00
	H 32		578412	4 620,00
	TH 16		578352	5 120,00
	TH 20		578358	5 120,00
	TH 26		578362	5 120,00
	TH 32		578364	5 120,00
	U 16		578374	4 790,00
TIEMME AL-COBRAPEX Serie 1650	U 20		578378	4 790,00
	U 32		578382	5 620,00
	TH 14		578348	5 120,00
	TH 16		578352	5 120,00
	TH 18		578356	5 120,00
	TH 20		578358	5 120,00
	TH 25		578360	5 120,00
	TH 26		578362	5 120,00
	THL 32		578368	5 120,00
	TH 40		578624	6 790,00
TH 16 S (PR-2B)	Mini Z8	574782 R	3 600,00	
TH 20 S (PR-2B)	Mini Z8	574788 R	3 600,00	
TH 26 S (PR-2B)	Mini Z8	574794 R	3 600,00	

Systém	Lisovací kleště / lisovací kroužek	Pohon prostřednictvím mezikleští	Obj.č.	Kč	Systém	Lisovací kleště / lisovací kroužek	Pohon prostřednictvím mezikleští	Obj.č.	Kč
TIEMME Serie 1700 PE-X a pressare	RFz 12		578490	5 340,00	UNIDELTA DELTA PRESS	TH 16		578352	5 120,00
	RFz 16		578492	5 340,00		TH 20		578358	5 120,00
	RFz 20		578494	5 340,00		TH 26		578362	5 120,00
	RFz 25		578496	5 340,00		TH 32		578364	5 120,00
	RFz 32		578498	5 340,00		TH 40		578624	6 790,00
TIEMME TIEMME Gas	TH 16		578352	5 120,00	TH 16 S (PR-2B)	Mini Z8	574782 R	3 600,00	
	TH 20		578358	5 120,00	TH 20 S (PR-2B)	Mini Z8	574788 R	3 600,00	
	TH 26		578362	5 120,00	TH 26 S (PR-2B)	Mini Z8	574794 R	3 600,00	
	THL 32		578368	5 120,00	TH 32 S (PR-2B)	Mini Z8	574798 R	3 960,00	
	TH 16 S (PR-2B)	Mini Z8	574782 R	3 600,00	H 16		578400	4 620,00	
	TH 20 S (PR-2B)	Mini Z8	574788 R	3 600,00	H 20		578406	4 620,00	
TIGRE ALPEX GAS	TH 26 S (PR-2B)	Mini Z8	574794 R	3 600,00	H 26		578410	4 620,00	
	TH 16		578352	5 120,00	H 32		578412	4 620,00	
	TH 20		578358	5 120,00	U 16		578374	4 790,00	
	TH 26		578362	5 120,00	U 20		578378	4 790,00	
TKM Systemtechnik	TH 32		578364	5 120,00	U 32		578382	5 620,00	
	TH 40		578624	6 790,00	U 40		578386	6 840,00	
	TH 14		578348	5 120,00	UNIDELTA DELTA PRESS GAS	TH 16		578352	5 120,00
	TH 16		578352	5 120,00		TH 20		578358	5 120,00
	TH 20		578358	5 120,00		TH 26		578362	5 120,00
TH 26		578362	5 120,00	TH 32			578364	5 120,00	
TH 32		578364	5 120,00	TH 16 S (PR-2B)		Mini Z8	574782 R	3 600,00	
TRA MULTITRAPRESS	TH 40		578624	6 790,00	TH 20 S (PR-2B)	Mini Z8	574788 R	3 600,00	
	U 16		578374	4 790,00	TH 26 S (PR-2B)	Mini Z8	574794 R	3 600,00	
	U 18		578376	4 790,00	TH 32 S (PR-2B)	Mini Z8	574798 R	3 960,00	
	U 20		578378	4 790,00	H 16		578400	4 620,00	
	U 25		578380	4 790,00	H 20		578406	4 620,00	
	U 32		578382	5 620,00	H 26		578410	4 620,00	
	U 40		578386	6 840,00	H 32		578412	4 620,00	
	TRA TRAPRESS	H 12		578396	4 620,00	U 16		578374	4 790,00
H 16			578400	4 620,00	U 20		578378	4 790,00	
H 20			578406	4 620,00	U 32		578382	5 620,00	
H 25			578408	4 620,00	U 40		578386	6 840,00	
H 32			578412	4 620,00	Uponor MLC	UP 14		578576	4 790,00
RFz 12			578490	5 340,00		UP 16		578578	4 790,00
RFz 16			578492	5 340,00		UP 18		578580	4 790,00
RFz 20			578494	5 340,00		UP 20		578582	4 790,00
RFz 25			578496	5 340,00	UP 25		578584	4 790,00	
RFz 32			578498	5 340,00	UP 32		578586	5 620,00	
Tradelink TradePex Crimp Water		K16/P18		578592	5 340,00	U 40		578386	6 840,00
	K/20		578594	5 340,00	Uponor MLC-D	UP 16		578578	4 790,00
	K/25		578596	5 340,00		UP 20		578582	4 790,00
	K32		578598	5 340,00		UP 25		578584	4 790,00
	K1/40		578600	5 340,00	UP 32		578586	5 620,00	
Tradelink TradePex Crimp Gas	K16/P18		578592	5 340,00	Uponor MLC-G	UP 20		578582	4 790,00
	K/20		578594	5 340,00		UP 25		578584	4 790,00
	K/25		578596	5 340,00		UP 32		578586	5 620,00
	K32		578598	5 340,00	Uponor S-Press PLUS	UP 16		578578	4 790,00
	K1/40		578600	5 340,00		UP 20		578582	4 790,00
TUBIPLAST ITALY MULTILAYER PIPE	H 16		578400	4 620,00		UP 25		578584	4 790,00
	H 18		578404	4 620,00		UP 32		578586	5 620,00
	H 20		578406	4 620,00	Uponor Uni Pipe PLUS	UP 16		578578	4 790,00
	H 26		578410	4 620,00		UP 20		578582	4 790,00
	H 32		578412	4 620,00		UP 25		578584	4 790,00
	TH 16		578352	5 120,00		UP 32		578586	5 620,00
	TH 18		578356	5 120,00	V				
	TH 20		578358	5 120,00					
	TH 26		578362	5 120,00					
	TH 32		578364	5 120,00					
	TH 40		578624	6 790,00					
TH 16 S (PR-2B)	Mini Z8	574782 R	3 600,00						
TH 20 S (PR-2B)	Mini Z8	574788 R	3 600,00						
TH 26 S (PR-2B)	Mini Z8	574794 R	3 600,00						
TH 32 S (PR-2B)	Mini Z8	574798 R	3 960,00						
U 16		578374	4 790,00						
U 18		578376	4 790,00						
U 20		578378	4 790,00						
C 26		578392	5 620,00						
U 32		578382	5 620,00						
TUBIPLAST ITALY MULTILAYER PIPE GAS SYSTEM	TH 16		578352	5 120,00					
	TH 18		578356	5 120,00					
	TH 20		578358	5 120,00					
	TH 26		578362	5 120,00					
	TH 32		578364	5 120,00					
	TH 16 S (PR-2B)	Mini Z8	574782 R	3 600,00					
	TH 20 S (PR-2B)	Mini Z8	574788 R	3 600,00					
	TH 26 S (PR-2B)	Mini Z8	574794 R	3 600,00					
	TH 32 S (PR-2B)	Mini Z8	574798 R	3 960,00					
	TWEETOP	U 16		578374	4 790,00				
		U 20		578378	4 790,00				
U 25			578380	4 790,00					
U 32			578382	5 620,00					
U 40			578386	6 840,00					
UNICAL AG MAX-MULTIPEX	U 16		578374	4 790,00					
	U 20		578378	4 790,00					
	H 26		578410	4 620,00					
	C 26		578392	5 620,00					
	U 32		578382	5 620,00					
Valsir Bravopress	B 16		578468	5 590,00					
	B 20		578472	5 590,00					
	B 26		578474	6 160,00					
	B 32		578476	6 160,00					
	F 16		578456	4 880,00					
	F 20		578460	4 880,00					
	F 26		578462	5 280,00					
	F 16 S (PR-2B)	Mini Z8	574728 R	3 600,00					
	F 20 S (PR-2B)	Mini Z8	574730 R	3 600,00					
	F 26 S (PR-2B)	Mini Z8	574732 R	3 600,00					
	H 16		578400	4 620,00					
	H 20		578406	4 620,00					
	H 26		578410	4 620,00					
	H 32		578412	4 620,00					
	H 32 V		578602	5 910,00					
	TH 16		578352	5 120,00					
	TH 20		578358	5 120,00					
	TH 26		578362	5 120,00					
	TH 32		578364	5 120,00					
U 16		578374	4 790,00						
U 20		578378	4 790,00						
C 26		578392	5 620,00						
U 32		578382	5 620,00						
Valsir PEXAL	H 14		578398	4 620,00					
	H 16		578400	4 620,00					
	H 20		578406	4 620,00					
	H 26		578410	4 620,00					
	H 32		578412	4 620,00					
	H 32 V		578602	5 910,00					
	TH 16		578352	5 120,00					
	TH 20		578358	5 120,00					
	TH 26		578362	5 120,00					
	TH 32		578364	5 120,00					
	U 16		578374	4 790,00					
U 20		578378	4 790,00						
C 26		578392	5 620,00						
U 32		578382	5 620,00						

Systémy s lisovacími tvarovkami pro instalace plynu smejí být lisovány pouze v tabulce žlutým podkladem označenými lisovacími kleštěmi/lisovacími kroužky.

Dbejte národních předpisů. Čtete a dodržujte návody k použití a montážní pokyny výrobců / dodavatelů systémů.

1) Použit lze pouze lisovací kleště od označení „108“ (1. čtvrtletí 2008), „208“ (2. čtvrtletí 2008) atd. Označení je vyraženo na každé lisovací čelisti.

2) K upnutí vhodných lisovacích vložek.

3) Použit lze pouze lisovací kleště od označení „117“ (1. čtvrtletí 2017), „217“ (2. čtvrtletí 2017) atd. Označení je vyraženo na každé lisovací čelisti.

4) Pro trubky dle technického standardu EN. Dodržujte návody k použití výrobců / dodavatelů systémů.

5) Pro trubky dle technického standardu ASTM. Dodržujte návody k použití výrobců / dodavatelů systémů.

Způsobit lisovacího nářadí REMS na systémy s lisovacími tvarovkami: Stav k 12.10.2022. Právě aktuální stav je možno zjistit na internetu:

www.rems.de > Ke stažení > Katalog výrobců > REMS Katalog.

Mezikleště viz strana 180. Lisovací kleště pro další systémy s lisovacími tvarovkami na vyžádání.

Lisovací kleště REMS Mini Lisovací kroužky REMS

Příslušenství pro REMS radiální lisy 22 kN

Systém	Lisovací kleště / lisovací kroužek	Pohon prostřednictvím mezikleští	Obj.č.	Kč	
Van Marcke NV Tubipex	TH 16		578352	5 120,00	
	TH 17		578354	5 120,00	
	TH 20		578358	5 120,00	
	TH 26		578362	5 120,00	
	TH 32		578364	5 120,00	
	TH 40		578624	6 790,00	
	TH 16 S (PR-2B)	Mini Z8	574782 R	3 600,00	
	TH 20 S (PR-2B)	Mini Z8	574788 R	3 600,00	
	TH 26 S (PR-2B)	Mini Z8	574794 R	3 600,00	
	TH 32 S (PR-2B)	Mini Z8	574798 R	3 960,00	
Van Marcke NV Tubipress	M 12		578310	4 250,00	
	M 15		578312	4 250,00	
	M 18		578314	4 250,00	
	M 22		578316	4 250,00	
	M 28		578318	4 250,00	
	M 35		578390	5 150,00	
	M 12 S (PR-2B)	Mini Z8	574736 R	3 600,00	
	M 15 S (PR-2B)	Mini Z8	574738 R	3 600,00	
	M 18 S (PR-2B)	Mini Z8	574740 R	3 600,00	
	M 22 S (PR-2B)	Mini Z8	574742 R	3 600,00	
	M 28 S (PR-2B)	Mini Z8	574744 R	3 600,00	
	M 35 S (PR-2B)	Mini Z8	574746 R	3 960,00	
	Variotherm System TH	TH 11,6		578344	5 120,00
		TH 16		578352	5 120,00
		TH 20		578358	5 120,00
TH 16 S (PR-2B)		Mini Z8	574782 R	3 600,00	
TH 20 S (PR-2B)		Mini Z8	574788 R	3 600,00	
VESBO CARBON	M 15		578312	4 250,00	
	M 18		578314	4 250,00	
	M 22		578316	4 250,00	
	M 28		578318	4 250,00	
	M 35		578390	5 150,00	
	M 15 S (PR-2B)	Mini Z8	574738 R	3 600,00	
	M 18 S (PR-2B)	Mini Z8	574740 R	3 600,00	
	M 22 S (PR-2B)	Mini Z8	574742 R	3 600,00	
	M 28 S (PR-2B)	Mini Z8	574744 R	3 600,00	
	M 35 S (PR-2B)	Mini Z8	574746 R	3 960,00	
VESBO INOX	M 15		578312	4 250,00	
	M 18		578314	4 250,00	
	M 22		578316	4 250,00	
	M 28		578318	4 250,00	
	M 35		578390	5 150,00	
	M 15 S (PR-2B)	Mini Z8	574738 R	3 600,00	
	M 18 S (PR-2B)	Mini Z8	574740 R	3 600,00	
	M 22 S (PR-2B)	Mini Z8	574742 R	3 600,00	
	M 28 S (PR-2B)	Mini Z8	574744 R	3 600,00	
	M 35 S (PR-2B)	Mini Z8	574746 R	3 960,00	
VESBO MULTIPRESS TH-U	TH 16		578352	5 120,00	
	TH 20		578358	5 120,00	
	TH 26		578362	5 120,00	
	TH 32		578364	5 120,00	
	TH 16 S (PR-2B)	Mini Z8	574782 R	3 600,00	
	TH 20 S (PR-2B)	Mini Z8	574788 R	3 600,00	
	TH 26 S (PR-2B)	Mini Z8	574794 R	3 600,00	
	TH 32 S (PR-2B)	Mini Z8	574798 R	3 960,00	
	U 16		578374	4 790,00	
	U 20		578378	4 790,00	
VESBO VPREMIUM	C 26		578392	5 620,00	
	U 32		578382	5 620,00	
	U 16		578374	4 790,00	
	U 20		578378	4 790,00	
	U 25		578380	4 790,00	
Viega Fonterra	VX 12		578550	5 910,00	
	VP 14/15		578480	5 110,00	
	VP 16/17		578482	5 110,00	
	VP 20		578484	5 110,00	
	VP 25		578486	5 110,00	
	Viega MegaPress (ASTM) ³⁾	VMP ½" (OD 21,3 mm)		578662	5 910,00
	Viega MegaPress 304 FKM (ASTM) ³⁾	VMP ½" (OD 21,3 mm)		578662	5 910,00
Viega MegaPress 316 (ASTM) ³⁾	VMP ½" (OD 21,3 mm)		578662	5 910,00	
Viega MegaPress 316 FKM (ASTM) ³⁾	VMP ½" (OD 21,3 mm)		578662	5 910,00	
Viega MegaPress CuNi (ASTM) ³⁾	VMP ½" (OD 21,3 mm)		578662	5 910,00	
Viega MegaPress FKM (ASTM) ³⁾	VMP ½" (OD 21,3 mm)		578662	5 910,00	
Viega MegaPressG (ASTM) ³⁾	VMP ½" (OD 21,3 mm)		578662	5 910,00	
Viega Megapress (EN) ⁴⁾	VMP ¾" (OD 17,2 mm)		578660	5 910,00	
	VMP ½" (OD 21,3 mm)		578662	5 910,00	
Viega Megapress S (EN) ⁴⁾	VMP ¾" (OD 17,2 mm)		578660	5 910,00	
	VMP ½" (OD 21,3 mm)		578662	5 910,00	
Viega Pexfit	VX 16		578552	5 910,00	
	VX 20		578554	5 910,00	
	VX 25		578556	5 910,00	
Viega Pexfit Fosta G	VX 16		578552	5 910,00	
	VX 20		578554	5 910,00	
	VX 25		578556	5 910,00	
Viega Prestabo	V 12		578324	4 250,00	
	V 15		578328	4 250,00	
	V 18		578332	4 250,00	
	V 22		578334	4 250,00	
	V 28		578336	4 250,00	
	V 12 S (PR-2B)	Mini Z8	574748 R	3 600,00	
	V 15 S (PR-2B)	Mini Z8	574752 R	3 600,00	
	V 18 S (PR-2B)	Mini Z8	574756 R	3 600,00	
	V 22 S (PR-2B)	Mini Z8	574758 R	3 600,00	
	V 28 S (PR-2B)	Mini Z8	574760 R	3 600,00	

Systém	Lisovací kleště / lisovací kroužek	Pohon prostřednictvím mezikleští	Obj.č.	Kč	
Viega Profipress	V 12		578324	4 250,00	
	VG 14		578338	4 250,00	
	V 15		578328	4 250,00	
	VG 16		578340	4 250,00	
	V 18		578332	4 250,00	
	V 22		578334	4 250,00	
	V 28		578336	4 250,00	
	V 35		578604	5 150,00	
	V 12 S (PR-2B)	Mini Z8	574748 R	3 600,00	
	VG 14 S (PR-2B)	Mini Z8	574750 R	3 600,00	
	V 15 S (PR-2B)	Mini Z8	574752 R	3 600,00	
	VG 16 S (PR-2B)	Mini Z8	574754 R	3 600,00	
	V 18 S (PR-2B)	Mini Z8	574756 R	3 600,00	
	V 22 S (PR-2B)	Mini Z8	574758 R	3 600,00	
	V 28 S (PR-2B)	Mini Z8	574760 R	3 600,00	
V 35 S (PR-2B)	Mini Z8	574762 R	3 960,00		
Viega Profipress G	V 12		578324	4 250,00	
	VG 14		578338	4 250,00	
	V 15		578328	4 250,00	
	VG 16		578340	4 250,00	
	V 18		578332	4 250,00	
	V 22		578334	4 250,00	
	V 28		578336	4 250,00	
	V 35		578604	5 150,00	
	V 12 S (PR-2B)	Mini Z8	574748 R	3 600,00	
	VG 14 S (PR-2B)	Mini Z8	574750 R	3 600,00	
	V 15 S (PR-2B)	Mini Z8	574752 R	3 600,00	
	VG 16 S (PR-2B)	Mini Z8	574754 R	3 600,00	
	V 18 S (PR-2B)	Mini Z8	574756 R	3 600,00	
	V 22 S (PR-2B)	Mini Z8	574758 R	3 600,00	
	V 28 S (PR-2B)	Mini Z8	574760 R	3 600,00	
V 35 S (PR-2B)	Mini Z8	574762 R	3 960,00		
Viega Profipress S	V 12		578324	4 250,00	
	V 15		578328	4 250,00	
	V 18		578332	4 250,00	
	V 22		578334	4 250,00	
	V 28		578336	4 250,00	
	V 35		578604	5 150,00	
	V 12 S (PR-2B)	Mini Z8	574748 R	3 600,00	
	V 15 S (PR-2B)	Mini Z8	574752 R	3 600,00	
	V 18 S (PR-2B)	Mini Z8	574756 R	3 600,00	
	V 22 S (PR-2B)	Mini Z8	574758 R	3 600,00	
	V 28 S (PR-2B)	Mini Z8	574760 R	3 600,00	
	V 35 S (PR-2B)	Mini Z8	574762 R	3 960,00	
	Viega Profipress Therm	V 12		578324	4 250,00
		V 15		578328	4 250,00
		V 18		578332	4 250,00
V 22			578334	4 250,00	
V 28			578336	4 250,00	
Viega ProPress (ASTM) ³⁾	VUS ½" (OD 15,9 mm)		578566	5 130,00	
	VUS ¾" (OD 22,2 mm)		578568	5 130,00	
	VUS 1" (OD 28,6 mm)		578570	5 130,00	
	VUS 1¼" (OD 34,9 mm)		578606	5 130,00	
	Viega ProPress 304 FKM (ASTM) ³⁾	VUS ½" (OD 15,9 mm)		578566	5 130,00
VUS ¾" (OD 22,2 mm)		578568	5 130,00		
VUS 1" (OD 28,6 mm)		578570	5 130,00		
VUS 1¼" (OD 34,9 mm)		578606	5 130,00		
Viega ProPress 316 (ASTM) ³⁾	VUS ½" (OD 15,9 mm)		578566	5 130,00	
	VUS ¾" (OD 22,2 mm)		578568	5 130,00	
	VUS 1" (OD 28,6 mm)		578570	5 130,00	
	VUS 1¼" (OD 34,9 mm)		578606	5 130,00	
	Viega Propress WATER System AUS	VAU 15 (OD 12,7 mm)		578630	4 390,00
VAU 20 (OD 19,1 mm)		578632	4 390,00		
VAU 25 (OD 25,4 mm)		578634	4 390,00		
VAU 32 (OD 31,8 mm)		578636	4 620,00		
Viega PropressG GAS System AUS	VAU 15 (OD 12,7 mm)		578630	4 390,00	
	VAU 20 (OD 19,1 mm)		578632	4 390,00	
	VAU 25 (OD 25,4 mm)		578634	4 390,00	
VAU 32 (OD 31,8 mm)		578636	4 620,00		
Viega Raxinox	VRX 16		578640	5 390,00	
	VRX 20		578642	5 390,00	
Viega Raxofix	VRX 16		578640	5 390,00	
	VRX 20		578642	5 390,00	
	VRX 25		578644	5 910,00	
	VRX 32		578646	5 910,00	
Viega Sanfix	VP 16/17		578482	5 110,00	
	VP 20		578484	5 110,00	
	VP 25		578486	5 110,00	
	VP 32		578488	5 650,00	
Viega Sanfix Fosta	VP 16/17		578482	5 110,00	
	VP 20		578484	5 110,00	
	VP 25		578486	5 110,00	
	VP 32		578488	5 650,00	
Viega Sanpress	V 12		578324	4 250,00	
	V 15		578328	4 250,00	
	V 18		578332	4 250,00	
	V 22		578334	4 250,00	
	V 28		578336	4 250,00	
	V 35		578604	5 150,00	
	V 12 S (PR-2B)	Mini Z8	574748 R	3 600,00	
V 15 S (PR-2B)	Mini Z8	574752 R	3 600,00		
V 18 S (PR-2B)	Mini Z8	574756 R	3 600,00		
V 22 S (PR-2B)	Mini Z8	574758 R	3 600,00		
V 28 S (PR-2B)	Mini Z8	574760 R	3 600,00		
V 35 S (PR-2B)	Mini Z8	574762 R	3 960,00		
Viega Sanpress Inox	V 15		578328	4 250,00	
	V 18		578332	4 250,00	
	V 22		578334	4 250,00	
	V 28		578336	4 250,00	
	V 35		578604	5 150,00	
	V 15 S (PR-2B)	Mini Z8	574752 R	3 600,00	
	V 18 S (PR-2B)	Mini Z8	574756 R	3 600,00	
V 22 S (PR-2B)	Mini Z8	574758 R	3 600,00		
V 28 S (PR-2B)	Mini Z8	574760 R	3 600,00		
V 35 S (PR-2B)	Mini Z8	574762 R	3 960,00		

Systém	Lisovací kleště / lisovací kroužek	Pohon prostřednictvím mezikleští	Obj.č.	Kč	Systém	Lisovací kleště / lisovací kroužek	Pohon prostřednictvím mezikleští	Obj.č.	Kč	
Viega Sanpress Inox G	V 15		578328	4 250,00	VSH SudoPress Copper Gas	V 12		578324	4 250,00	
	V 18		578332	4 250,00		V 14		578326	4 250,00	
	V 22		578334	4 250,00		V 15		578328	4 250,00	
	V 28		578336	4 250,00		V 16		578330	4 250,00	
	V 35		578604	5 150,00		V 18		578332	4 250,00	
	V 15 S (PR-2B)	Mini Z8	574752 R	3 600,00		V 22		578334	4 250,00	
	V 18 S (PR-2B)	Mini Z8	574756 R	3 600,00		V 28		578336	4 250,00	
	V 22 S (PR-2B)	Mini Z8	574758 R	3 600,00		V 35		578604	5 150,00	
	V 28 S (PR-2B)	Mini Z8	574760 R	3 600,00		VSH SudoPress Stainless	V 15		578328	4 250,00
V 35 S (PR-2B)	Mini Z8	574762 R	3 960,00	V 18			578332	4 250,00		
Viega Smartpress	VX 16		578552	5 910,00	V 22			578334	4 250,00	
	VX 20		578554	5 910,00	V 28			578336	4 250,00	
	VX 25		578556	5 910,00	V 35			578604	5 150,00	
Viessmann	TH 14		578348	5 120,00	V 15 S (PR-2B)		Mini Z8	574752 R	3 600,00	
	TH 16		578352	5 120,00	V 18 S (PR-2B)		Mini Z8	574756 R	3 600,00	
	TH 20		578358	5 120,00	V 22 S (PR-2B)		Mini Z8	574758 R	3 600,00	
	TH 26		578362	5 120,00	V 28 S (PR-2B)		Mini Z8	574760 R	3 600,00	
	TH 32		578364	5 120,00	V 35 S (PR-2B)	Mini Z8	574762 R	3 960,00		
Vogel & Noot EASYTEC	TH 16		578352	5 120,00	VSH XPress Carbon	M 12		578310	4 250,00	
	TH 20		578358	5 120,00		M 15		578312	4 250,00	
	TH 26		578362	5 120,00		M 18 ¹⁾		578314	4 250,00	
	TH 32		578364	5 120,00		M 22		578316	4 250,00	
	TH 40		578624	6 790,00		M 28 ¹⁾		578318	4 250,00	
	TH 16 S (PR-2B)	Mini Z8	574782 R	3 600,00		M 35		578390	5 150,00	
	TH 20 S (PR-2B)	Mini Z8	574788 R	3 600,00		M 12 S (PR-2B)	Mini Z8	574736 R	3 600,00	
	TH 26 S (PR-2B)	Mini Z8	574794 R	3 600,00		M 15 S (PR-2B)	Mini Z8	574738 R	3 600,00	
TH 32 S (PR-2B)	Mini Z8	574798 R	3 960,00	M 18 S (PR-2B)		Mini Z8	574740 R	3 600,00		
VSH MultiPress	U 14		578372	5 040,00	VSH XPress Copper	M 22 S (PR-2B)	Mini Z8	574742 R	3 600,00	
	U 16		578374	4 790,00		M 28 S (PR-2B)	Mini Z8	574744 R	3 600,00	
	U 20		578378	4 790,00		M 35 S (PR-2B)	Mini Z8	574746 R	3 960,00	
	U 25		578380	4 790,00		VSH XPress Copper GAS	M 15		578312	4 250,00
	U 32		578382	5 620,00			M 18 ¹⁾		578314	4 250,00
	U 40		578386	6 840,00			M 22		578316	4 250,00
	TH 14		578348	5 120,00			M 28 ¹⁾		578318	4 250,00
	TH 16		578352	5 120,00			M 35		578390	5 150,00
	TH 20		578358	5 120,00			M 12 S (PR-2B)	Mini Z8	574736 R	3 600,00
	TH 25		578360	5 120,00	M 15 S (PR-2B)		Mini Z8	574738 R	3 600,00	
	TH 32		578364	5 120,00	M 18 S (PR-2B)		Mini Z8	574740 R	3 600,00	
	TH 40		578624	6 790,00	M 22 S (PR-2B)		Mini Z8	574742 R	3 600,00	
	TH 16 S (PR-2B)	Mini Z8	574782 R	3 600,00	M 28 S (PR-2B)	Mini Z8	574744 R	3 600,00		
	TH 20 S (PR-2B)	Mini Z8	574788 R	3 600,00	M 35 S (PR-2B)	Mini Z8	574746 R	3 960,00		
	TH 32 S (PR-2B)	Mini Z8	574798 R	3 960,00	VSH XPress Stainless	M 15		578312	4 250,00	
	VSH MultiPress Gas	U 16		578374		4 790,00	M 18 ¹⁾		578314	4 250,00
		U 20		578378		4 790,00	M 22		578316	4 250,00
		U 25		578380		4 790,00	M 28 ¹⁾		578318	4 250,00
		TH 16		578352		5 120,00	M 35		578390	5 150,00
TH 20			578358	5 120,00		M 15 S (PR-2B)	Mini Z8	574738 R	3 600,00	
TH 16 S (PR-2B)		Mini Z8	574782 R	3 600,00		M 18 S (PR-2B)	Mini Z8	574740 R	3 600,00	
TH 20 S (PR-2B)		Mini Z8	574788 R	3 600,00		M 22 S (PR-2B)	Mini Z8	574742 R	3 600,00	
VSH SudoPress Carbon		V 12		578324		4 250,00	M 28 S (PR-2B)	Mini Z8	574744 R	3 600,00
		V 15		578328	4 250,00	M 35 S (PR-2B)	Mini Z8	574746 R	3 960,00	
	V 18		578332	4 250,00	VSH XPress Stainless Gas	M 15		578312	4 250,00	
	V 22		578334	4 250,00		M 18 ¹⁾		578314	4 250,00	
	V 28		578336	4 250,00		M 22		578316	4 250,00	
	V 35		578604	5 150,00		M 28 ¹⁾		578318	4 250,00	
	V 12 S (PR-2B)	Mini Z8	574748 R	3 600,00		M 35		578390	5 150,00	
	V 15 S (PR-2B)	Mini Z8	574752 R	3 600,00		M 15 S (PR-2B)	Mini Z8	574738 R	3 600,00	
	V 18 S (PR-2B)	Mini Z8	574756 R	3 600,00		M 18 S (PR-2B)	Mini Z8	574740 R	3 600,00	
	V 22 S (PR-2B)	Mini Z8	574758 R	3 600,00		M 22 S (PR-2B)	Mini Z8	574742 R	3 600,00	
	V 28 S (PR-2B)	Mini Z8	574760 R	3 600,00		M 28 S (PR-2B)	Mini Z8	574744 R	3 600,00	
	V 35 S (PR-2B)	Mini Z8	574762 R	3 960,00	M 35 S (PR-2B)	Mini Z8	574746 R	3 960,00		
	VSH SudoPress Copper	V 12		578324	4 250,00	VSH XPress Stainless Gas	M 15		578312	4 250,00
		V 14		578326	4 250,00		M 18 ¹⁾		578314	4 250,00
		V 15		578328	4 250,00		M 22		578316	4 250,00
V 16			578330	4 250,00	M 28 ¹⁾			578318	4 250,00	
V 18			578332	4 250,00	M 35			578390	5 150,00	
V 22			578334	4 250,00	M 15 S (PR-2B)		Mini Z8	574738 R	3 600,00	
V 28			578336	4 250,00	M 18 S (PR-2B)		Mini Z8	574740 R	3 600,00	
V 35			578604	5 150,00	M 22 S (PR-2B)		Mini Z8	574742 R	3 600,00	
V 12 S (PR-2B)		Mini Z8	574748 R	3 600,00	M 28 S (PR-2B)		Mini Z8	574744 R	3 600,00	
V 14 S (PR-2B)		Mini Z8	574800 R	3 600,00	M 35 S (PR-2B)	Mini Z8	574746 R	3 960,00		
V 15 S (PR-2B)		Mini Z8	574752 R	3 600,00	Watts MTR Art press	TH 16		578352	5 120,00	
V 16 S (PR-2B)		Mini Z8	574802 R	3 600,00		TH 20		578358	5 120,00	
V 18 S (PR-2B)		Mini Z8	574756 R	3 600,00		TH 26		578362	5 120,00	
V 22 S (PR-2B)		Mini Z8	574758 R	3 600,00		TH 32		578364	5 120,00	
V 28 S (PR-2B)		Mini Z8	574760 R	3 600,00		WATTS RADIANT	US ¾"		578534	5 820,00
V 35 S (PR-2B)		Mini Z8	574762 R	3 960,00			US ½"		578536	5 820,00
							US ¾"		578538	5 820,00
						US 1"		578540	5 820,00	
						Watts WaterPEX	US ¾"		578534	5 820,00
					US ½"			578536	5 820,00	
					US ¾"			578538	5 820,00	
				RadiantPEX	US 1"		578540	5 820,00		

W

Systémy s lisovacími tvarovkami pro instalace plynu smejí být lisovány pouze v tabulce žlutým podkladem označenými lisovacími kleštěmi/lisovacími kroužky.

Dbejte národních předpisů. Čtete a dodržujte návody k použití a montážní pokyny výrobců / dodavatelů systémů.

¹⁾ Použit lze pouze lisovací kleště od označení „108“ (1. čtvrtletí 2008), „208“ (2. čtvrtletí 2008) atd. Označení je vyraženo na každé lisovací čelisti.

²⁾ K upnutí vhodných lisovacích vložek.

³⁾ Použit lze pouze lisovací kleště od označení „117“ (1. čtvrtletí 2017), „217“ (2. čtvrtletí 2017) atd. Označení je vyraženo na každé lisovací čelisti.

⁴⁾ Pro trubky dle technického standardu EN. Dodržujte návody k použití výrobců / dodavatelů systémů.

⁵⁾ Pro trubky dle technického standardu ASTM. Dodržujte návody k použití výrobců / dodavatelů systémů.

Způsobnost lisovacího nářadí REMS na systémy s lisovacími tvarovkami: Stav k 12.10.2022. Právě aktuální stav je možno zjistit na internetu:

www.rems.de > Ke stažení > Katalog výrobců > REMS Katalog.

Mezikleště viz strana 180. Lisovací kleště pro další systémy s lisovacími tvarovkami na vyžádání.

Lisovací kleště REMS Mini Lisovací kroužky REMS

Příslušenství pro REMS radiální lisy 22 kN

Systém	Lisovací kleště / lisovací kroužek	Pohon prostřednictvím mezikleští	Obj.č.	Kč
WATTS	U 16 (1/2")		578374	4 790,00
RADIANT	U 20 (3/4")		578378	4 790,00
Watts	U 25 (3/4")		578380	4 790,00
RadiantPEX-AL	U 32 (1")		578382	5 620,00
Wavin	B 16		578468	5 590,00
Tigris K5/M5	B 20		578472	5 590,00
	B 32		578476	6 160,00
	H 16		578400	4 620,00
	H 20		578406	4 620,00
	H 25		578408	4 620,00
	H 32		578412	4 620,00
	TH 16		578352	5 120,00
	TH 20		578358	5 120,00
	TH 25		578360	5 120,00
	TH 32		578364	5 120,00
	TH 40		578624	6 790,00
	TH 16 S (PR-2B)	Mini Z8	574782 R	3 600,00
	TH 20 S (PR-2B)	Mini Z8	574788 R	3 600,00
	TH 32 S (PR-2B)	Mini Z8	574798 R	3 960,00
	U 16		578374	4 790,00
	U 20		578378	4 790,00
	U 25		578380	4 790,00
	U 32		578382	5 620,00
	U 40		578386	6 840,00
	UP 16		578578	4 790,00
	UP 20		578582	4 790,00
	UP 25		578584	4 790,00
	UP 32		578586	5 620,00
WEECON	M 15		578312	4 250,00
PRESS-C-Stahl	M 18		578314	4 250,00
	M 22		578316	4 250,00
	M 28		578318	4 250,00
	M 35		578390	5 150,00
	M 15 S (PR-2B)	Mini Z8	574738 R	3 600,00
	M 18 S (PR-2B)	Mini Z8	574740 R	3 600,00
	M 22 S (PR-2B)	Mini Z8	574742 R	3 600,00
	M 28 S (PR-2B)	Mini Z8	574744 R	3 600,00
	M 35 S (PR-2B)	Mini Z8	574746 R	3 960,00
WEECON	M 15		578312	4 250,00
PRESS-Edelstahl	M 18		578314	4 250,00
	M 22		578316	4 250,00
	M 28		578318	4 250,00
	M 35		578390	5 150,00
	M 15 S (PR-2B)	Mini Z8	574738 R	3 600,00
	M 18 S (PR-2B)	Mini Z8	574740 R	3 600,00
	M 22 S (PR-2B)	Mini Z8	574742 R	3 600,00
	M 28 S (PR-2B)	Mini Z8	574744 R	3 600,00
	M 35 S (PR-2B)	Mini Z8	574746 R	3 960,00
WEECON	V 15		578328	4 250,00
PRESS-Kupfer	V 18		578332	4 250,00
	V 22		578334	4 250,00
	V 28		578336	4 250,00
	V 35		578604	5 150,00
	V 15 S (PR-2B)	Mini Z8	574752 R	3 600,00
	V 18 S (PR-2B)	Mini Z8	574756 R	3 600,00
	V 22 S (PR-2B)	Mini Z8	574758 R	3 600,00
	V 28 S (PR-2B)	Mini Z8	574760 R	3 600,00
	V 35 S (PR-2B)	Mini Z8	574762 R	3 960,00
WEM	U 16		578374	4 790,00
WIELAND	TH 14		578348	5 120,00
cuprotherm	TH 16		578352	5 120,00
CTX	TH 18		578356	5 120,00
	TH 20		578358	5 120,00
	TH 26		578362	5 120,00

Systém	Lisovací kleště / lisovací kroužek	Pohon prostřednictvím mezikleští	Obj.č.	Kč
WKS-Press	TH 14		578348	5 120,00
	TH 16		578352	5 120,00
	TH 17		578354	5 120,00
	TH 20		578358	5 120,00
	TH 26		578362	5 120,00
	TH 32		578364	5 120,00
WÜRTH Würth	TH 40		578624	6 790,00
	TH 16		578352	5 120,00
	TH 20		578358	5 120,00
	TH 26		578362	5 120,00
	HE 32		578370	6 130,00
X				
XtraConnect	F 16		578456	4 880,00
	F 20		578460	4 880,00
	F 26		578462	5 280,00
	F 32		578464	5 280,00
	F 16 S (PR-2B)	Mini Z8	574728 R	3 600,00
	F 20 S (PR-2B)	Mini Z8	574730 R	3 600,00
	F 26 S (PR-2B)	Mini Z8	574732 R	3 600,00
	F 32 S (PR-2B)	Mini Z8	574734 R	3 960,00
	H 16		578400	4 620,00
	H 20		578406	4 620,00
	H 26		578410	4 620,00
	H 32		578412	4 620,00
	TH 16		578352	5 120,00
(DN 26)	TH 20		578358	5 120,00
	TH 26		578362	5 120,00
	TH 32		578364	5 120,00
	TH 16 S (PR-2B)	Mini Z8	574782 R	3 600,00
	TH 20 S (PR-2B)	Mini Z8	574788 R	3 600,00
	TH 26 S (PR-2B)	Mini Z8	574794 R	3 600,00
	TH 32 S (PR-2B)	Mini Z8	574798 R	3 960,00
	U 16		578374	4 790,00
	U 20		578378	4 790,00
	U 25		578380	4 790,00
	U 32		578382	5 620,00
VP 16		578482	5 110,00	
VP 20		578484	5 110,00	
VP 32		578488	5 650,00	
Y				
YX COPPER	Yz 16 UNI		578740	5 340,00
	UNIPEX Water & Gas (AUS)		578742	5 340,00
	Yz 25 UNI		578744	5 340,00
	Yz 32 UNI		578746	5 340,00
Z				
ZEWOTHERM Zewo Press Premium	TH 12		578346	5 120,00
	TH 16		578352	5 120,00
	TH 17		578354	5 120,00
	TH 18		578356	5 120,00
	TH 20		578358	5 120,00
	TH 26		578362	5 120,00
	TH 32		578364	5 120,00
ZEWOTHERM Zewo Press PPSU	TH 40		578624	6 790,00
	TH 16		578352	5 120,00
	TH 20		578358	5 120,00
	TH 26		578362	5 120,00
ZURN INDUSTRIES	TH 32		578364	5 120,00
	US 3/4"		578534	5 820,00
	US 1/2"		578536	5 820,00
	US 1"		578540	5 820,00

Systémy s lisovanými tvarovkami pro instalace plynu smějí být lisovány pouze v tabulce žlutým podkladem označenými lisovacími kleštěmi/lisovacími kroužky.

Dbejte národních předpisů. Čtěte a dodržujte návody k použití a montážní pokyny výrobců / dodavatelů systémů.

- Použit lze pouze lisovací kleště od označení „108“ (1. čtvrtletí 2008), „208“ (2. čtvrtletí 2008) atd. Označení je vyraženo na každé lisovací čelisti.
- K upnutí vhodných lisovacích vložek.
- Použit lze pouze lisovací kleště od označení „117“ (1. čtvrtletí 2017), „217“ (2. čtvrtletí 2017) atd. Označení je vyraženo na každé lisovací čelisti.
- Pro trubky dle technického standardu EN. Dodržujte návody k použití výrobců / dodavatelů systémů.
- Pro trubky dle technického standardu ASTM. Dodržujte návody k použití výrobců / dodavatelů systémů.

Způsobilost lisovacího nářadí REMS na systémy s lisovanými tvarovkami: Stav k 12.10.2022. Právě aktuální stav je možno zjistit na internetu:

www.rems.de > Ke stažení > Katalogy výrobků > REMS Katalog.

Mezikleště viz strana 180. Lisovací kleště pro další systémy s lisovanými tvarovkami na vyžádání.

Příslušenství

Označení	Obj.č.	Kč
Mezikleště Mini Z8 k pohonu REMS lisovacích kroužků S (PR-2B)	574700R	4 170,00
Kufr z ocelového plechu s vložkou pro mezikleště Mini Z8 a mezikleště Z8 jakož i 6 kusů REMS lisovacích kroužků S (PR-2B)	574516R	2 790,00
Kufr systému L-Boxx s vložkou na mezikleště Mini Z8 a mezikleště Z8 a dále 14 kusů REMS lisovacích kroužků S (PR-2B)	574704R	4 230,00
Kufr z ocelového plechu s vložkou pro 8 lisovacích kleští Mini/dělicích kleští Mini a příhrádka pro řezák na trubky do 42 mm	578295R	2 790,00
Kufr systému L-Boxx s vložkou pro 11 lisovacích kleští Mini a pro 6 lisovacích kroužků S (PR-2B)	578659R	4 230,00



REMS Mini dělicí kleště M

Příslušenství pro REMS radiální lisy 22 kN

Vysoce zatížitelné dělicí kleště Mini M z kované a zvláště kalené speciální oceli pro dělení závitových tyčí.

Ocel, nerezavějící ocel
do třídy pevnosti 4.8 (400 N/mm²) M 6 – M 10

REMS Mini dělicí kleště M – dělí během pouhých 2 sekund!

Z kované a obzvláště tvrzené speciální oceli.

Otočné dělicí vložky pro dvojnásobnou životnost.

Dělicí vložky M s velice přesně na CNC obráběcích centrech zapracovaným obrysem závitů k přesnému vedení závitové tyče při procesu dělení. Díly kleští, dělicí vložky a speciálně vytvořené a vytvrzené stříhové hrany, rozměrově přesně zhotovené, pro dělení místo prakticky bez otřepů.

Závitovou tyč lze po provedeném dělení bez dodatečné úpravy zašroubovat do připojení závitů svěrky trubky nebo matice.

Dělicí zařízení vytvořeno jako lisovací kleště (**Patent EP 1 459 825, Patent US 7,284,330**). Obzvláště kompaktní konstrukce a nepatrná hmotnost dělicích kleští REMS Mini díky speciálnímu umístění připojení dělicích kleští (**Patent EP 1 952 948**). Do lisovacích čelistí zapuštěná zhloubení k jistému a bezpečnému vedení spojovacích příložek pro lisování bez přesazení (**Patent EP 2 347 862**).

Pohon prostřednictvím všech REMS radiálních lisů 22 kN.



Kvalitní německý výrobek

Rozsah dodávky

REMS Mini dělicí kleště M. Dělicí kleště s 1 párem otočných dělicích vložek na ocel, nerezavějící ocel, M 6 – M 10. V kartonu.

Označení	pro závitové tyče	Obj.č.	Kč
REMS Mini dělicí kleště M 6	M 6	578620	6 990,00
REMS Mini dělicí kleště M 8	M 8	578621	6 990,00
REMS Mini dělicí kleště M 10	M 10	578622	6 990,00



Patent EP 1 952 948
Patent EP 1 459 825
Patent US 7,284,330
Patent EP 2 347 862

Příslušenství

Označení	pro závitové tyče	Obj.č.	Kč
Dělicí vložky M 6, pár	M 6	571891	3 210,00
Dělicí vložky M 8, pár	M 8	571896	3 210,00
Dělicí vložky M 10, pár	M 10	571866	3 210,00
Kufr z ocelového plechu s vložkou pro 8 lisovacích kleští Mini/dělicích kleští Mini a příhrádka pro řezák na trubky do 42 mm		578295R	2 790,00



Univerzální ruční radiální lis k výrobě lisovaných spojení běžných systémů s lisovanými tvarovkami.

Lisovaná spojení s plastovými a vrstvenými trubkami

Ø 10–26 mm
Ø 3/8–1"

Kompletní sortiment lisovacích kleští REMS pro všechny běžné systémy s lisovanými tvarovkami, viz. str. 198–236.

REMS Eco-Press – univerzální do Ø 26 mm. V sekundě hotové, bezpečné lisování.

Výhoda systému

Jen jeden druh lisovacích kleští pro všechny REMS radiální lisy 32 kN a vhodné radiální lisy jiných výrobců s posuvovou silou 32 kN.

Všechny * označené lisovací kleště mají další připojení a pasují také do ručního radiálního lisu REMS Eco-Press. Díky tomu jednoduché, nákladově výhodné skladování.

Lisovací kleště pro všechny běžné systémy

Kompletní sortiment REMS lisovacích kleští pro všechny běžné systémy s lisovanými tvarovkami (strana 198–236). Vysoce zatížitelné lisovací kleště z kované a zvlášť kalené speciální oceli. Lisovací obrysy lisovacích kleští REMS jsou specifické pro daný systém a odpovídají lisovacím obrysům daného systému s lisovanými tvarovkami. Díky tomu bezvadné, systému odpovídající, bezpečné lisování.

Konstrukce

Kompaktní, praktické, lehké. Pohonné zařízení s krátkými trubkovými rameny váží jen 1,6 kg. Proto jej lze použít všude, volně z ruky, nad hlavou, na úzkých místech. Bezpečné usazení lisovacích kleští díky uzavření zajišťovací kolíkem. Dělitelná trubková ramena pro individuální přizpůsobení délky páky podle rozdílné potřebné síly pro jednotlivé systémy s lisovanými tvarovkami.

Lisovací cyklus

Úplným uzavřením lisovacích kleští je vytvořeno bezvadné lisované spojení. Díky aretovatelnému koncovému dorazu zůstávají lisovací kleště až do otevření uzavřené. Proto je možná vizuální kontrola bezvadného lisovaného spojení (zcela uzavřené lisovací kleště).



Dvě připojení pro ruční radiální lis REMS Eco-Press a REMS radiální lisy 32 kN.

Kvalitní německý výrobek



Info

Rozsah dodávky

REMS Eco-Press pohonné zařízení. Ruční radiální lis s aretovatelným koncovým dorazem pro výrobu lisovaných spojení plastových a vrstvených trubek Ø 10–26 mm, Ø 3/8–1". Pro pohon lisovacích kleští REMS. S dělitelnými trubkovými rameny. V balení ve smršťovací fólii.

	Obj.č.	Kč
	574000R	6 570,00



Příslušenství

Označení	Obj.č.	Kč
REMS lisovací kleště viz. str. 198–236.		
REMS dělicí kleště M pro závitové tyče viz. str. 239.		
Přenosná taška pro pohonné zařízení a 3 lisovací kleště	574436R	1 110,00
Kufr z ocelového plechu s vložkou pro pohonné zařízení a 3 lisovací kleště	574430R	2 790,00



Univerzální, praktický přístroj na výrobu lisovaných spojení všech běžných systémů s lisovanými tvarovkami.

Lisovaná spojení \varnothing 10–108 (110) mm
 \varnothing $\frac{3}{8}$ –4"

Kompletní sortiment REMS lisovacích kleští/lisovacích kroužků pro všechny běžné systémy s lisovanými tvarovkami, viz. str. 198–236.

REMS Power-Press SE – univerzální do \varnothing 110 mm.

V sekundě hotové, bezpečné lisování.

Automatické zajištění lisovacích kleští.

Výhoda systému

Jen **jeden** druh lisovacích kleští / lisovacích kroužků pro všechny REMS radiální lisy 32 kN a vhodné radiální lisy jiných výrobců s posuvovou silou 32 kN.

Všechny * označené lisovací kleště mají další připojení a pasují také do ručního radiálního lisu REMS Eco-Press. Díky tomu jednoduché, nákladově výhodné skladování.

Lisovací kleště/lisovací kroužky pro všechny běžné systémy

Kompletní sortiment REMS lisovacích kleští/lisovacích kroužků pro všechny běžné systémy s lisovanými tvarovkami (strana 198–236). Vysoce zatížitelné lisovací kleště / lisovací kroužky z kované a zvláště kalené speciální oceli. Lisovací obrysy REMS lisovacích kleští/lisovacích kroužků jsou specifické pro daný systém a odpovídají lisovacím obrysům příslušných systémů s lisovanými tvarovkami. Díky tomu bezvadné, systému odpovídající, bezpečné lisování. K pohonu REMS lisovacích kroužků (PR) jsou nutné mezikleště, viz. strana 236.

Konstrukce

Kompaktní, robustní, vhodné pro použití na stavbách. Malé rozměry, úzký tvar, pohonný stroj váží jen 4,7 kg. Díky tomu použitelný kdekoli, volně z ruky, nad hlavou, v úzkých místech. Spolehlivé usazení lisovacích kleští/mezikleští díky automatickému zajištění. Vhodné i pro lisovací kleště/lisovací kroužky jiných výrobců.

Lisovací cyklus v pulzním provozu

Pro pracovní, funkční a provozní bezpečnost. Úplným uzavřením lisovacích kleští je vytvořeno bezvadné lisované spojení. Lisovací kleště zůstávají až do přepnutí na zpětný běh zcela zavřené. Proto je možná vizuální kontrola bezvadného lisovaného spojení (zcela uzavřené lisovací kleště).

Pohon

Tunová posuvová a lisovací síla pro v sekundě hotové, bezvadné lisované spojení. Posuvná síla 32 kN. Výkonný elektromechanický pohon s osvědčeným univerzálním motorem 450 W, převodovkou nevyžadující žádnou údržbu s bezpečnostní kluznou třecí spojkou a systémem posuvu s trapezovým závitovým vřetenem, ochrana proti přetížení. Bezpečnostní spínač.



Kvalitní německý výrobek



Info



Rozsah dodávky

REMS Power-Press SE Basic-Pack. Elektrický radiální lis 32 kN pro výrobu lisovaných spojení \varnothing 10–108 (110) mm, \varnothing $\frac{3}{8}$ –4". K pohonu REMS lisovacích kleští/lisovacích kroužků a vhodných lisovacích kleští/lisovacích kroužků jiných výrobců. Bezpečné usazení lisovacích kleští díky automatickému zajištění. Elektromechanický pohon s osvědčeným univerzálním motorem 230 V, 50–60 Hz, 450 W, s převodovkou pracujícími bez údržby, s bezpečnostní kluznou spojkou a systémem posuvu s trapezovým závitovým vřetenem, ochrana proti přetížení, s bezpečnostním spínačem. V pevném kufru z ocelového plechu.

	Obj.č.	Kč
	572111R220	27 870,00

Jiná napětí sítě na vyžádání.

Příslušenství

Označení	Obj.č.	Kč
REMS Power-Press SE pohonná jednotka	572101R220	26 370,00
REMS lisovací kleště / oka viz. str. 198–236.		
REMS dělicí kleště M pro závitové tyče viz. str. 239.		
REMS Kabelové nůžky pro elektrické kabely viz. str. 239.		
Kufr z ocelového plechu s vložkou	570280R	3 180,00



Univerzální, praktický elektrický nástroj s vypínacím signálem na výrobu lisovaných spojů všech běžných systémů s lisovanými tvarovkami.

Lisovaná spojení \varnothing 10–108 (110) mm
 \varnothing $\frac{3}{8}$ –4"

Kompletní sortiment REMS lisovacích kleští/lisovacích kroužků pro všechny běžné systémy s lisovanými tvarovkami, viz. str. 198–236.

REMS Power-Press – univerzální do \varnothing 110 mm.

V sekundě hotové, bezpečné lisování.

Automatické zajištění lisovacích kleští.

Výhoda systému

Jen jeden druh lisovacích kleští / lisovacích kroužků pro všechny REMS radiální lisy 32 kN a vhodné radiální lisy jiných výrobců s posuvovou silou 32 kN.

Všechny * označené lisovací kleště mají další připojení a pasují také do ručního radiálního lisu REMS Eco-Press. Díky tomu jednoduché, nákladově výhodné skladování.

Lisovací kleště/lisovací kroužky pro všechny běžné systémy

Kompletní sortiment REMS lisovacích kleští/lisovacích kroužků pro všechny běžné systémy s lisovanými tvarovkami (strana 198–236). Vysoce zatížitelné lisovací kleště / lisovací kroužky z kované a zvláště kalené speciální oceli. Lisovací obrysy REMS lisovacích kleští/lisovacích kroužků jsou specifické pro daný systém a odpovídají lisovacím obrysům příslušných systémů s lisovanými tvarovkami. Díky tomu bezvadné, systému odpovídající, bezpečné lisování. K pohonu REMS lisovacích kroužků (PR) jsou nutné mezikleště, viz. strana 236.

Konstrukce

Kompaktní, robustní, vhodné pro použití na stavbách. Malé rozměry, úzký tvar, pohonný stroj váží jen 4,7 kg. Díky tomu použitelný kdekoli, volně z ruky, nad hlavou, v úzkých místech. Optimální rozložení hmotnosti pro ovládání jednou rukou. Ergonomicky vytvořené tělo přístroje s prohlubněmi pro uchopení. Otočné uchycení lisovacích kleští. Spolehlivé usazení lisovacích kleští/mezikleští díky automatickému zajištění. Vhodné i pro lisovací kleště/lisovací kroužky jiných výrobců.

Lisovací cyklus v pulzním provozu

Pro pracovní, funkční a provozní bezpečnost. Úplným uzavřením lisovacích kleští je vytvořeno bezvadné lisované spojení. Akustický signál po úspěšném ukončení lisovacího cyklu. Lisovací kleště zůstávají až do přepnutí na zpětný běh zcela zavřené. Proto je možná vizuální kontrola bezvadného lisovaného spojení (zcela uzavřené lisovací kleště).

Pohon

Tunová posuvná a lisovací síla pro v sekundě hotové, bezvadné lisované spojení. Posuvná síla 32 kN. Výkonný elektrohydraulický pohon s osvědčeným univerzálním motorem 450 W, robustní planetovou převodovkou, mimoosým pístovým čerpadlem a kompaktním vysokovýkonným hydraulickým systémem. Bezpečnostní spínač.



Kvalitní německý výrobek



Rozsah dodávky

REMS Power-Press Basic-Pack. Elektrohydraulický radiální lis 32 kN s vypínacím signálem pro výrobu lisovaných spojů \varnothing 10–108 (110) mm, \varnothing $\frac{3}{8}$ –4". K pohonu REMS lisovacích kleští/lisovacích kroužků a vhodných lisovacích kleští/lisovacích kroužků jiných výrobců. Bezpečné usazení lisovacích kleští díky automatickému zajištění. Elektrohydraulický pohon s osvědčeným univerzálním motorem 230 V, 50–60 Hz, 450 W, s převody pracujícími bez údržby, s bezpečnostní kluznou spojkou a systémem posuvu s trapezovým zavítovým vřetenem, s bezpečnostním spínačem.

Provedení	Obj.č.	Kč
V pevném kufru z ocelového plechu.	577011R220	38 970,00
V kufru systému L-Boxx.	577012R220	40 170,00

Jiná napětí sítě na vyžádání.

Příslušenství

Označení	Obj.č.	Kč
REMS Power-Press pohonná jednotka	577001R220	35 970,00
REMS lisovací kleště / oka viz. str. 198–236.		
REMS dělicí kleště M pro závitové tyče viz. str. 239.		
REMS Kabelové nůžky pro elektrické kabely viz. str. 239.		
Kufr z ocelového plechu s vložkou	570280R	3 180,00
Kufr systému L-Boxx s vložkami	571283R	4 230,00



Univerzální, praktický elektrický nástroj s nuceným chodem na výrobu lisovaných spojení všech běžných systémů s lisovanými tvarovkami.

Lisovaná spojení \varnothing 10–108 (110) mm
 \varnothing $\frac{3}{8}$ –4"

Kompletní sortiment REMS lisovacích kleští/lisovacích kroužků pro všechny běžné systémy s lisovanými tvarovkami, viz. str. 198–236.

REMS Power-Press ACC – univerzální do \varnothing 110 mm. S nuceným chodem. V sekundě hotové, bezpečné lisování. Automatické vypínání. Automatické zajištění lisovacích kleští.

Výhoda systému

Jen **jeden** druh lisovacích kleští / lisovacích kroužků pro všechny REMS radiální lisy 32 kN a vhodné radiální lisy jiných výrobců s posuvovou silou 32 kN.

Všechny * označené lisovací kleště mají další připojení a pasují také do ručního radiálního lisu REMS Eco-Press. Díky tomu jednoduché, nákladově výhodné skladování.

Lisovací kleště/lisovací kroužky pro všechny běžné systémy

Kompletní sortiment REMS lisovacích kleští/lisovacích kroužků pro všechny běžné systémy s lisovanými tvarovkami (strana 198–236). Vysoce zatížitelné lisovací kleště / lisovací kroužky z kované a zvláště kalené speciální oceli. Lisovací obrysy REMS lisovacích kleští/lisovacích kroužků jsou specifické pro daný systém a odpovídají lisovacím obrysům příslušných systémů s lisovanými tvarovkami. Díky tomu bezvadné, systému odpovídající, bezpečné lisování. K pohonu REMS lisovacích kroužků (PR) jsou nutné mezikleště, viz. strana 236.

Konstrukce

Kompaktní, robustní, vhodné pro použití na stavbách. Malé rozměry, úzký tvar, pohonný stroj váží jen 4,7 kg. Díky tomu použitelný kdekoli, volně z ruky, nad hlavou, v úzkých místech. Optimální rozložení hmotnosti pro ovládání jednou rukou. Ergonomicky vytvořené tělo přístroje s prohlubněmi pro uchopení. Otočné uchycení lisovacích kleští. Spolehlivé usazení lisovacích kleští/mezikleští díky automatickému zajištění. Vhodné i pro lisovací kleště/lisovací kroužky jiných výrobců.

Lisovací cyklus v pulzním provozu s ACC

Pro pracovní, funkční a provozní bezpečnost. Automatický zpětný chod po ukončeném lisovacím cyklu (nucený chod).

Pohon

Tunová posuvná a lisovací síla pro v sekundě hotové, bezvadné lisované spojení. Posuvná síla 32 kN. Výkonný elektrohydraulický pohon s osvědčeným univerzálním motorem 450 W, robustní planetovou převodovkou, mimoosým pístovým čerpadlem a kompaktním vysokovýkonným hydraulickým systémem. Bezpečnostní spínač.



Kvalitní německý výrobek



Info

Rozsah dodávky

REMS Power-Press ACC Basic-Pack. Elektrohydraulický radiální lis 32 kN s nuceným chodem pro výrobu lisovaných spojení \varnothing 10–108 (110) mm, \varnothing $\frac{3}{8}$ –4". K pohonu REMS lisovacích kleští/lisovacích kroužků a vhodných lisovacích kleští/lisovacích kroužků jiných výrobců. Bezpečné usazení lisovacích kleští díky automatickému zajištění. Elektrohydraulický pohon s osvědčeným univerzálním motorem 230 V, 50–60 Hz, 450 W, s převody pracujícími bez údržby, s bezpečnostní kluznou spojkou a systémem posuvu s trapézovým zavítovým vřetenem, s bezpečnostním spínačem.

Provedení	Obj.č.	Kč
V pevném kufru z ocelového plechu.	577010R220	42 270,00
V kufru systému L-Boxx.	577013R220	43 470,00

Jiná napětí sítě na vyžádání.

Příslušenství

Označení	Obj.č.	Kč
REMS Power-Press ACC pohonná jednotka	577000R220	39 270,00
REMS lisovací kleště / oka viz. str. 198–236.		
REMS dělicí kleště M pro závitové tyče viz. str. 239.		
REMS Kabelové nůžky pro elektrické kabely viz. str. 239.		
Kufr z ocelového plechu s vložkou	570280R	3 180,00
Kufr systému L-Boxx s vložkami	571283R	4 230,00



Univerzální, výkonný elektrický nástroj s nuceným chodem na výrobu lisovaných spojů všech běžných systémů s lisovanými tvarovkami.

Lisovaná spojení Ø 10–108 (110) mm
Ø 3/8–4"

Kompletní sortiment REMS lisovacích kleští/lisovacích kroužků/lisovacích kroužků XL pro všechny běžné systémy s lisovanými tvarovkami, viz. str. 198–236.

REMS Power-Press XL ACC – univerzální do Ø 110 mm. Lisování Ø 10–108 mm jen v jedné pracovní operaci. Superrychlé, např. Geberit Mapress Nerezová ocel Ø 108 mm jen za 15 s. Automatické vypínání. Automatické zajištění lisovacích kleští.

Výhoda systému

Jen jeden druh lisovacích kleští / lisovacích kroužků pro všechny REMS radiální lisy 32 kN a vhodné radiální lisy jiných výrobců s posuvovou silou 32 kN.

Všechny * označené lisovací kleště mají další připojení a pasují také do ručního radiálního lisu REMS Eco-Press. Díky tomu jednoduché, nákladově výhodné skladování.

Lisovací kleště/lisovací kroužky pro všechny běžné systémy

Kompletní sortiment REMS lisovacích kleští/lisovacích kroužků/lisovacích kroužků XL pro všechny běžné systémy s lisovanými tvarovkami (strana 198–236). Vysoce zatížitelné lisovací kleště / lisovací kroužky XL z houževnaté a zvláště kalené speciální oceli. Lisovací obrysy REMS lisovacích kleští/lisovacích kroužků/lisovacích kroužků XL jsou specifické pro daný systém a odpovídají lisovacím obrysům příslušných systémů s lisovanými tvarovkami. Díky tomu bezvadné, systému odpovídající, bezpečné lisování. K pohonu REMS lisovacích kroužků (PR) jsou nutné mezikleště, jako příslušenství.

Konstrukce

Kompaktní, robustní, vhodné pro použití na stavbách. Malé rozměry, úzký tvar, pohonný stroj váží jen 5,5 kg. Dlouhý pracovní zdvih pro lisování v jednom pracovním kroku, ideální pro velké rozměry. Superrychlé, např. Geberit Mapress Nerezová ocel Ø 108 mm jen za 15 s. Ergonomicky tvarované tělo s měkkým uchopením a prohlubní na rukojeti. Otočné uchycení lisovacích kleští. Spolehlivé usazení lisovacích kleští/mezikleští díky automatickému zajištění. Vhodné i pro lisovací kleště/lisovací kroužky jiných výrobců. Nastavitelná ochrana proti zásahu.

Lisovací cyklus v pulzním provozu s ACC

Pro pracovní, funkční a provozní bezpečnost. Automatický zpětný chod po ukončení lisovacího cyklu (nucený chod).

Pohon

Tunová posuvná a lisovací síla pro v sekundě hotové, bezvadné lisované spojení. Posuvná síla 32 kN. Výkonný elektrohydraulický pohon s osvědčeným univerzálním motorem 450 W, robustní planetovou převodovkou, mimoosým pístovým čerpadlem a kompaktním vysokovýkonným hydraulickým systémem. Bezpečnostní spínač.

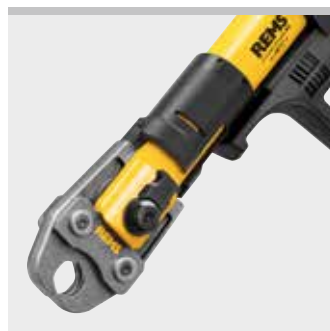

Kvalitní německý výrobek



Info

Rozsah dodávky

REMS Power-Press XL ACC Basic-Pack. Elektrohydraulický radiální lis 32 kN s nuceným chodem pro výrobu lisovaných spojů Ø 10–108 (110) mm, Ø 3/8–4". K pohonu REMS lisovacích kleští/lisovacích kroužků/lisovacích kroužků XL a vhodných lisovacích kleští/lisovacích kroužků jiných výrobců. Bezpečné osazení lisovacích kleští díky automatickému zajištění. Elektrohydraulický pohon s osvědčeným univerzálním motorem 230 V, 50–60 Hz, 450 W, s převody pracujícími bez údržby, s bezpečnostní kluznou spojkou a systémem posuvu s trapezovým zavítovým vřetenem, s bezpečnostním spínačem.

Provedení	Obj.č.	Kč
V transportní bedně XL.	579010R220	68 940,00
V kufru systému XL-Boxx.	579012R220	67 770,00

Jiná napětí sítě na vyžádání.



Příslušenství

Označení	Obj.č.	Kč
REMS Power-Press XL ACC pohonná jednotka	579000R220	60 600,00
Mezikleště Z6 XL k pohonu lisovacích kroužků REMS XL 64,0–108,0 XL (PR-3S), 2½–4" XL (PR-3S) s REMS Power-Press XL ACC	579120R	10 800,00
Mezikleště pro jiné REMS lisovací kroužky viz. str. 236.		
REMS lisovací kleště/lisovací kroužky/lisovací kroužky XL viz. str. 198–236.		
REMS dělicí kleště M pro závitové tyče viz. str. 239.		
REMS Kabelové nůžky pro elektrické kabely viz. str. 239.		
Transportní bedna XL s vložkami a praktickými držadly	579240R	8 340,00
Kufr systému XL-Boxx s vložkami	579601R	7 170,00





Univerzální, praktický elektrický nástroj s vypínacím signálem pro výrobu lisovaných spojení všech běžných systémů s lisovanými tvarovkami. Pro akumulátorový a síťový provoz.

Lisovaná spojení \varnothing 10 – 108 (110) mm
 \varnothing 3/8 – 4"

Kompletní sortiment REMS lisovacích kleští/lisovacích kroužků pro všechny běžné systémy s lisovanými tvarovkami, viz. str. 198 – 236.

REMS Akku-Press 14 V – univerzální do \varnothing 110 mm. V sekundě hotové, bezpečné lisování. Automatické zajištění lisovacích kleští. Akumulátor Li-Ion 14,4 V, 5,0 Ah pro ca. 450 zalisování na Viega Profipress DN 15 na jedno nabití akumulátoru*.

Výhoda systému

Jen jeden druh lisovacích kleští / lisovacích kroužků pro všechny REMS radiální lisy 32 kN a vhodné radiální lisy jiných výrobců s posuvovou silou 32 kN.

Všechny * označené lisovací kleště mají další připojení a pasují také do ručního radiálního lisu REMS Eco-Press. Díky tomu jednoduché, nákladově výhodné skladování.

Lisovací kleště/lisovací kroužky pro všechny běžné systémy

Kompletní sortiment REMS lisovacích kleští/lisovacích kroužků pro všechny běžné systémy s lisovanými tvarovkami (strana 198 – 236). Vysoce zatížitelné lisovací kleště / lisovací kroužky z kované a zvláště kalené speciální oceli. Lisovací obrysy REMS lisovacích kleští/lisovacích kroužků jsou specifické pro daný systém a odpovídají lisovacím obrysům příslušných systémů s lisovanými tvarovkami. Díky tomu bezvadné, systému odpovídající, bezpečné lisování. K pohonu REMS lisovacích kroužků (PR) jsou nutné mezikleště, viz. strana 236.

Konstrukce

Kompaktní, robustní, lehká. Pohonná jednotka s akumulátorem váží jen 4,3 kg. Díky tomu použitelná kdekoli, volně z ruky, nad hlavou, v úzkých místech. Optimální rozložení hmotnosti pro ovládání jednou rukou. Ergonomický kryt s prohlubněmi pro uchopení. LED-pracovní svítidla k osvětlení pracovního místa. Otočné uchycení lisovacích kleští. Spolehlivé usazení lisovacích kleští/mezikleští díky automatickému zajištění. Vhodné i pro lisovací kleště/lisovací kroužky jiných výrobců.

Lisovací cyklus v pulzním provozu

Pro pracovní, funkční a provozní bezpečnost. Úplným uzavřením lisovacích kleští je vytvořeno bezvadné lisované spojení. Akustický signál po úspěšně ukončeném lisovacím cyklu. Lisovací kleště zůstávají až do přepnutí na zpětný běh zcela zavřené. Proto je možná vizuální kontrola bezvadného lisovaného spojení (zcela uzavřené lisovací kleště).

Pohon

Tunová posuvná a lisovací síla pro v sekundě hotové, bezvadné lisované spojení. Posuvná síla 32 kN. Výkonný elektrohydraulický pohon s výkonným akumulátorovým motorem s vysokou tažnou silou 14,4 V, 380 W výkonu, robustní planetovou převodovkou, mimoosým pístovým čerpadlem a kompaktním vysokovýkonným hydraulickým systémem. Bezpečnostní spínač.

Akumulátorový nebo síťový provoz

Li-Ion PLUS technologie. Vysoce zatížitelný akumulátor Li-Ion 14,4 V s kapacitou 5,0 Ah, pro dlouhou dobu provozu. Lehký a výkonný. Akumulátor Li-Ion 14,4 V, 5,0 Ah pro ca. 450 zalisování na Viega Profipress DN 15 na jedno nabití akumulátoru*. Rozsah pracovní teploty – 10 až +60 °C. Žádný paměťový efekt pro maximální výkon akumulátoru. Rychlonabíječka 220 – 240 V, 10,8 – 18 V, 65 W, pro krátké doby nabíjení. Zdroj napětí 220 – 240 V/14,4 V, 33 A na výstupu, pro síťový provoz namísto akumulátoru Li-Ion 14,4 V, jako příslušenství.



Kvalitní německý výrobek



Info



Rozsah dodávky

REMS Akku-Press 14 V Basic-Pack. Akumulátorový radiální lis 32 kN s vypínacím signálem pro výrobu lisovaných spojení Ø 10–108 (110) mm, Ø 3/8–4". K pohonu REMS lisovacích kleští/lisovacích kroužků a vhodných lisovacích kleští/lisovacích kroužků jiných výrobců. Bezpečné usazení lisovacích kleští díky automatickému zajištění. Elektrohydraulický pohon s akumulátorovým motorem 14,4 V, 380 W, robustní planetovou převodovkou, mimoosým pístovým čerpadlem a kompaktním vysokovýkonným hydraulickým systémem. Bezpečnostní spínač. LED-pracovní svítidla. Akumulátor Li-Ion 14,4 V, 5,0 Ah, rychlonabíječka 220–240 V, 50–60 Hz, 10,8–18 V, 65 W.

Provedení	Obj.č.	Kč
V pevném kufru z ocelového plechu.	571013R220	43 500,00
V kufru systému L-Boxx.	571020R220	44 700,00

Jiná napětí sítě na vyžádání.

Příslušenství

Označení	Obj.č.	Kč
REMS lisovací kleště / oka viz. str. 198–236.		
REMS dělicí kleště M pro závitové tyče viz. str. 239.		
REMS Kabelové nůžky pro elektrické kabely viz. str. 239.		
REMS Akku-Press 14 V pohonný stroj, bez akumulátoru	571003R14	31 200,00
Akumulátor Li-Ion 14,4 V, 5,0 Ah	571555R14	6 570,00
Rychlonabíječka 220–240 V, 50–60 Hz, 10,8–18 V, 65 W	571560R220	4 470,00
Sít'ový zdroj 220–240 V/14,4 V, 50–60 Hz, 33 A, pro sít'ový provoz namísto akumulátoru Li-Ion 14,4 V	571565R220	10 170,00
Kufr z ocelového plechu s vložkou	571290R	3 180,00
Kufr systému L-Boxx s vložkami	571283R	4 230,00



Univerzální, praktický elektrický nástroj s nuceným chodem pro výrobu lisovaných spojení všech běžných systémů s lisovanými tvarovkami. Pro akumulátorový a síťový provoz.

Lisovaná spojení \varnothing 10 – 108 (110) mm
 \varnothing 3/8 – 4"

Kompletní sortiment REMS lisovacích kleští/lisovacích kroužků pro všechny běžné systémy s lisovanými tvarovkami, viz. str. 198 – 236.

REMS Akku-Press 14 V ACC – univerzální do \varnothing 110 mm. S nuceným chodem. V sekundě hotové, bezpečně lisování. Automatické zajištění lisovacích kleští. Akumulátor Li-Ion 14,4 V, 5,0 Ah pro ca. 450 zalisování na Viega Profipress DN 15 na jedno nabití akumulátoru*.

Výhoda systému

Jen jeden druh lisovacích kleští / lisovacích kroužků pro všechny REMS radiální lisy 32 kN a vhodné radiální lisy jiných výrobců s posuvovou silou 32 kN.

Všechny * označené lisovací kleště mají další připojení a pasují také do ručního radiálního lisu REMS Eco-Press. Díky tomu jednoduché, nákladově výhodné skladování.

Lisovací kleště/lisovací kroužky pro všechny běžné systémy

Kompletní sortiment REMS lisovacích kleští/lisovacích kroužků pro všechny běžné systémy s lisovanými tvarovkami (strana 198 – 236). Vysoce zatížitelné lisovací kleště / lisovací kroužky z kované a zvláště kalené speciální oceli. Lisovací obrysy REMS lisovacích kleští/lisovacích kroužků jsou specifické pro daný systém a odpovídají lisovacím obrysům příslušných systémů s lisovanými tvarovkami. Díky tomu bezvadné, systému odpovídající, bezpečné lisování. K pohonu REMS lisovacích kroužků (PR) jsou nutné mezikleště, viz. strana 236.

Konstrukce

Kompaktní, robustní, lehká. Pohonná jednotka s akumulátorem váží jen 4,3 kg. Díky tomu použitelná kdekoli, volně z ruky, nad hlavou, v úzkých místech. Optimální rozložení hmotnosti pro ovládání jednou rukou. Ergonomický kryt s prohlubněmi pro uchopení. LED-pracovní svítidla k osvětlení pracovního místa. Otočné uchycení lisovacích kleští. Spolehlivé usazení lisovacích kleští/mezikleští díky automatickému zajištění. Vhodné i pro lisovací kleště/lisovací kroužky jiných výrobců.

Lisovací cyklus v pulzním provozu s ACC

Pro pracovní, funkční a provozní bezpečnost. Automatický zpětný chod po ukončeném lisovacím cyklu (nucený chod).

Pohon

Tunová posuvná a lisovací síla pro v sekundě hotové, bezvadné lisované spojení. Posuvná síla 32 kN. Výkonný elektrohydraulický pohon s výkonným akumulátorovým motorem s vysokou tažnou silou 14,4 V, 380 W výkonu, robustní planetovou převodovkou, mimoosým pístovým čerpadlem a kompaktním vysokovýkonným hydraulickým systémem. Bezpečnostní spínač.

Akumulátorový nebo síťový provoz

Li-Ion PLUS technologie. Vysoce zatížitelný akumulátor Li-Ion 14,4 V s kapacitou 5,0 Ah, pro dlouhou dobu provozu. Lehký a výkonný. Akumulátor Li-Ion 14,4 V, 5,0 Ah pro ca. 450 zalisování na Viega Profipress DN 15 na jedno nabití akumulátoru*. Rozsah pracovní teploty – 10 až +60 °C. Žádný paměťový efekt pro maximální výkon akumulátoru. Rychlonabíječka 220 – 240 V, 10,8 – 18 V, 65 W, pro krátké doby nabíjení. Zdroj napětí 220 – 240 V/14,4 V, 33 A na výstupu, pro síťový provoz namísto akumulátoru Li-Ion 14,4 V, jako příslušenství.



Kvalitní německý výrobek



Info



Rozsah dodávky

REMS Akku-Press 14 V ACC Basic-Pack. Akumulátorový radiální lis 32 kN s nuceným chodem pro výrobu lisovaných spojení Ø 10–108 (110) mm, Ø 3/8–4". K pohonu REMS lisovacích kleští/lisovacích kroužků a vhodných lisovacích kleští/lisovacích kroužků jiných výrobců. Bezpečné usazení lisovacích kleští díky automatickému zajištění. Elektrohydraulický pohon s akumulátorovým motorem 14,4 V, 380 W, robustní planetovou převodovkou, mimoosým pístovým čerpadlem a kompaktním vysokovýkonným hydraulickým systémem. Bezpečnostní spínač. LED-pracovní svítidla. Akumulátor Li-Ion 14,4 V, 5,0 Ah, rychlonabíječka 220–240 V, 50–60 Hz, 10,8–18 V, 65 W.

Provedení	Obj.č.	Kč
V pevném kufru z ocelového plechu.	571014R220	49 200,00
V kufru systému L-Boxx.	571019R220	50 400,00

Jiná napětí sítě na vyžádání.

Příslušenství

Označení	Obj.č.	Kč
REMS lisovací kleště / oka viz. str. 198–236.		
REMS dělicí kleště M pro závitové tyče viz. str. 239.		
REMS Kabelové nůžky pro elektrické kabely viz. str. 239.		
REMS Akku-Press 14 V ACC pohonný stroj, bez akumulátoru	571004R14	36 600,00
Akumulátor Li-Ion 14,4 V, 5,0 Ah	571555R14	6 570,00
Rychlonabíječka 220–240 V, 50–60 Hz, 10,8–18 V, 65 W	571560R220	4 470,00
Síťový zdroj 220–240 V/14,4 V, 50–60 Hz, 33 A, pro síťový provoz namísto akumulátoru Li-Ion 14,4 V	571565R220	10 170,00
Kufr z ocelového plechu s vložkou	571290R	3 180,00
Kufr systému L-Boxx s vložkami	571283R	4 230,00



Univerzální, dobře do ruky padnoucí elektrické nářadí s nuceným chodem a sledováním lisovacího tlaku pro výrobu lisovaných spojení všech běžných systémů s lisovanými tvarovkami. Li-Ion 22V technologie. Pro akumulátorový a síťový provoz.

Lisovaná spojení \varnothing 10–108 (110) mm
 \varnothing 3/8–4"

Kompletní sortiment REMS lisovacích kleští/lisovacích kroužků pro všechny běžné systémy s lisovanými tvarovkami, viz. str. 198–236.

REMS Akku-Press 22V ACC – univerzální do \varnothing 110 mm. S nuceným chodem a sledováním lisovacího tlaku. V sekundě hotové, bezpečné lisování. Automatické zajištění lisovacích kleští. Akumulátor Li-Ion 21,6V, 2,5 Ah pro ca. 200 zalisování na Viega Profipress DN 15 na jedno nabití akumulátoru*.

Výhoda systému

Jen **jeden** druh lisovacích kleští / lisovacích kroužků pro všechny REMS radiální lisy 32 kN a vhodné radiální lisy jiných výrobců s posuvovou silou 32 kN.

Všechny * označené lisovací kleště mají další připojení a pasují také do ručního radiálního lisu REMS Eco-Press. Díky tomu jednoduché, nákladově výhodné skladování.

Lisovací kleště/lisovací kroužky pro všechny běžné systémy

Kompletní sortiment REMS lisovacích kleští/lisovacích kroužků pro všechny běžné systémy s lisovanými tvarovkami (strana 198–236). Vysoce zatížitelné lisovací kleště / lisovací kroužky z kované a zvláště kalené speciální oceli. Lisovací obrysy REMS lisovacích kleští/lisovacích kroužků jsou specifické pro daný systém a odpovídají lisovacím obrysům příslušných systémů s lisovanými tvarovkami. Díky tomu bezvadné, systému odpovídající, bezpečné lisování. K pohonu REMS lisovacích kroužků (PR) jsou nutné mezikleště, viz. strana 236.

Konstrukce

Kompaktní, ovladatelný, super lehký. Pohonný stroj s akumulátorem váží jen 3,2 kg. Pohonný stroj s lisovacími kleštěmi V15 je dlouhý jen 35,5 cm. Díky tomu použitelný kdekoli, volně z ruky, nad hlavou, také v obzvláště úzkých místech. Optimální rozložení hmotnosti pro ovládání jednou rukou. Pohonný stroj s nasazenými lisovacími kleštěmi může být připravený k uchopení odložen na akumulátor. Ergonomicky vytvořené tělo přístroje a plochy rukojeti s měkkým úchopem (Softgrip). LED-pracovní svítidla. Kontrola stavu stroje. Otočné uchycení lisovacích kleští, úhel otáčení > 360°. Bezpečné usazení lisovacích kleští/mezikleští díky automatickému zajištění. Také pro vhodné lisovací kleště/lisovací kroužky jiných výrobců.

Sledování lisovacího tlaku

Kontrola lisovacího tlaku během lisovacího cyklu. Vyhodnocení lisovacího tlaku barevnou LED.

Antivibrační systém

Speciální pohonná technika s vyrovnáním hmot a plochami rukojeti s měkkým úchopem (Softgrip), pro lisování bez vibrací a bez únavy obsluhy.

Lisovací cyklus v pulzním provozu s ACC

Pro pracovní, funkční a provozní bezpečnost. Automatický zpětný chod po ukončeném lisovacím cyklu (nucený chod).

Pohon

Tunová posuvná a lisovací síla pro v sekundě hotové, bezvadné lisované spojení. Posuvná síla 32 kN. Výkonný elektrohydraulický pohon s výkonným akumulátorovým motorem s vysokou tažnou silou 21,6 V, 380 W výkonu, robustní planetovou převodovkou, mimoosým pístovým čerpadlem a kompaktním vysokovýkonným hydraulickým systémem. Bezpečnostní spínač.

Akumulátorový nebo síťový provoz

Li-Ion 22V technologie. Vysoce zatížitelné akumulátory Li-Ion 21,6V s kapacitou 2,5, 4,4, 5,0 nebo 9,0 Ah, pro dlouhou dobu provozu. Lehký a výkonný. Akumulátor Li-Ion 21,6 V, 2,5 Ah pro ca. 200 zalisování, 4,4 Ah pro ca. 350 zalisování, 5,0 Ah pro ca. 400 zalisování, 9,0 Ah pro ca. 720 zalisování na Viega Profipress DN 15 na jedno nabití akumulátoru*. Odstupňovaný ukazatel stavu nabití s barevnými LED. Rozsah pracovní teploty –10 až +60 °C. Žádný paměťový efekt pro maximální výkon akumulátoru. Rychlonabíječka 100–240V, 90 W. Rychlonabíječka 100–240V, 290W, pro kratší doby nabíjení, jako příslušenství. Zdroj napětí 220–240V/21,6V, 15 A na výstupu, pro síťový provoz namísto akumulátoru Li-Ion 21,6V, jako příslušenství.



Kvalitní německý výrobek



Info

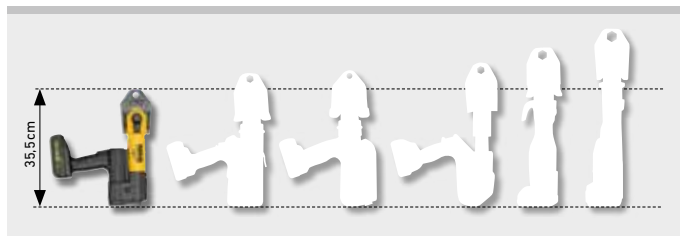

Malý mezi velkými. Jen 3,2 kg.



Rozsah dodávky

REMS Akku-Press 22 V ACC Basic-Pack. Akumulátorový radiální lis 32 kN s nuceným chodem a sledováním lisovacího tlaku, pro výrobu lisovaných spojení Ø 10 – 108 (110) mm, Ø 3/8 – 4". K pohonu lisovacích kleští/lisovacích kroužků REMS a vhodných lisovacích kleští/lisovacích kroužků jiných výrobců. Otočné uchycení lisovacích kleští s automatickým zajištěním. Elektrohydraulický pohon s výkonným akumulátorovým motorem 21,6 V, 380 W, robustní planetovou převodovkou, mimoosým pístovým čerpadlem a kompaktním vysokovýkonným hydraulickým systémem. Antivibrační systém. Bezpečnostní spínač. LED-pracovní svítilna. Akumulátor Li-Ion 21,6 V, 2,5 Ah, rychlonabíječka 100 – 240 V, 50 – 60 Hz, 90 W.

Provedení	Obj.č.	Kč
V pevném kufru z ocelového plechu.	576010R220	61 200,00
V kufru systému L-Boxx.	576011R220	62 400,00

Jiná napětí sítě na vyžádání.

Příslušenství

Označení	Obj.č.	Kč
REMS lisovací kleště / oka viz. str. 198 – 236.		
REMS dělicí kleště M pro závitové tyče viz. str. 239.		
REMS Kabelové nůžky pro elektrické kabely viz. str. 239.		
REMS Akku-Press 22 V ACC pohonný stroj, bez akumulátoru	576000R22	44 700,00
Akumulátor Li-Ion 21,6 V, 2,5 Ah	571571R22	7 470,00
Akumulátor Li-Ion 21,6 V, 4,4 Ah	571574R22	10 770,00
Akumulátor Li-Ion 21,6 V, 5,0 Ah	571581R22	8 970,00
Akumulátor Li-Ion 21,6 V, 9,0 Ah	571583R22	11 970,00
Rychlonabíječka 100 – 240 V, 50 – 60 Hz, 90 W	571585R220	5 070,00
Rychlonabíječka 100 – 240 V, 50 – 60 Hz, 290 W	571587R220	11 970,00
Sít'ový zdroj 220 – 240 V/21,6 V, 50 – 60 Hz, 15 A, pro síťový provoz namísto akumulátoru Li-Ion 21,6 V	571567R220	11 970,00
Kufr z ocelového plechu s vložkou	571290R	3 180,00
Kufr systému L-Boxx s vložkami	571283R	4 230,00
REMS Lumen 2800 22V, akumulátorový LED stavební reflektor, viz. str. 111.		



Univerzální, dobře do ruky padnoucí elektrické nářadí s funkcí Connected prostřednictvím Wi-Fi a s OLED displejem, k výrobě lisovaných spojů všech běžných systémů s lisovanými tvarovkami. Li-Ion 22V technologie. Pro akumulátorový a síťový provoz.

Lisovaná spojení Ø 10–108 (110) mm
Ø 3/8–4"

Kompletní sortiment REMS lisovacích kleští/lisovacích kroužků pro všechny běžné systémy s lisovanými tvarovkami, viz. str. 198–236.

REMS Akku-Press 22V ACC Connected – univerzální do Ø 110 mm. S funkcí Connected prostřednictvím Wi-Fi a s OLED displejem. Volitelný pracovní režim ACC. Sledování lisovacího tlaku. Antivibrační systém. Automatické zajištění lisovacích kleští. Elektricky sledovaná zavřená poloha zajišťovacího čepu kleští. V sekundě hotové, bezpečné lisování. Hlasové nahrávky s rozpoznáváním řeči. Vystavení protokolu s textem a obrázky. Geolokace míst lisování. Akumulátor Li-Ion 21,6V, 2,5 Ah pro ca. 200 zalisování na Viega Profipress DN 15 na jedno nabití akumulátoru*.

Výhoda systému

Jen jeden druh lisovacích kleští / lisovacích kroužků pro všechny REMS radiální lisy 32 kN a vhodné radiální lisy jiných výrobců s posuvovou silou 32 kN.

Všechny * označené lisovací kleště mají další připojení a pasují také do ručního radiálního lisu REMS Eco-Press. Díky tomu jednoduché, nákladově výhodné skladování.

Lisovací kleště/lisovací kroužky pro všechny běžné systémy

Kompletní sortiment REMS lisovacích kleští/lisovacích kroužků pro všechny běžné systémy s lisovanými tvarovkami (strana 198–236). Vysoce zatížitelné lisovací kleště / lisovací kroužky z kované a zvlášť kalené speciální oceli. Lisovací obrysy REMS lisovacích kleští/lisovacích kroužků jsou specifické pro daný systém a odpovídají lisovacím obrysům příslušných systémů s lisovanými tvarovkami. Díky tomu bezvadně, systému odpovídajícím, bezpečně lisování. K pohonu REMS lisovacích kroužků (PR) jsou nutné mezikleště, viz. strana 236.

Konstrukce

Kompaktní, ovladatelný, super lehký. Pohonný stroj s akumulátorem váží jen 3,3 kg. Pohonný stroj s lisovacími kleštěmi V 15 je dlouhý jen 36,3 cm. Díky tomu použitelný kdekoli, volně z ruky, nad hlavou, také v obzvláště úzkých místech. Optimální rozložení hmotnosti pro ovládání jednou rukou. Pohonný stroj s nasazenými lisovacími kleštěmi může být připravený k uchopení odložen na akumulátor. Ergonomicky tvarovaný kryt se stabilním závěsným okem pro ramenní popruh. Plochy pro uchopení s měkkou gumovou vložkou. Dvě řady LED pracovních světel pro osvětlení pracovního místa podle potřeby, jas a dobu svícení lze nastavit ve 4 stupních. Kontrola stavu nářadí s ukazatelem stavu nabití pomocí dvoubarevné zeleno-červené LED. Otočné uchycení lisovacích kleští, úhel otáčení > 360°. Bezpečné usazení lisovacích kleští/mezikleští díky automatickému zajištění. Elektricky sledovaná zavřená poloha zajišťovacího čepu kleští. Také pro vhodné lisovací kleště/lisovací kroužky jiných výrobců.

Funkce Connected

REMS Akku-Press 22 V ACC Connected poskytuje různé další funkce, jako například: protokolování údajů měření/lisování, vytváření protokolů s vlastním logem firmy, zobrazení chybových hlášení, konfigurace výrobku (jazyk, datum, čas, časové pásmo, jednotka tlaku, doba LED osvětlení a jas LED, doba pohotovostního režimu, pracovní režim ACC, upozorňující akustické signály atd.), nastavení zablokování použití (okamžité zablokování nebo interval zpětné informace jako ochrana proti krádeži, intervaly časů a dat pro časy zablokování, omezení počtu lisování, která lze provést), geolokace míst lisování, převod hlasových nahrávek na editovatelný text, stahování a ukládání obrázků k zalisování, zobrazení upozornění (roční prohlídka a pravidelná kontrola, nová verze firmwaru, stav baterie atd.), stažení a instalace nových verzí firmwaru.

Sledování lisovacího tlaku

Sledování a zobrazení lisovacího tlaku a maximálního lisovacího tlaku během lisovacího procesu. Hodnocení lisovacího tlaku po lisovacím procesu se zobrazí výsledkem na OLED displeji a pomocí barevných LED. Zobrazení diagramu tlaku a času provedeného lisování přímo na OLED displeji.

Hlasové nahrávky s rozpoznáváním řeči

Ke každému lisování lze pomocí integrovaného mikrofonu v pohonné jednotce vytvořit a uložit hlasovou nahrávku. V servisním portálu je možné ji pomocí funkce rozpoznávání řeči převést na editovatelný text a převzít do protokolů.

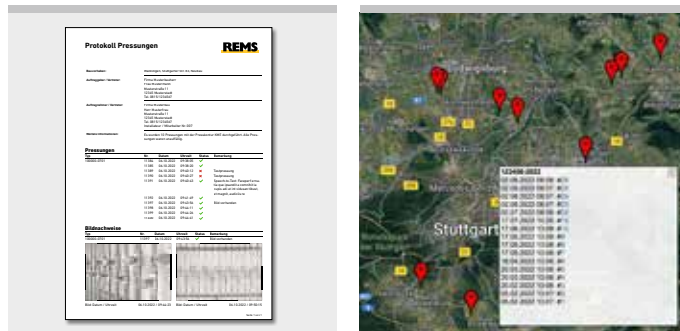
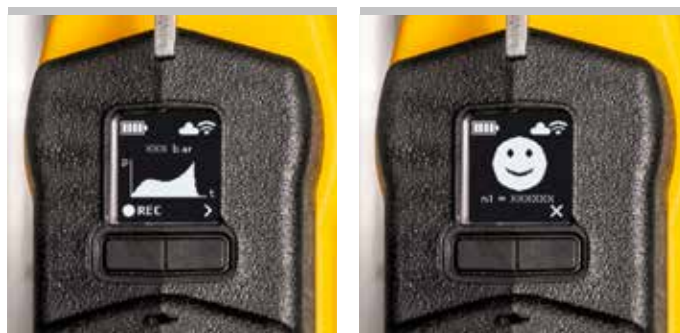

Kvalitní německý výrobek



REMS Akku-Press 22 V ACC Connected

Akumulátorový radiální lis 32 kN s funkcí Connected prostřednictvím Wi-Fi a s OLED displejem

Spojení s cloudem přes Wi-Fi

Nářadí REMS Akku-Press 22V ACC Connected po zaregistrování a při připojení k internetu posílá nashromážděné údaje (údaje měření a lisování, chybová hlášení, konfigurace výroby, hlasové nahrávky atd.) do cloudu. Tam se údaje zpracovávají a ukládají. Přes REMS Service-Portal může uživatel přistup k těmto datům, stahovat a ukládat obrázky k zalisování, vytvářet protokoly s textem a obrázky a měnit nastavení pohonné jednotky. Změny se při připojení k internetu zase přenesou do pohonné jednotky.

Volitelný pracovní režim ACC

Při zapnutém pracovním režimu ACC ukončí pohonná jednotka automaticky lisovací proces, vydá zvukový signál (cvakání) a automaticky se vrátí zpět (nucený proces). Při vypnutém pracovním režimu ACC se pohonná jednotka krátce před dosažením potřebného lisovacího tlaku zastaví, aby bylo možné na konci lisovacího procesu lépe sledovat úplné zavření lisovacích kleští, lisovacího kroužku a lisovacích segmentů. Pro pokračování lisovacího procesu se musí znovu stisknout bezpečnostní krokovací spínač. Pohonná jednotka ukončí lisovací proces automaticky, vydá zvukový signál (cvakání) a vrátí se automaticky zpět (nucený proces).

Pohon

Tunová posuvná a lisovací síla pro v sekundě hotové, bezvadné lisované spojení. Posuvná síla 32 kN. Výkonný elektrohydraulický pohon se silným, bezuhlíkovým a bezúdržbovým akumulátorovým motorem 21,6 V, výkonem 400 W, robustní planetovou převodovkou, mimoosým pístovým čerpadlem a kompaktním vysokovýkonným hydraulickým systémem. Bezpečnostní krokovací spínač.

Antivibrační systém

Speciální pohonná technika s vyrovnáním hmot a plochami rukojeti s měkkým úchopem (Softgrip), pro lisování bez vibrací a bez únavy obsluhy.

Akumulátorový nebo síťový provoz

Li-Ion 22V technologie. Vysoce zatížitelné akumulátory Li-Ion 21,6 V s kapacitou 2,5, 4,4, 5,0 nebo 9,0 Ah, pro dlouhou dobu provozu. Lehký a výkonný. Akumulátor Li-Ion 21,6 V, 2,5 Ah pro ca. 210 zalisování, 4,4 Ah pro ca. 370 zalisování, 5,0 Ah pro ca. 420 zalisování, 9,0 Ah pro ca. 750 zalisování na Viega Profipress DN 15 na jedno nabití akumulátoru*. Odstupňovaný ukazatel stavu nabití s barevnými LED. Rozsah pracovní teploty -10 až +60 °C. Žádný paměťový efekt pro maximální výkon akumulátoru. Rychlonabíječka 100–240V, 90W. Rychlonabíječka 100–240V, 290W, pro kratší doby nabíjení, jako příslušenství. Zdroj napětí 220–240V/21,6V, 15A na výstupu, pro síťový provoz namísto akumulátoru Li-Ion 21,6V, jako příslušenství.

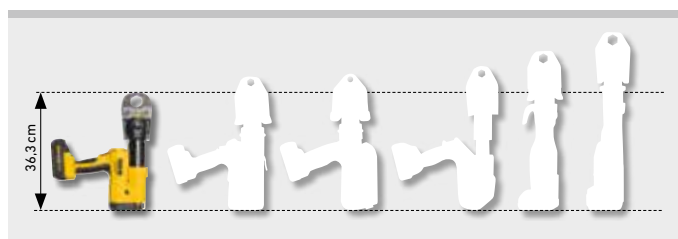

Malý mezi velkými. Jen 3,3 kg.



Rozsah dodávky

REMS Akku-Press 22V ACC Basic-Pack Connected. Akumulátorový radiální lis 32 kN s funkcí Connected prostřednictvím Wi-Fi a s OLED displejem, k výrobě lisovaných spojů Ø 10–108 (110) mm, Ø 3/8–4". K pohonu lisovacích kleští/lisovacích kroužků REMS a vhodných lisovacích kleští/lisovacích kroužků jiných výrobců. Otočné uchycení lisovacích kleští s automatickým zajištěním. Elektricky sledovaná zavřená poloha zajišťovacího čepu kleští. Elektrohydraulický pohon se silným, bezuhlíkovým a bezúdržbovým akumulátorovým motorem 21,6 V, 400 W, robustní planetovou převodovkou, mimoosým pístovým čerpadlem a kompaktním vysokovýkonným hydraulickým systémem. Antivibrační systém. Bezpečnostní spínač. LED pracovní světla. Akumulátor Li-Ion 21,6V, 2,5Ah, rychlonabíječka 100–240V, 50–60Hz, 90W.

Provedení	Obj.č.	Kč
V pevném kufru z ocelového plechu.	576014R220	91 200,00
V kufru systému L-Boxx.	576015R220	92 400,00

Jiná napětí sítě na vyžádání.

Příslušenství

Označení	Obj.č.	Kč
REMS lisovací kleště / oka viz. str. 198–236.		
REMS dělicí kleště M pro závitové tyče viz. str. 239.		
REMS Kabelové nůžky pro elektrické kabely viz. str. 239.		
REMS Akku-Press 22V ACC Connected pohonný stroj, bez akumulátoru	576003R22	74 700,00
Akumulátor Li-Ion 21,6V, 2,5 Ah	571571R22	7 470,00
Akumulátor Li-Ion 21,6V, 4,4 Ah	571574R22	10 770,00
Akumulátor Li-Ion 21,6V, 5,0 Ah	571581R22	8 970,00
Akumulátor Li-Ion 21,6V, 9,0 Ah	571583R22	11 970,00
Rychlonabíječka 100–240V, 50–60Hz, 90W	571585R220	5 070,00
Rychlonabíječka 100–240V, 50–60Hz, 290W	571587R220	11 970,00
Síťový zdroj 220–240V/21,6V, 50–60Hz, 15A, pro síťový provoz namísto akumulátoru Li-Ion 21,6 V	571567R220	11 970,00
Kufr z ocelového plechu s vložkou	571290R	3 180,00
Kufr systému L-Boxx s vložkami	571283R	4 230,00
REMS Lumen 2800 22V, akumulátorový LED stavební reflektor , viz. str. 111.		



Univerzální, výkonné elektrické nářadí s nuceným chodem pro výrobu lisovaných spojení XL všech běžných systémů s lisovanými tvarovkami. Posuvová síla 45 kN. Li-Ion 22V technologie. Pro akumulátorový a síťový provoz.

Lisovaná spojení XL Ø 64 – 108 mm
Ø 2½ – 4"

Kompletní sortiment REMS lisovacích kroužků XL pro všechny běžné systémy s lisovanými tvarovkami, viz. str. 198 – 236.

REMS Akku-Press XL 45 kN 22 V ACC – silák s posuvovou silou 45 kN. Lisování Ø 64 – 108 mm jen v jedné pracovní operaci. Antivibrační systém. Superrychlé, např. Geberit Mapress Nerezová ocel Ø 108 mm jen za 15 s. S nuceným chodem. Jistá poloha mezikleští díky automatickému zajištění. Akumulátor Li-Ion 21,6 V, 5,0 Ah, pro ca. 150 zalisování Geberit Mapress Nerezová ocel Ø 108,0 mm na jedno nabití akumulátoru*.

Lisovací kroužky XL pro všechny běžné systémy

Kompletní sortiment REMS lisovacích kroužků XL k pohonu prostřednictvím REMS Akku-Press XL 45 kN 22 V ACC (strana 198 – 236). Vysoce zatížitelné lisovací kroužky XL z houževnaté, pevné, obzvláště kalené speciální oceli. Lisovací obrysy REMS lisovacích kroužků XL jsou specifické pro daný systém a odpovídají lisovacím obrysům příslušných systémů s lisovanými tvarovkami. Díky tomu bezvadně, bezpečně, systémově konformní lisování.

Mezikleště Z7 XL 45 kN

K pohonu REMS lisovacích kroužků XL prostřednictvím REMS Akku-Press XL 45 kN 22 V ACC jsou nutné mezikleště Z7 XL 45 kN.

Konstrukce

Kompaktní, robustní, vhodné pro použití na stavbách. Malé rozměry, úzký tvar, pohonný stroj s akumulátorem váží jen 6,5 kg. Dlouhý pracovní zdvih pro lisování v jednom pracovním kroku. Superrychlé, např. Geberit Mapress Nerezová ocel Ø 108 mm jen za 15 s. Pohonný stroj s nasazenými lisovacími kleštěmi může být připravený k uchopení odložen na akumulátor. Ergonomicky tvarované tělo s měkkým uchopením a prohlubní na rukojeti. LED-pracovní svítlna. Kontrola stavu stroje. Otočné uchycení lisovacích kroužků, úhel otáčení > 360°. Bezpečné usazení mezikleští díky automatickému zajištění.

Antivibrační systém

Speciální pohonná technika s vyrovnáním hmot a plochami rukojeti s měkkým úchopem (Softgrip), pro lisování bez vibrací a bez únavy obsluhy.

Lisovací cyklus v pulzním provozu s ACC

Pro pracovní, funkční a provozní bezpečnost. Automatický zpětný chod po ukončeném lisovacím cyklu (nucený chod).

Pohon

Tunová posuvná a lisovací síla pro v sekundě hotové, bezvadné lisované spojení. Posuvná síla 45 kN. Výkonný elektrohydraulický pohon s výkonným akumulátorovým motorem s vysokou tažnou silou 21,6 V, 380 W výkonu, robustní planetovou převodovkou, mimoosým dvoupístovým čerpadlem a kompaktním vysokovýkonným hydraulickým systémem. Bezpečnostní spínač.

Akumulátorový nebo síťový provoz

Li-Ion 22V technologie. Vysoce zatížitelné akumulátory Li-Ion 21,6V s kapacitou 4,4, 5,0 nebo 9,0 Ah, pro dlouhou dobu provozu. Lehký a výkonný. Akumulátor Li-Ion 21,6 V, 4,4 Ah pro ca. 130 zalisování, 5,0 Ah pro ca. 150 zalisování, 9,0 Ah pro ca. 270 zalisování Geberit Mapress Nerezová ocel Ø 108,0 mm na jedno nabití akumulátoru*. Odstupňovaný ukazatel stavu nabití s barevnými LED. Rozsah pracovní teploty – 10 až + 60 °C. Žádný paměťový efekt pro maximální výkon akumulátoru. Rychlonabíječka 100 – 240 V, 90 W. Rychlonabíječka 100 – 240 V, 290 W, pro kratší doby nabíjení, jako příslušenství. Zdroj napětí 220 – 240 V/21,6 V, 40 A na výstupu, pro síťový provoz namísto akumulátoru Li-Ion 21,6 V, jako příslušenství.



Kvalitní německý výrobek



Info



Rozsah dodávky

REMS Akku-Press XL 45 kN 22V ACC Basic-Pack Z7. Akumulátorový radiální lis 45 kN s nuceným chodem, pro výrobu lisovaných spojení XL Ø 64 – 108 mm, Ø 2½ – 4". K pohonu REMS lisovacích kroužků XL. Otočné uchycení lisovacích kroužků s automatickým zajištěním. Elektrohydraulický pohon s výkonným akumulátorovým motorem 21,6V, 380 W, robustní planetovou převodovkou, mimoosým dvoupístovým čerpadlem a kompaktním vysokovýkonným hydraulickým systémem. Antivibrační systém. Bezpečnostní spínač. LED-pracovní svítilna. Akumulátor Li-Ion 21,6V, 5,0Ah, rychlonabíječka 100 – 240V, 50 – 60 Hz, 90 W. Mezikleště Z7 XL 45 kN. V kufru systému XL-Boxx.

	Obj.č.	Kč
	579014R220	92 310,00

Jiná napětí sítě na vyžádání.



Příslušenství

Označení	Obj.č.	Kč
REMS Akku-Press XL 45 kN 22V ACC pohonný stroj, bez akumulátoru	579001R22	59 700,00
Mezikleště Z7 XL 45 kN k pohonu REMS lisovacích kroužků 64,0 – 108,0 XL (PR-3S), 2½ – 4" XL (PR-3S), 2½ – 4" XL (PR-3B) s REMS Akku-Press XL 45 kN 22V ACC	579123R	11 400,00

REMS lisovací kroužky XL viz strana 198 – 236.

Akumulátor Li-Ion 21,6V, 4,4 Ah	571574R22	10 770,00
Akumulátor Li-Ion 21,6V, 5,0 Ah	571581R22	8 970,00
Akumulátor Li-Ion 21,6V, 9,0 Ah	571583R22	11 970,00
Rychlonabíječka 100 – 240V, 50 – 60 Hz, 90 W	571585R220	5 070,00
Rychlonabíječka 100 – 240V, 50 – 60 Hz, 290 W	571587R220	11 970,00
Sít'ový zdroj 220 – 240V/21,6V, 50 – 60 Hz, 40 A, pro sít'ový provoz namísto akumulátoru Li-Ion 21,6 V	571578R220	14 970,00
Kufr systému XL-Boxx s vložkami	579601R	7 170,00
REMS Lumen 2800 22V, akumulátorový LED stavební reflektor, viz. str. 111.		



pro všechny běžné systémy s lisovanými tvarovkami

Vyberte si Vaše lisovací kleště REMS / lisovací kroužky REMS sami!

Vyhledejte k tomu požadovaný systém s lisovanými tvarovkami v následující tabulce a zvolte Vámi požadovanou potřebnou velikost lisovacích kleští/lisovacích kroužků. Pověsimně si toho, že systémy s lisovanými tvarovkami pro instalace plynu směji být lisovány pouze v tabulce žlutým podkladem označenými lisovacími kleštěmi/lisovacími kroužky REMS.

Vysoce zatížitelné lisovací kleště / lisovací kroužky z kované a zvlášť kalené speciální oceli. Lisovací obrysy REMS lisovacích kleští/lisovacích kroužků jsou specifické pro daný systém a odpovídají lisovacím obrysům příslušných systémů s lisovanými tvarovkami. Díky tomu bezvadně, bezpečně, systémově konformní lisování. Lisovací čelisti lisovacích kroužků s precizně vypracovaným a na CNC-obráběcích centrech strojově přesně zaobleným lisovacím obrysem. Díky tomu nižší výrobní tolerance.

Pohon prostřednictvím REMS radiálních lisů 32 kN a vhodných radiálních lisů jiných výrobců s posuvovou silou 32 kN nebo, pokud je to dle systému potřebné, prostřednictvím REMS Akku-Press XL 45 kN 22V ACC s posuvovou silou 45 kN, viz následující tabulka. K pohonu REMS lisovacích kroužků (PR) jsou nutné mezikleště (strana 236). Všechny lisovací kleště označené * mají další připojení pro manuální pohon prostřednictvím ručního radiálního lisu REMS Eco-Press.

Čtěte a dodržujte návody k použití a montážní pokyny výrobců / dodavatelů systémů.

REMS lisovací kleště (PZ-2B)

REMS lisovací kleště (PZ-2B) se 2 výklopnými monoblokovými lisovacími čelistmi. Nejprodávanejší standardní provedení. REMS lisovací kleště ACz, Fz, RFz, RFlz, VMPz s ozubením zabraňují tvorbě otřepů na lisované tvarovce (Patent EP 2 027 971).

REMS lisovací kleště (PZ-4G)

REMS lisovací kleště (PZ-4G) se 2 kloubovými výklopnými, paralelně vedenými lisovacími segmenty pro přímočaré lisování středně velkých dimenzí.

REMS lisovací kleště (PZ-S)

REMS lisovací kleště (PZ-S) s jedním pevným a dvěma kloubovými výklopnými lisovacími segmenty, pro středně velké dimenze. REMS lisovací kleště VMPz s ozubením zabraňují tvorbě otřepů na lisované tvarovce.

REMS lisovací kroužek (PR-3S)

REMS lisovací kroužek (PR-3S) se 3-mi lisovacími segmenty, 2 výklopně vedené, pro vysoké nároky při lisování velkých dimenzí. Optimální lisování díky radiálně řízenému pohybu lisovacích segmentů. Potřebné mezikleště, viz strana 236.

REMS lisovací kroužek (PR-3B)

REMS lisovací kroužek (PR-3B) s 3-mi lisovacími čelistmi pro vysoké nároky při lisování velkých dimenzí. Optimální lisování díky radiálně řízenému pohybu lisovacích čelistí, s mezikleštěmi. Potřebné mezikleště, viz strana 236. REMS lisovací kroužky VAUFz, VFz, VMPz, VUSFz s ozubením zabraňují tvorbě otřepů na lisované tvarovce.

REMS lisovací kroužek (PR-2B)

REMS lisovací kroužek (PR-2B) se 2 lisovacími čelistmi, pro bezpečné nasazení lisovacích čelistí ve stísněných prostorech, pro středně velké dimenze. K pohonu REMS lisovacích kroužků (PR-2B) jsou nutné mezikleště, viz strana 236.

REMS lisovací kroužek S (PR-2B)

REMS lisovací kroužek S (PR-2B), plynule otočný, se 2 lisovacími čelistmi, pro bezpečné nasazení lisovacích čelistí na těžko přístupných místech. K pohonu REMS lisovacích kroužků S (PR-2B) jsou nutné mezikleště, viz strana 236.

Zpětné dosledování dle EN 1775:2007

REMS lisovací kleště / lisovací kroužky s lisovacím obrysem F, M, V, SA, B, RN a UP mají vždy vytvořeno specifické značení v lisovacím obrysu, které po ukončení lisovacího cyklu zanechá trvalý otisk přímo na lisované tvarovce. Toto umožňuje uživateli také po ukončení lisování přezkoumat, zda byly pro vytvoření lisovaného spoje použity vhodné lisovací kleště.

Tímto zpětným dosledováním splňuje REMS doporučení evropské normy EN 1775:2007 pro instalace lisovaných systémů na plyn.

Potvrzení způsobilosti

Viz. strana 237.

Úmluvy o převzetí záruk

Viz. strana 238.

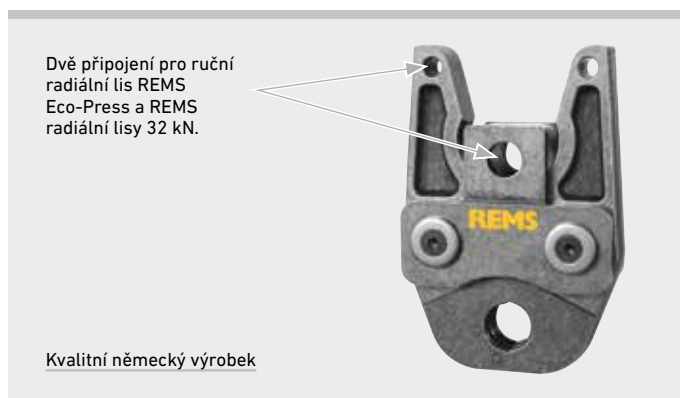

Kvalitní německý výrobek



REMS lisovací kleště (PZ-2B)



REMS lisovací kleště (PZ-4G)



REMS lisovací kleště (PZ-S)



REMS lisovací kroužek (PR-3S)



REMS lisovací kroužek (PR-3B)



REMS lisovací kroužek (PR-2B)



REMS lisovací kroužek S (PR-2B), plynule otočný

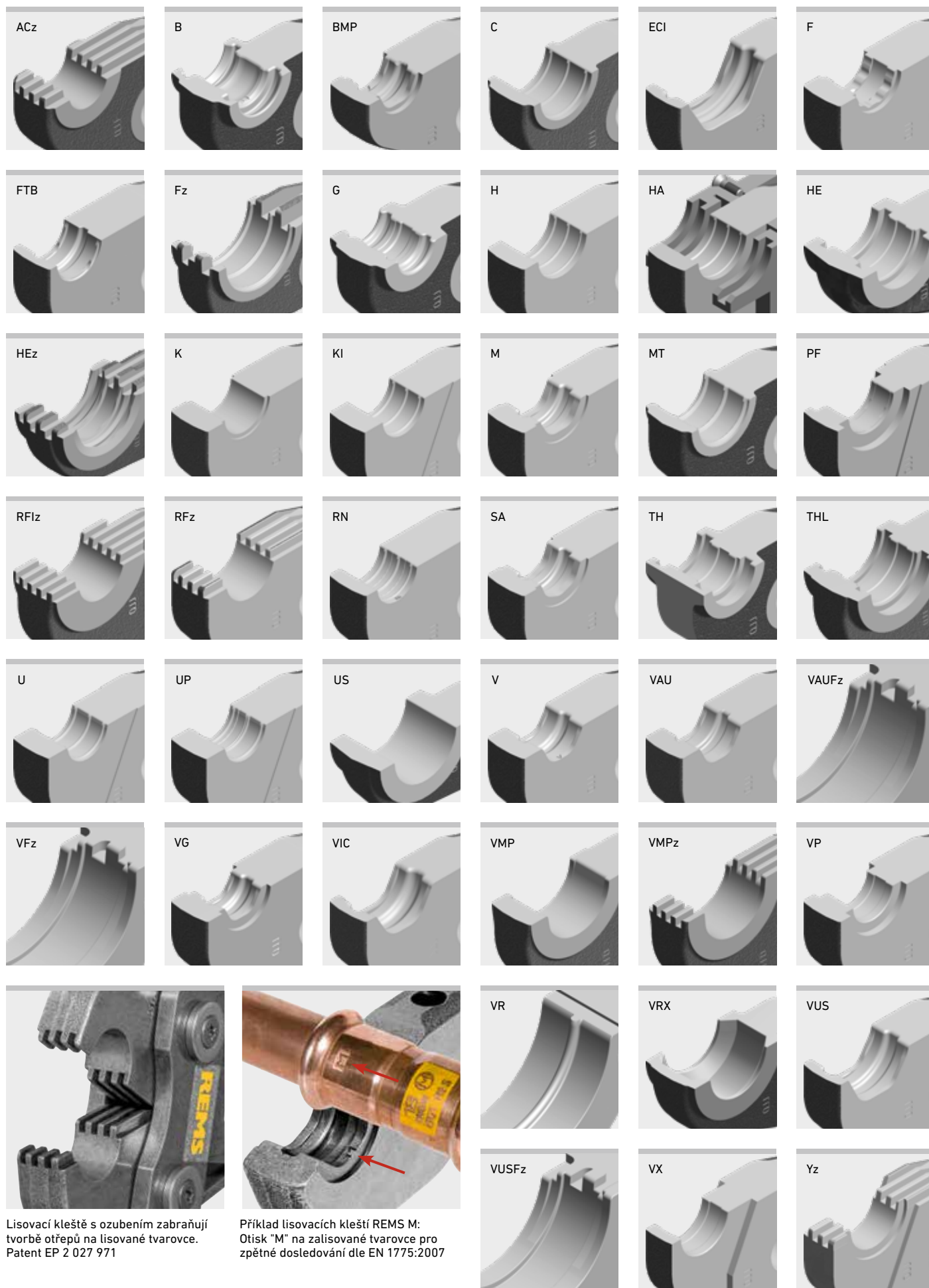

Lisovací kleště s ozubením zabraňují tvorbě otřepů na lisované tvarovce. Patent EP 2 027 971

Příklad lisovacích kleští REMS M: Otisk "M" na zalisované tvarovce pro zpětné dosledování dle EN 1775:2007

Systém	Lisovací kleště / lisovací kroužek	Pohon prostřednictvím mezikleští	Obj.č.	Kč	
A					
AC-FIX PRESS (Global Piping Systems)	H 12*		570300	4 860,00	
	H 16*		570320	4 860,00	
	H 20*		570350	4 860,00	
	H 25*		570360	4 860,00	
	H 32		570380	4 860,00	
	RFz 12*		571320	5 610,00	
	RFz 16*		571325	5 610,00	
	RFz 20*		571330	5 610,00	
	RFz 25		571335	5 610,00	
	RFz 32		571340	5 610,00	
	U 16*		570765	5 040,00	
	U 20*		570775	5 040,00	
	U 25*		570780	5 040,00	
	U 32		570785	5 910,00	
	VX 16*		571635	6 210,00	
	VX 20*		571640	6 210,00	
	AC-FIX PRESS DUO (Global Piping Systems)	RFz 16*		571325	5 610,00
		RFz 20*		571330	5 610,00
		RFz 25		571335	5 610,00
		RFz 32		571340	5 610,00
		TH 16*		570460	5 390,00
TH 20*			570470	5 390,00	
TH 25*			570495	5 390,00	
TH 26*			570475	5 390,00	
TH 32			570480	5 390,00	
TH 16 S (PR-2B)		Z8	574782 R	3 600,00	
TH 20 S (PR-2B)		Z8	574788 R	3 600,00	
TH 26 S (PR-2B)		Z8	574794 R	3 600,00	
TH 32 S (PR-2B)		Z8	574798 R	3 960,00	
U 16*			570765	5 040,00	
U 20*			570775	5 040,00	
U 25*			570780	5 040,00	
U 32			570785	5 910,00	
AC-FIX PRESS-MULTI (Global Piping Systems)	H 16*		570320	4 860,00	
	H 18*		570340	4 860,00	
	H 20*		570350	4 860,00	
	H 25*		570360	4 860,00	
	H 32		570380	4 860,00	
	RFz 16*		571325	5 610,00	
	RFz 20*		571330	5 610,00	
	RFz 25		571335	5 610,00	
	RFz 32		571340	5 610,00	
	U 16*		570765	5 040,00	
	U 18*		570770	5 040,00	
	U 20*		570775	5 040,00	
	U 25*		570780	5 040,00	
	U 32		570785	5 910,00	
ACOME ACOPEX ALU	H 16*		570320	4 860,00	
	H 20*		570350	4 860,00	
	H 26*		570370	4 860,00	
	H 32		570380	4 860,00	
	TH 16*		570460	5 390,00	
	TH 20*		570470	5 390,00	
	TH 26*		570475	5 390,00	
	TH 32		570480	5 390,00	
	U 16*		570765	5 040,00	
	U 20*		570775	5 040,00	
	U 32		570785	5 910,00	
ACOME MT	Acz 12*		572642	5 610,00	
	Acz 16*		572644	5 610,00	
	Acz 20*		572646	5 610,00	
	Acz 25		572648	5 610,00	
AHLSELL A-press elförzinkad M	M 12		570100	4 470,00	
	M 15		570110	4 470,00	
	M 18		570120	4 470,00	
	M 22		570130	4 470,00	
	M 28		570140	4 470,00	
	M 35		570150	4 470,00	
	M 42 (PR-3S)	Z2	572706 R	19 440,00	
	M 54 (PR-3S)	Z2	572708 R	19 440,00	
	M 76,1 XL (PR-3S)	Z6 XL ³⁾ / Z7 XL 45 kN ⁴⁾	579101 R	33 570,00	
	M 88,9 G XL (PR-3S)	Z6 XL ³⁾ / Z7 XL 45 kN ⁴⁾	579110 R	39 180,00	
	M 108,0 G XL (PR-3S)	Z6 XL ³⁾ / Z7 XL 45 kN ⁴⁾	579111 R	39 180,00	
	M 12 S (PR-2B)	Z8	574736 R	3 600,00	
	M 15 S (PR-2B)	Z8	574738 R	3 600,00	
	M 18 S (PR-2B)	Z8	574740 R	3 600,00	
	M 22 S (PR-2B)	Z8	574742 R	3 600,00	
	M 28 S (PR-2B)	Z8	574744 R	3 600,00	
	M 35 S (PR-2B)	Z8	574746 R	3 960,00	
AHLSELL A-press elförzinkad V	V 12		570107	4 470,00	
	V 15		570115	4 470,00	
	V 18		570125	4 470,00	
	V 22		570135	4 470,00	
	V 28		570145	4 470,00	
	V 35		570155	4 470,00	
	V 42		570165	10 410,00	
	V 54		570175	10 710,00	
	V 12 S (PR-2B)	Z8	574748 R	3 600,00	
	V 15 S (PR-2B)	Z8	574752 R	3 600,00	
	V 18 S (PR-2B)	Z8	574756 R	3 600,00	
	V 22 S (PR-2B)	Z8	574758 R	3 600,00	
	V 28 S (PR-2B)	Z8	574760 R	3 600,00	
	V 35 S (PR-2B)	Z8	574762 R	3 960,00	

Systém	Lisovací kleště / lisovací kroužek	Pohon prostřednictvím mezikleští	Obj.č.	Kč	
AHLSELL A-press koppar M	M 12		570100	4 470,00	
	M 15		570110	4 470,00	
	M 18		570120	4 470,00	
	M 22		570130	4 470,00	
	M 28		570140	4 470,00	
	M 35		570150	4 470,00	
	M 42 (PR-3S)	Z2	572706 R	19 440,00	
	M 54 (PR-3S)	Z2	572708 R	19 440,00	
	M 76,1 XL (PR-3S)	Z6 XL ³⁾ / Z7 XL 45 kN ⁴⁾	579101 R	33 570,00	
	M 88,9 G XL (PR-3S)	Z6 XL ³⁾ / Z7 XL 45 kN ⁴⁾	579110 R	39 180,00	
	M 108,0 G XL (PR-3S)	Z6 XL ³⁾ / Z7 XL 45 kN ⁴⁾	579111 R	39 180,00	
	M 15 S (PR-2B)	Z8	574738 R	3 600,00	
	M 18 S (PR-2B)	Z8	574740 R	3 600,00	
	M 22 S (PR-2B)	Z8	574742 R	3 600,00	
	M 28 S (PR-2B)	Z8	574744 R	3 600,00	
	M 35 S (PR-2B)	Z8	574746 R	3 960,00	
	AHLSELL A-press koppar V	V 12		570107	4 470,00
		V 15		570115	4 470,00
		V 18		570125	4 470,00
		V 22		570135	4 470,00
		V 28		570145	4 470,00
V 35			570155	4 470,00	
V 42			570165	10 410,00	
V 54			570175	10 710,00	
V 12 S (PR-2B)		Z8	574748 R	3 600,00	
V 15 S (PR-2B)		Z8	574752 R	3 600,00	
V 18 S (PR-2B)		Z8	574756 R	3 600,00	
AHLSELL A-press rostfritt	M 15		570110	4 470,00	
	M 18		570120	4 470,00	
	M 22		570130	4 470,00	
	M 28		570140	4 470,00	
	M 35		570150	4 470,00	
	M 42 (PR-3S)	Z2	572706 R	19 440,00	
	M 54 (PR-3S)	Z2	572708 R	19 440,00	
	M 76,1 XL (PR-3S)	Z6 XL ³⁾ / Z7 XL 45 kN ⁴⁾	579101 R	33 570,00	
	M 88,9 G XL (PR-3S)	Z6 XL ³⁾ / Z7 XL 45 kN ⁴⁾	579110 R	39 180,00	
	M 108,0 G XL (PR-3S)	Z6 XL ³⁾ / Z7 XL 45 kN ⁴⁾	579111 R	39 180,00	
	AIRBEL PRESSCLIM	M 15		570110	4 470,00
M 18			570120	4 470,00	
M 22			570130	4 470,00	
M 28			570140	4 470,00	
M 35			570150	4 470,00	
M 42 (PR-3S)		Z2	572706 R	19 440,00	
M 54 (PR-3S)		Z2	572708 R	19 440,00	
M 76,1 XL (PR-3S)		Z6 XL ³⁾ / Z7 XL 45 kN ⁴⁾	579101 R	33 570,00	
M 88,9 G XL (PR-3S)		Z6 XL ³⁾ / Z7 XL 45 kN ⁴⁾	579110 R	39 180,00	
M 108,0 G XL (PR-3S)		Z6 XL ³⁾ / Z7 XL 45 kN ⁴⁾	579111 R	39 180,00	
AIRBEL SERTINOX		M 15		570110	4 470,00
	M 18		570120	4 470,00	
	M 22		570130	4 470,00	
	M 28		570140	4 470,00	
	M 35		570150	4 470,00	
	M 42 (PR-3S)	Z2	572706 R	19 440,00	
	M 54 (PR-3S)	Z2	572708 R	19 440,00	
	M 76,1 XL (PR-3S)	Z6 XL ³⁾ / Z7 XL 45 kN ⁴⁾	579101 R	33 570,00	
	M 88,9 G XL (PR-3S)	Z6 XL ³⁾ / Z7 XL 45 kN ⁴⁾	579110 R	39 180,00	
	M 108,0 G XL (PR-3S)	Z6 XL ³⁾ / Z7 XL 45 kN ⁴⁾	579111 R	39 180,00	
	ALB Sistema Multicapa	TH 16*		570460	5 390,00
TH 18*			570465	5 390,00	
TH 20*			570470	5 390,00	
TH 26*			570475	5 390,00	
TH 32			570480	5 390,00	
TH 40			570485	7 140,00	
TH 50 (PZ-S)			572400	18 660,00	
TH 63 (PZ-S)			572405	18 660,00	
TH 16 S (PR-2B)		Z8	574782 R	3 600,00	
TH 20 S (PR-2B)		Z8	574788 R	3 600,00	
TH 26 S (PR-2B)		Z8	574794 R	3 600,00	
TH 32 S (PR-2B)		Z8	574798 R	3 960,00	
H 16*			570320	4 860,00	
H 18*			570340	4 860,00	
H 20*			570350	4 860,00	
H 26*			570370	4 860,00	
H 32			570380	4 860,00	
H 40 (PZ-46)			570390	16 350,00	
U 16*			570765	5 040,00	
U 18*			570770	5 040,00	
U 20*		570775	5 040,00		
C 26*		570750	5 910,00		
U 32		570785	5 910,00		
U 40		570790	7 200,00		

Systém	Lisovací kleště / lisovací kroužek	Pohon prostřednictvím mezikleští	Obj.č.	Kč	Systém	Lisovací kleště / lisovací kroužek	Pohon prostřednictvím mezikleští	Obj.č.	Kč
ALB Sistema Multicap Gas	TH 16*		570460	5 390,00	AQUATECHNIK Press-fitting metal	H 16*		570320	4 860,00
	TH 20*		570470	5 390,00		H 20*		570350	4 860,00
	TH 26*		570475	5 390,00		H 26*		570370	4 860,00
	TH 32		570480	5 390,00		H 32		570380	4 860,00
	TH 16 S (PR-2B)	Z8	574782 R	3 600,00		TH 16*		570460	5 390,00
	TH 20 S (PR-2B)	Z8	574788 R	3 600,00		TH 20*		570470	5 390,00
	TH 26 S (PR-2B)	Z8	574794 R	3 600,00		TH 26*		570475	5 390,00
	TH 32 S (PR-2B)	Z8	574798 R	3 960,00		TH 32		570480	5 390,00
	H 16*		570320	4 860,00		TH 40		570485	7 140,00
	H 20*		570350	4 860,00		TH 50 (PZ-S)		572400	18 660,00
	H 26*		570370	4 860,00		TH 63 (PZ-S)		572405	18 660,00
	H 32		570380	4 860,00		TH 16 S (PR-2B)	Z8	574782 R	3 600,00
	U 16*		570765	5 040,00		TH 20 S (PR-2B)	Z8	574788 R	3 600,00
	U 20*		570775	5 040,00		TH 26 S (PR-2B)	Z8	574794 R	3 600,00
C 26*		570750	5 910,00	TH 32 S (PR-2B)	Z8	574798 R	3 960,00		
U 32		570785	5 910,00	U 16*		570765	5 040,00		
				U 20*		570775	5 040,00		
				C 26*		570750	5 910,00		
				U 32		570785	5 910,00		
ALTECH Altech	RFz 12*		571320	5 610,00	AQUATECHNIK Universal	B 16*		570850	5 880,00
	RFz 16*		571325	5 610,00		B 20*		570860	5 880,00
	RFz 20*		571330	5 610,00		B 26		570870	6 480,00
	RFz 25		571335	5 610,00		B 32		570880	6 480,00
						F 16*		570717	5 130,00
APE MULTYGAS Serie AP Gas	TH 16*		570460	5 390,00	F 20*		570727	5 130,00	
	TH 20*		570470	5 390,00	F 26*		570730	5 550,00	
	TH 26*		570475	5 390,00	F 32		570735	5 550,00	
	TH 32		570480	5 390,00	F 16 S (PR-2B)	Z8	574728 R	3 600,00	
	TH 16 S (PR-2B)	Z8	574782 R	3 600,00	F 20 S (PR-2B)	Z8	574730 R	3 600,00	
	TH 20 S (PR-2B)	Z8	574788 R	3 600,00	F 26 S (PR-2B)	Z8	574732 R	3 600,00	
	TH 26 S (PR-2B)	Z8	574794 R	3 600,00	F 32 S (PR-2B)	Z8	574734 R	3 960,00	
	TH 32 S (PR-2B)	Z8	574798 R	3 960,00	H 16*		570320	4 860,00	
APE Serie AP	B 16*		570850	5 880,00	H 20*		570350	4 860,00	
	B 20*		570860	5 880,00	H 26*		570370	4 860,00	
	B 26		570870	6 480,00	H 32		570380	4 860,00	
	B 32		570880	6 480,00	TH 16*		570460	5 390,00	
	H 16*		570320	4 860,00	TH 20*		570470	5 390,00	
	H 20*		570350	4 860,00	TH 26*		570475	5 390,00	
	H 26*		570370	4 860,00	TH 32		570480	5 390,00	
	H 32		570380	4 860,00	TH 16 S (PR-2B)	Z8	574782 R	3 600,00	
	TH 16*		570460	5 390,00	TH 20 S (PR-2B)	Z8	574788 R	3 600,00	
	TH 18*		570465	5 390,00	TH 26 S (PR-2B)	Z8	574794 R	3 600,00	
	TH 20*		570470	5 390,00	TH 32 S (PR-2B)	Z8	574798 R	3 960,00	
	TH 26*		570475	5 390,00	U 16*		570765	5 040,00	
	TH 32		570480	5 390,00	U 20*		570775	5 040,00	
	TH 16 S (PR-2B)	Z8	574782 R	3 600,00					
	TH 20 S (PR-2B)	Z8	574788 R	3 600,00					
	TH 26 S (PR-2B)	Z8	574794 R	3 600,00					
	TH 32 S (PR-2B)	Z8	574798 R	3 960,00					
	U 16*		570765	5 040,00					
U 20*		570775	5 040,00						
APE Serie APL	H 16*		570320	4 860,00	ARKA DUROsystem	H 16*		570320	4 860,00
	H 18*		570340	4 860,00		H 20*		570350	4 860,00
	H 20*		570350	4 860,00		H 25*		570360	4 860,00
	H 26*		570370	4 860,00		H 26*		570370	4 860,00
	H 32		570380	4 860,00		H 32		570380	4 860,00
	TH 16*		570460	5 390,00		TH 16*		570460	5 390,00
	TH 18*		570465	5 390,00		TH 20*		570470	5 390,00
	TH 20*		570470	5 390,00		TH 25*		570495	5 390,00
	TH 26*		570475	5 390,00		TH 26*		570475	5 390,00
	TH 32		570480	5 390,00		TH 32		570480	5 390,00
	TH 40		570485	7 140,00		TH 16 S (PR-2B)	Z8	574782 R	3 600,00
	TH 50 (PZ-S)		572400	18 660,00		TH 20 S (PR-2B)	Z8	574788 R	3 600,00
	TH 63 (PZ-S)		572405	18 660,00		TH 26 S (PR-2B)	Z8	574794 R	3 600,00
	TH 16 S (PR-2B)	Z8	574782 R	3 600,00		TH 32 S (PR-2B)	Z8	574798 R	3 960,00
	TH 20 S (PR-2B)	Z8	574788 R	3 600,00		U 16*		570765	5 040,00
	TH 26 S (PR-2B)	Z8	574794 R	3 600,00		U 20*		570775	5 040,00
	TH 32 S (PR-2B)	Z8	574798 R	3 960,00					
	U 16*		570765	5 040,00					
U 18*		570770	5 040,00						
U 20*		570775	5 040,00						
				Aschl NIR	M 15		570110	4 470,00	
					M 18		570120	4 470,00	
					M 22		570130	4 470,00	
					M 28		570140	4 470,00	
					M 35		570150	4 470,00	
					M 42 (PR-3S)	Z2	572706 R	19 440,00	
					M 54 (PR-3S)	Z2	572708 R	19 440,00	
					M 76,1 XL (PR-3S)	Z6 XL ³⁾ / Z7 XL 45 kN ⁴⁾	579101 R	33 570,00	
					M 88,9 G XL (PR-3S)	Z6 XL ³⁾ / Z7 XL 45 kN ⁴⁾	579110 R	39 180,00	
					M 108,0 G XL (PR-3S)	Z6 XL ³⁾ / Z7 XL 45 kN ⁴⁾	579111 R	39 180,00	
					M 15 S (PR-2B)	Z8	574738 R	3 600,00	
					M 18 S (PR-2B)	Z8	574740 R	3 600,00	
				M 22 S (PR-2B)	Z8	574742 R	3 600,00		
				M 28 S (PR-2B)	Z8	574744 R	3 600,00		
				M 35 S (PR-2B)	Z8	574746 R	3 960,00		

Systémy s lisovacími tvarovkami pro instalace plynu smějí být lisovány pouze v tabulce žlutým podkladem označenými lisovacími kleštěmi/lisovacími kroužky.

Dbejte národních předpisů. Čtěte a dodržujte návody k použití a montážní pokyny výrobců / dodavatelů systémů.

* Tyto lisovací kleště se hodí také do ručního radiálního lisu REMS Eco-Press. Dbejte národních předpisů.

¹⁾ Použití lze pouze lisovací kleště od označení „108“ (1. čtvrtletí 2008), „208“ (2. čtvrtletí 2008) atd. Označení je vyraženo na každé lisovací čelisti.

²⁾ Pro tento systém s lisovacími tvarovkami není vytvoření lisovaného spojení pomocí ručního radiálního lisu dovoleno.

³⁾ Pohon prostřednictvím REMS Power-Press XL ACC.

⁴⁾ Pohon prostřednictvím REMS Akku-Press XL 45 kN 22V ACC.

⁵⁾ K upnutí vhodných lisovacích vložek.

⁶⁾ Lisovací tvarovky z červeného bronzu (Sanpress XL) musí být zalisovány lisovacími kroužky s lisovacím obrysem VR, tvarovky z mědi (Profipress XL, Profipress G XL), C-Stahl (Prestabo XL) a z nerezavějící oceli (Sanpress Inox XL, Sanpress Inox G XL) musí být zalisovány lisovacími kroužky s lisovacím obrysem VF.

⁷⁾ Pro instalace plynu použijte pouze lisovací kroužky s označením „M 88,9 G“ popř. „M 108 G“ na 3 lisovacích segmentech.

⁸⁾ Pro výrobu lisovaných spojů pro provozní tlak ≤ PN 10.

⁹⁾ Pro trubky dle technického standardu EN. Dodržujte návody k použití výrobců / dodavatelů systémů.

¹⁰⁾ Pro trubky dle technického standardu ASTM. Dodržujte návody k použití výrobců / dodavatelů systémů.

Způsobilost lisovacího nářadí REMS na systémy s lisovacími tvarovkami: Stav k 12.10.2022. Právě aktuální stav je možno zjistit na internetu:

www.rems.de > Ke stažení > Katalogy výrobců > REMS Katalog.

Mezikleště viz strana 236. Lisovací kleště/lisovací kroužky pro další systémy s lisovacími tvarovkami na vyžádání.

Lisovací kleště REMS Lisovací kroužky REMS

Příslušenství pro radiální lisu REMS (mimo REMS Mini-Press) a vhodných radiálních lisů jiných výrobců

Systém	Lisovací kleště / lisovací kroužek	Pohon prostřednictvím mezikleští	Obj.č.	Kč	
ASSOTHERM IPC-RAC Carbon Steel	M 15		570110	4 470,00	
	M 18		570120	4 470,00	
	M 22		570130	4 470,00	
	M 28		570140	4 470,00	
	M 35		570150	4 470,00	
	M 42 (PZ-4G)		570160	14 400,00	
	M 54 (PZ-4G)		570170	14 400,00	
	M 42 (PR-3S)	Z2	572706 R	19 440,00	
	M 54 (PR-3S)	Z2	572708 R	19 440,00	
	M 76,1 XL (PR-3S)	Z6 XL ³⁾ / Z7 XL 45 kN ⁴⁾	579101 R	33 570,00	
	M 88,9 G XL (PR-3S)	Z6 XL ³⁾ / Z7 XL 45 kN ⁴⁾	579110 R	39 180,00	
	M 108,0 G XL (PR-3S)	Z6 XL ³⁾ / Z7 XL 45 kN ⁴⁾	579111 R	39 180,00	
	M 15 S (PR-2B)	Z8	574738 R	3 600,00	
	M 18 S (PR-2B)	Z8	574740 R	3 600,00	
	M 22 S (PR-2B)	Z8	574742 R	3 600,00	
	M 28 S (PR-2B)	Z8	574744 R	3 600,00	
	M 35 S (PR-2B)	Z8	574746 R	3 960,00	
	ASSOTHERM IPI-RAX Inox	M 15		570110	4 470,00
		M 18		570120	4 470,00
M 22			570130	4 470,00	
M 28			570140	4 470,00	
M 35			570150	4 470,00	
M 42 (PZ-4G)			570160	14 400,00	
M 54 (PZ-4G)			570170	14 400,00	
M 42 (PR-3S)		Z2	572706 R	19 440,00	
M 54 (PR-3S)		Z2	572708 R	19 440,00	
M 76,1 XL (PR-3S)		Z6 XL ³⁾ / Z7 XL 45 kN ⁴⁾	579101 R	33 570,00	
M 88,9 G XL (PR-3S)		Z6 XL ³⁾ / Z7 XL 45 kN ⁴⁾	579110 R	39 180,00	
M 108,0 G XL (PR-3S)		Z6 XL ³⁾ / Z7 XL 45 kN ⁴⁾	579111 R	39 180,00	
M 15 S (PR-2B)		Z8	574738 R	3 600,00	
M 18 S (PR-2B)		Z8	574740 R	3 600,00	
M 22 S (PR-2B)		Z8	574742 R	3 600,00	
M 28 S (PR-2B)		Z8	574744 R	3 600,00	
M 35 S (PR-2B)		Z8	574746 R	3 960,00	
ASSOTHERM IPI-RAX Inox Gas		M 15		570110	4 470,00
		M 18		570120	4 470,00
	M 22		570130	4 470,00	
	M 28		570140	4 470,00	
	M 35		570150	4 470,00	
	M 42 (PZ-4G)		570160	14 400,00	
	M 54 (PZ-4G)		570170	14 400,00	
	M 42 (PR-3S)	Z2	572706 R	19 440,00	
	M 54 (PR-3S)	Z2	572708 R	19 440,00	
	M 76,1 XL (PR-3S)	Z7 XL 45 kN ⁴⁾	579101 R	33 570,00	
	M 88,9 G XL (PR-3S) ⁷⁾	Z7 XL 45 kN ⁴⁾	579110 R	39 180,00	
	M 108,0 G XL (PR-3S) ⁷⁾	Z7 XL 45 kN ⁴⁾	579111 R	39 180,00	
	M 15 S (PR-2B)	Z8	574738 R	3 600,00	
	M 18 S (PR-2B)	Z8	574740 R	3 600,00	
	M 22 S (PR-2B)	Z8	574742 R	3 600,00	
	M 28 S (PR-2B)	Z8	574744 R	3 600,00	
	M 35 S (PR-2B)	Z8	574746 R	3 960,00	
	ASSOTHERM IPM-Multistrato	H 16*		570320	4 860,00
		H 20*		570350	4 860,00
H 26*			570370	4 860,00	
H 32			570380	4 860,00	
TH 16*			570460	5 390,00	
TH 20*			570470	5 390,00	
TH 26*			570475	5 390,00	
TH 32			570480	5 390,00	
THL 32			570487	5 390,00	
TH 40			570485	7 140,00	
TH 50 (PZ-S)			572400	18 660,00	
TH 63 (PZ-S)			572405	18 660,00	
TH 16 S (PR-2B)		Z8	574782 R	3 600,00	
TH 20 S (PR-2B)		Z8	574788 R	3 600,00	
TH 26 S (PR-2B)		Z8	574794 R	3 600,00	
TH 32 S (PR-2B)		Z8	574798 R	3 960,00	
U 16*			570765	5 040,00	
U 20*			570775	5 040,00	
C 26*			570750	5 910,00	
U 32		570785	5 910,00		
ASSOTHERM IPR-RA Copper	M 15		570110	4 470,00	
	M 18		570120	4 470,00	
	M 22		570130	4 470,00	
	M 28		570140	4 470,00	
	M 35		570150	4 470,00	
	M 42 (PZ-4G)		570160	14 400,00	
	M 54 (PZ-4G)		570170	14 400,00	
	M 42 (PR-3S)	Z2	572706 R	19 440,00	
	M 54 (PR-3S)	Z2	572708 R	19 440,00	
	M 76,1 XL (PR-3S)	Z6 XL ³⁾ / Z7 XL 45 kN ⁴⁾	579101 R	33 570,00	
	M 88,9 G XL (PR-3S)	Z6 XL ³⁾ / Z7 XL 45 kN ⁴⁾	579110 R	39 180,00	
	M 108,0 G XL (PR-3S)	Z6 XL ³⁾ / Z7 XL 45 kN ⁴⁾	579111 R	39 180,00	
	M 15 S (PR-2B)	Z8	574738 R	3 600,00	
	M 18 S (PR-2B)	Z8	574740 R	3 600,00	
	M 22 S (PR-2B)	Z8	574742 R	3 600,00	
	M 28 S (PR-2B)	Z8	574744 R	3 600,00	
	M 35 S (PR-2B)	Z8	574746 R	3 960,00	
	ASSOTHERM IPR-RA Copper Gas	M 15		570110	4 470,00
		M 18		570120	4 470,00
M 22			570130	4 470,00	
M 28			570140	4 470,00	
M 35			570150	4 470,00	
M 15 S (PR-2B)		Z8	574738 R	3 600,00	
M 18 S (PR-2B)		Z8	574740 R	3 600,00	
M 22 S (PR-2B)		Z8	574742 R	3 600,00	
M 28 S (PR-2B)		Z8	574744 R	3 600,00	
M 35 S (PR-2B)		Z8	574746 R	3 960,00	

Systém	Lisovací kleště / lisovací kroužek	Pohon prostřednictvím mezikleští	Obj.č.	Kč	
ASTM F 1807 (Fittings with Copper Crimp Ring for PEX tubing)	US 3/8"		571450	6 120,00	
	US 1/2"		571455	6 120,00	
	US 3/4"		571460	6 120,00	
	US 1"		571465	6 120,00	
	US 1 1/4"		571470	6 120,00	
	US 1 1/2"		571475	6 120,00	
	US 2"		571477	8 250,00	
	ATUSA ITALIA SYCPRESS CARBON STEEL PRESS FITTINGS	M 15		570110	4 470,00
		M 18		570120	4 470,00
		M 22		570130	4 470,00
M 28			570140	4 470,00	
M 35			570150	4 470,00	
M 42 (PR-3S)		Z2	572706 R	19 440,00	
M 54 (PR-3S)		Z2	572708 R	19 440,00	
M 76,1 XL (PR-3S)		Z6 XL ³⁾ / Z7 XL 45 kN ⁴⁾	579101 R	33 570,00	
M 88,9 G XL (PR-3S)		Z6 XL ³⁾ / Z7 XL 45 kN ⁴⁾	579110 R	39 180,00	
M 108,0 G XL (PR-3S)		Z6 XL ³⁾ / Z7 XL 45 kN ⁴⁾	579111 R	39 180,00	
ATUSA ITALIA SYCPRESS STAINLESS STEEL PRESS FITTINGS	M 15 S (PR-2B)	Z8	574738 R	3 600,00	
	M 18 S (PR-2B)	Z8	574740 R	3 600,00	
	M 22 S (PR-2B)	Z8	574742 R	3 600,00	
	M 28 S (PR-2B)	Z8	574744 R	3 600,00	
	M 35 S (PR-2B)	Z8	574746 R	3 960,00	
	M 15		570110	4 470,00	
	M 18		570120	4 470,00	
	M 22		570130	4 470,00	
	M 28		570140	4 470,00	
	M 35		570150	4 470,00	
AUSTEC PEX-B, PEX-AL-PEX (AUS)	TH 16*		570460	5 390,00	
	TH 20*		570470	5 390,00	
	TH 25*		570495	5 390,00	
	TH 32		570480	5 390,00	
	U 16*		570765	5 040,00	
	U 20*		570775	5 040,00	
	U 25*		570780	5 040,00	
	U 32		570785	5 910,00	
	AUSTEC PEX-AL-PEX GAS (AUS)	TH 16*		570460	5 390,00
		TH 20*		570470	5 390,00
TH 25*			570495	5 390,00	
TH 32			570480	5 390,00	
U 16*			570765	5 040,00	
U 20*			570775	5 040,00	
U 25*			570780	5 040,00	
U 32			570785	5 910,00	
AYOR FIXOCONNECT Press		H 12*		570300	4 860,00
		H 16*		570320	4 860,00
	H 20*		570350	4 860,00	
	H 25*		570360	4 860,00	
	Rfz 12*		571320	5 610,00	
	Rfz 16*		571325	5 610,00	
	Rfz 20*		571330	5 610,00	
	Rfz 25		571335	5 610,00	
	U 16*		570765	5 040,00	
	U 20*		570775	5 040,00	
AYOR FIXOMULTIX	U 25*		570780	5 040,00	
	H 16*		570320	4 860,00	
	H 20*		570350	4 860,00	
	H 26*		570370	4 860,00	
	H 32		570380	4 860,00	
	TH 16*		570460	5 390,00	
	TH 20*		570470	5 390,00	
	TH 26*		570475	5 390,00	
	TH 32		570480	5 390,00	
	TH 16 S (PR-2B)	Z8	574782 R	3 600,00	
AYOR SOMATHERM FOR YOU -1	TH 20 S (PR-2B)	Z8	574788 R	3 600,00	
	TH 26 S (PR-2B)	Z8	574794 R	3 600,00	
	TH 32 S (PR-2B)	Z8	574798 R	3 960,00	
	U 16*		570765	5 040,00	
	U 20*		570775	5 040,00	
	U 32		570785	5 910,00	
	U 40		570790	7 200,00	
	U 50		570795	8 640,00	
	U 63 (PR-3B)	Z4	572837 R	21 210,00	
	U 63 (PZ-S)		572365	18 660,00	
U 75 (PR-3B)	Z4	572828 R	18 660,00		
AYOR SOMATHERM FOR YOU -1	H 16*		570320	4 860,00	
	H 20*		570350	4 860,00	
	H 26*		570370	4 860,00	
	TH 16*		570460	5 390,00	
	TH 20*		570470	5 390,00	
	TH 26*		570475	5 390,00	
	TH 32		570480	5 390,00	
	TH 16 S (PR-2B)	Z8	574782 R	3 600,00	
	TH 20 S (PR-2B)	Z8	574788 R	3 600,00	
	TH 26 S (PR-2B)	Z8	574794 R	3 600,00	
U 16*		570765	5 040,00		
U 20*		570775	5 040,00		

Systém	Lisovací kleště / lisovací kroužek	Pohon prostřednictvím mezikleští	Obj.č.	Kč
AYOR	H 12*		570300	4 860,00
SOMATHERM	H 16*		570320	4 860,00
FOR YOU -2	H 20*		570350	4 860,00
	H 25*		570360	4 860,00
	RFz 12*		571320	5 610,00
	RFz 16*		571325	5 610,00
	RFz 20*		571330	5 610,00
	RFz 25		571335	5 610,00
	U 16*		570765	5 040,00
	U 20*		570775	5 040,00
	U 25*		570780	5 040,00
B				
Bampi BALPEX serie LP	TH 16*		570460	5 390,00
	TH 18*		570465	5 390,00
	TH 20*		570470	5 390,00
	TH 26*		570475	5 390,00
	TH 32		570480	5 390,00
	TH 40		570485	7 140,00
	TH 50 (PZ-S)		572400	18 660,00
	TH 63 (PZ-S)		572405	18 660,00
	TH 16 S (PR-2B)	Z8	574782 R	3 600,00
	TH 20 S (PR-2B)	Z8	574788 R	3 600,00
	TH 26 S (PR-2B)	Z8	574794 R	3 600,00
	TH 32 S (PR-2B)	Z8	574798 R	3 960,00
	U 16*		570765	5 040,00
	U 18*		570770	5 040,00
	U 20*		570775	5 040,00
	C 26*		570750	5 910,00
	U 32		570785	5 910,00
	U 40		570790	7 200,00
	U 50		570795	8 640,00
	U 63 (PR-3B)	Z4	572837 R	21 210,00
	U 63 (PZ-S)		572365	18 660,00
Bampi BALPEX serie MP	TH 16*		570460	5 390,00
	TH 18*		570465	5 390,00
	TH 20*		570470	5 390,00
	TH 26*		570475	5 390,00
	TH 32		570480	5 390,00
	TH 40		570485	7 140,00
	TH 50 (PZ-S)		572400	18 660,00
	TH 63 (PZ-S)		572405	18 660,00
	TH 16 S (PR-2B)	Z8	574782 R	3 600,00
	TH 20 S (PR-2B)	Z8	574788 R	3 600,00
	TH 26 S (PR-2B)	Z8	574794 R	3 600,00
	TH 32 S (PR-2B)	Z8	574798 R	3 960,00
Bampi BALPEX Gas	TH 16*		570460	5 390,00
	TH 20*		570470	5 390,00
	TH 26*		570475	5 390,00
	TH 16 S (PR-2B)	Z8	574782 R	3 600,00
	TH 20 S (PR-2B)	Z8	574788 R	3 600,00
	TH 32 S (PR-2B)	Z8	574798 R	3 960,00
BARBI EASYPRESS (Industrial Blansol)	H 12*		570300	4 860,00
	H 16*		570320	4 860,00
	H 20*		570350	4 860,00
	H 25*		570360	4 860,00
	H 32		570380	4 860,00
	RFz 12*		571320	5 610,00
	RFz 16*		571325	5 610,00
	RFz 20*		571330	5 610,00
	RFz 25		571335	5 610,00
	RFz 32		571340	5 610,00
	U 16*		570765	5 040,00
	U 20*		570775	5 040,00
	U 25*		570780	5 040,00
	U 32		570785	5 910,00

Systém	Lisovací kleště / lisovací kroužek	Pohon prostřednictvím mezikleští	Obj.č.	Kč
BARBI MULTIPLEX (Industrial Blansol)	H 14*		570310	4 860,00
	H 16*		570320	4 860,00
	H 18*		570340	4 860,00
	H 20*		570350	4 860,00
	H 25*		570360	4 860,00
	H 26*		570370	4 860,00
	H 32		570380	4 860,00
	RFz 16*		571325	5 610,00
	RFz 18*		571327	5 610,00
	RFz 20*		571330	5 610,00
	RFz 25		571335	5 610,00
	RFz 32		571340	5 610,00
	TH 16*		570460	5 390,00
	TH 20*		570470	5 390,00
	TH 26*		570475	5 390,00
	TH 32		570480	5 390,00
	TH 16 S (PR-2B)	Z8	574782 R	3 600,00
	TH 20 S (PR-2B)	Z8	574788 R	3 600,00
	TH 26 S (PR-2B)	Z8	574794 R	3 600,00
	TH 32 S (PR-2B)	Z8	574798 R	3 960,00
	U 16*		570765	5 040,00
	U 18*		570770	5 040,00
	U 20*		570775	5 040,00
	U 25*		570780	5 040,00
	U 32		570785	5 910,00
	U 40		570790	7 200,00
	U 50		570795	8 640,00
	U 63 (PR-3B)	Z4	572837 R	21 210,00
	U 63 (PZ-S)		572365	18 660,00
BEGETUBE/ IVAR	B 14*		570845	5 880,00
	B 16*		570850	5 880,00
	B 18*		570855	5 880,00
	B 20*		570860	5 880,00
	B 26		570870	6 480,00
	B 32		570880	6 480,00
	Fz 40		570742	5 940,00
	Fz 50		570747	9 000,00
	F 63 (PZ-S)		572385	18 660,00
	Fz 75 (PR-3B)	Z4	572830 R	17 610,00
Béné inox Série 41	M 15		570110	4 470,00
	M 18		570120	4 470,00
	M 22		570130	4 470,00
	M 28		570140	4 470,00
	M 35		570150	4 470,00
	M 42 (PR-3S)	Z2	572706 R	19 440,00
	M 54 (PR-3S)	Z2	572708 R	19 440,00
	M 76.1 XL (PR-3S)	Z6 XL ³⁾ / Z7 XL 45 kN ⁴⁾	579101 R	33 570,00
	M 88.9 G XL (PR-3S)	Z6 XL ³⁾ / Z7 XL 45 kN ⁴⁾	579110 R	39 180,00
	M 108.0 G XL (PR-3S)	Z6 XL ³⁾ / Z7 XL 45 kN ⁴⁾	579111 R	39 180,00
	M 15 S (PR-2B)	Z8	574738 R	3 600,00
	M 18 S (PR-2B)	Z8	574740 R	3 600,00
	M 22 S (PR-2B)	Z8	574742 R	3 600,00
	M 28 S (PR-2B)	Z8	574744 R	3 600,00
	M 35 S (PR-2B)	Z8	574746 R	3 960,00
Brass Form Master Press	H 16*		570320	4 860,00
	H 18*		570340	4 860,00
	H 20*		570350	4 860,00
	TH 16*		570460	5 390,00
	TH 18*		570465	5 390,00
	TH 20*		570470	5 390,00
	TH 16 S (PR-2B)	Z8	574782 R	3 600,00
	TH 20 S (PR-2B)	Z8	574788 R	3 600,00
	U 16*		570765	5 040,00
	U 18*		570770	5 040,00
	U 20*		570775	5 040,00
Brass & Fittings PRESSMAN MultiPress	RFz 16*		571325	5 610,00
	RFz 18*		571327	5 610,00
	ACz 20*		572644	5 610,00
	RFz 25		571335	5 610,00
	RFz 32		571340	5 610,00
Brass & Fittings PRESSMAN RetiPress	RFz 16*		571325	5 610,00
	RFz 18*		571327	5 610,00
	ACz 20*		572644	5 610,00
	RFz 25		571335	5 610,00
	RFz 32		571340	5 610,00

Systémy s lisovanými tvarovkami pro instalace plynu smějí být lisovány pouze v tabulce žlutým podkladem označenými lisovacími kleštěmi/lisovacími kroužky.

Dbejte národních předpisů. Čtěte a dodržujte návody k použití a montážní pokyny výrobců / dodavatelů systémů.

* Tyto lisovací kleště se hodí také do ručního radiálního lisu REMS Eco-Press. Dbejte národních předpisů.

1) Použit lze pouze lisovací kleště od označení „108“ (1. čtvrtletí 2008), „208“ (2. čtvrtletí 2008) atd. Označení je vyraženo na každé lisovací čelisti.

2) Pro tento systém s lisovanými tvarovkami není vytvoření lisovaného spojení pomocí ručního radiálního lisu dovoleno.

3) Pohon prostřednictvím REMS Power-Press XL ACC.

4) Pohon prostřednictvím REMS Akku-Press XL 45 kN 22V ACC.

5) K upnutí vhodných lisovacích vložek.

6) Lisovací tvarovky z červeného bronzu (Sanpress XL) musí být zalisovány lisovacími kroužky s lisovacím obrysem VR, tvarovky z mědi (Profipress XL, Profipress G XL), C-Stahl (Prestabo XL) a z nerezavějící oceli (Sanpress Inox XL, Sanpress Inox G XL) musí být zalisovány lisovacími kroužky s lisovacím obrysem VF.

7) Pro instalace plynu použijte pouze lisovací kroužky s označením „M 88,9 G“ popř. „M 108 G“ na 3 lisovacích segmentech.

8) Pro výrobu lisovaných spojů pro provozní tlak ≤ PN 10.

9) Pro trubky dle technického standardu EN. Dodržujte návody k použití výrobců / dodavatelů systémů.

10) Pro trubky dle technického standardu ASTM. Dodržujte návody k použití výrobců / dodavatelů systémů.

Způsobnost lisovacího nářadí REMS na systémy s lisovanými tvarovkami: Stav k 12.10.2022. Právě aktuální stav je možno zjistit na internetu:

www.rems.de > Ke stažení > Katalogy výrobců > REMS Katalog.

Mezikleště viz strana 236. Lisovací kleště/lisovací kroužky pro další systémy s lisovanými tvarovkami na vyžádání.

Systém	Lisovací kleště / lisovací kroužek	Pohon prostřednictvím mezikleští	Obj.č.	Kč	
BRASSTECH MULTIthermoSAN Brasspress	B 16*		570850	5 880,00	
	B 20*		570860	5 880,00	
	B 26		570870	6 480,00	
	B 32		570880	6 480,00	
	F 16*		570717	5 130,00	
	F 20*		570727	5 130,00	
	F 26*		570730	5 550,00	
	F 16 S (PR-2B)	Z8	574728 R	3 600,00	
	F 20 S (PR-2B)	Z8	574730 R	3 600,00	
	F 26 S (PR-2B)	Z8	574732 R	3 600,00	
	H 16*		570320	4 860,00	
	H 18*		570340	4 860,00	
	H 20*		570350	4 860,00	
	H 26*		570370	4 860,00	
	TH 16*		570460	5 390,00	
	TH 18*		570465	5 390,00	
	TH 20*		570470	5 390,00	
	TH 26*		570475	5 390,00	
	TH 32		570480	5 390,00	
	TH 40		570485	7 140,00	
	TH 50 (PZ-S)		572400	18 660,00	
	TH 63 (PZ-S)		572405	18 660,00	
	TH 16 S (PR-2B)	Z8	574782 R	3 600,00	
	TH 20 S (PR-2B)	Z8	574788 R	3 600,00	
	TH 26 S (PR-2B)	Z8	574794 R	3 600,00	
	TH 32 S (PR-2B)	Z8	574798 R	3 960,00	
	U 16*		570765	5 040,00	
	U 18*		570770	5 040,00	
	U 20*		570775	5 040,00	
	C 26*		570750	5 910,00	
U 32		570785	5 910,00		
C					
Cello Products >B< Press	VUS ½" (OD 15,9 mm)		571770	5 400,00	
	VUS ¾" (OD 22,2 mm)		571775	5 400,00	
	VUS 1" (OD 28,6 mm)		571780	5 400,00	
	VUS 1¼" (OD 34,9 mm)		571785	5 400,00	
	VUS 1½" (OD 41,3 mm)		571790	10 410,00	
	VUS 2" (OD 54,0 mm)		571795	10 710,00	
CGR DYNAFLU multicouche	H 16*		570320	4 860,00	
	H 20*		570350	4 860,00	
	H 26*		570370	4 860,00	
	H 32		570380	4 860,00	
	TH 16*		570460	5 390,00	
	TH 20*		570470	5 390,00	
	TH 26*		570475	5 390,00	
	TH 32		570480	5 390,00	
	TH 40		570485	7 140,00	
	TH 50 (PZ-S)		572400	18 660,00	
	TH 63 (PZ-S)		572405	18 660,00	
	TH 16 S (PR-2B)	Z8	574782 R	3 600,00	
	TH 20 S (PR-2B)	Z8	574788 R	3 600,00	
	TH 26 S (PR-2B)	Z8	574794 R	3 600,00	
	TH 32 S (PR-2B)	Z8	574798 R	3 960,00	
	U 16*		570765	5 040,00	
	U 20*		570775	5 040,00	
U 32		570785	5 910,00		
U 40		570790	7 200,00		
U 50		570795	8 640,00		
U 63 (PR-3B)	Z4	572837 R	21 210,00		
U 63 (PZ-S)		572365	18 660,00		
CGR DYNAFLU PER	H 12*		570300	4 860,00	
	H 16*		570320	4 860,00	
	H 20*		570350	4 860,00	
	H 25*		570360	4 860,00	
	Rfz 12*		571320	5 610,00	
	Rfz 16*		571325	5 610,00	
	Rfz 20*		571330	5 610,00	
	Rfz 25		571335	5 610,00	
	CHIALI CHIALIPEX	TH 16*		570460	5 390,00
		TH 20*		570470	5 390,00
TH 26*			570475	5 390,00	
TH 32			570480	5 390,00	
TH 40			570485	7 140,00	
TH 50 (PZ-S)			572400	18 660,00	
TH 63 (PZ-S)		572405	18 660,00		
Climatek Clima Therm	TH 14*		570455	5 390,00	
	TH 16*		570460	5 390,00	
	TH 18*		570465	5 390,00	
	TH 20*		570470	5 390,00	
	TH 26*		570475	5 390,00	
	TH 32		570480	5 390,00	
	H 40 A (PZ-4G)		570695	17 700,00	
	Climatrix Climatrix Rhinopex	H 16*		570320	4 860,00
H 20*			570350	4 860,00	
U 16*			570765	5 040,00	
U 20*			570775	5 040,00	
C 26*			570750	5 910,00	
TH 14*			570455	5 390,00	
TH 16*			570460	5 390,00	
TH 18*			570465	5 390,00	
TH 20*			570470	5 390,00	
TH 26*			570475	5 390,00	
TH 32			570480	5 390,00	
TH 16 S (PR-2B)		Z8	574782 R	3 600,00	
TH 20 S (PR-2B)		Z8	574788 R	3 600,00	
TH 26 S (PR-2B)		Z8	574794 R	3 600,00	
TH 32 S (PR-2B)		Z8	574798 R	3 960,00	
Climatrix Variotherm System TH	TH 11,6*		570482	5 390,00	
	TH 16*		570460	5 390,00	
	TH 16 S (PR-2B)	Z8	574782 R	3 600,00	
	TH 16*		570460	5 390,00	
ClouSet	TH 16*		570460	5 390,00	
	TH 18*		570465	5 390,00	
	TH 20*		570470	5 390,00	
	TH 16 S (PR-2B)	Z8	574782 R	3 600,00	
	TH 20 S (PR-2B)	Z8	574788 R	3 600,00	
Comap PEX Press	Rfz 12*		571320	5 610,00	
	Rfz 16*		571325	5 610,00	
	Rfz 20*		571330	5 610,00	
	Rfz 25		571335	5 610,00	

Systém	Lisovací kleště / lisovací kroužek	Pohon prostřednictvím mezikleští	Obj.č.	Kč	
Comap Multiskin	TH 14*		570455	5 390,00	
	TH 16*		570460	5 390,00	
	TH 18*		570465	5 390,00	
	TH 20*		570470	5 390,00	
	TH 26*		570475	5 390,00	
	TH 32		570480	5 390,00	
	THL 32		570487	5 390,00	
	TH 40		570485	7 140,00	
	TH 50 (PZ-S)		572400	18 660,00	
	TH 63 (PZ-S)		572405	18 660,00	
	THz 75 (PR-3B)	Z4	572829 R	17 610,00	
	TH 16 S (PR-2B)	Z8	574782 R	3 600,00	
	TH 20 S (PR-2B)	Z8	574788 R	3 600,00	
	TH 26 S (PR-2B)	Z8	574794 R	3 600,00	
	TH 32 S (PR-2B)	Z8	574798 R	3 960,00	
	U 14*		570760	5 040,00	
	U 16*		570765	5 040,00	
	U 18*		570770	5 040,00	
	U 20*		570775	5 040,00	
	U 32		570785	5 910,00	
	U 40		570790	7 200,00	
	U 50		570795	8 640,00	
	U 63 (PR-3B)	Z4	572837 R	21 210,00	
	U 63 (PZ-S)		572365	18 660,00	
	U 75 (PR-3B)	Z4	572828 R	18 660,00	
	H 14*		570310	4 860,00	
	H 16*		570320	4 860,00	
	H 18*		570340	4 860,00	
	H 20*		570350	4 860,00	
	H 26*		570370	4 860,00	
	H 32		570380	4 860,00	
	H 40 (PZ-4G)		570390	16 350,00	
	Comap Multiskin Gas	TH 16*		570460	5 390,00
		TH 20*		570470	5 390,00
TH 26*			570475	5 390,00	
TH 32			570480	5 390,00	
THL 32			570487	5 390,00	
TH 16 S (PR-2B)		Z8	574782 R	3 600,00	
TH 20 S (PR-2B)		Z8	574788 R	3 600,00	
TH 26 S (PR-2B)		Z8	574794 R	3 600,00	
TH 32 S (PR-2B)		Z8	574798 R	3 960,00	
U 16*			570765	5 040,00	
U 20*			570775	5 040,00	
U 32			570785	5 910,00	
H 16*			570320	4 860,00	
H 20*		570350	4 860,00		
H 26*		570370	4 860,00		
H 32		570380	4 860,00		
COMISA Press System	TH 14*		570455	5 390,00	
	TH 16*		570460	5 390,00	
	TH 18*		570465	5 390,00	
	TH 20*		570470	5 390,00	
	TH 25*		570495	5 390,00	
	TH 26*		570475	5 390,00	
	TH 32		570480	5 390,00	
	TH 40		570485	7 140,00	
	TH 50 (PZ-S)		572400	18 660,00	
	TH 63 (PZ-S)		572405	18 660,00	
	TH 16 S (PR-2B)	Z8	574782 R	3 600,00	
	TH 20 S (PR-2B)	Z8	574788 R	3 600,00	
	TH 26 S (PR-2B)	Z8	574794 R	3 600,00	
	TH 32 S (PR-2B)	Z8	574798 R	3 960,00	
	H 14*		570310	4 860,00	
H 16*		570320	4 860,00		
H 18*		570340	4 860,00		
H 20*		570350	4 860,00		
H 26*		570370	4 860,00		
H 32		570380	4 860,00		
H 14*		570845	5 880,00		
B 16*		570850	5 880,00		
B 18*		570855	5 880,00		
B 20*		570860	5 880,00		
B 26		570870	6 480,00		
B 32		570880	6 480,00		
COMISA Press System Gas	TH 16*		570460	5 390,00	
	TH 20*		570470	5 390,00	
	TH 26*		570475	5 390,00	
	TH 32		570480	5 390,00	
	TH 16 S (PR-2B)	Z8	574782 R	3 600,00	
	TH 20 S (PR-2B)	Z8	574788 R	3 600,00	
	TH 26 S (PR-2B)	Z8	574794 R	3 600,00	
	TH 32 S (PR-2B)	Z8	574798 R	3 960,00	
CONEL CONNECT MULTI	F 16*		570717	5 130,00	
	F 20*		570727	5 130,00	
	F 26*		570730	5 550,00	
	F 32		570735	5 550,00	
	F 16 S (PR-2B)	Z8	574728 R	3 600,00	
	F 20 S (PR-2B)	Z8	574730 R	3 600,00	
	F 26 S (PR-2B)	Z8	574732 R	3 600,00	
	F 32 S (PR-2B)	Z8	574734 R	3 960,00	
	H 16*		570320	4 860,00	
	H 20*		570350	4 860,00	
	H 26*		570370	4 860,00	
	H 32		570380	4 860,00	
TH 16*		570460	5 390,00		
TH 20*		570470	5 390,00		
TH 26 S (PR-2B)	Z8	574794 R	3 600,00		
TH 32 S (PR-2B)	Z8	574798 R	3 960,00		
U 16*		570765	5 040,00		
U 20*		570775	5 040,00		
U 25*		570785	5 910,00		
U 32		570795	8 640,00		
VP 16*		570910	5 370,00		
VP 20*		570915	5 370,00		
VP 32		570925	5 940,00		

Systém	Lisovací kleště / lisovací kroužek	Pohon prostřednictvím mezikleští	Obj.č.	Kč	Systém	Lisovací kleště / lisovací kroužek	Pohon prostřednictvím mezikleští	Obj.č.	Kč		
CONEL CONNECT MV2	F 16*		570717	5 130,00	Conex Bänninger >B< Press Gas	V 12		570107	4 470,00		
	F 20*		570727	5 130,00		V 14		570112	4 470,00		
	F 26*		570730	5 550,00		V 15		570115	4 470,00		
	F 32		570735	5 550,00		V 16		570117	4 470,00		
	F 16 S (PR-2B)	Z8	574728 R	3 600,00		V 18		570125	4 470,00		
	F 20 S (PR-2B)	Z8	574730 R	3 600,00		V 22		570135	4 470,00		
	F 26 S (PR-2B)	Z8	574732 R	3 600,00		V 28		570145	4 470,00		
	F 32 S (PR-2B)	Z8	574734 R	3 960,00		V 35		570155	4 470,00		
	TH 16*		570460	5 390,00		V 42		570165	10 410,00		
	TH 20*		570470	5 390,00		V 54		570175	10 710,00		
	TH 26*		570475	5 390,00		V 12 S (PR-2B)	Z8	574748 R	3 600,00		
	TH 32		570480	5 390,00		V 14 S (PR-2B)	Z8	574800 R	3 600,00		
	TH 16 S (PR-2B)	Z8	574782 R	3 600,00		V 15 S (PR-2B)	Z8	574752 R	3 600,00		
	TH 20 S (PR-2B)	Z8	574788 R	3 600,00		V 16 S (PR-2B)	Z8	574802 R	3 600,00		
	TH 26 S (PR-2B)	Z8	574794 R	3 600,00		V 18 S (PR-2B)	Z8	574756 R	3 600,00		
	TH 32 S (PR-2B)	Z8	574798 R	3 960,00		V 22 S (PR-2B)	Z8	574758 R	3 600,00		
	Conex Bänninger >B< Flex	F 16*		570717		5 130,00	V 28 S (PR-2B)	Z8	574760 R	3 600,00	
		F 18*		570720		5 130,00	V 35 S (PR-2B)	Z8	574762 R	3 960,00	
		F 20*		570727		5 130,00	Conex Bänninger >B< Press Inox	V 15		570115	4 470,00
F 26*			570735	5 550,00		V 18			570125	4 470,00	
F 32			570735	5 550,00		V 22			570135	4 470,00	
F 16 S (PR-2B)		Z8	574728 R	3 600,00		V 28			570145	4 470,00	
F 20 S (PR-2B)		Z8	574730 R	3 600,00		V 35			570155	4 470,00	
F 32 S (PR-2B)		Z8	574734 R	3 960,00	V 42			570165	10 410,00		
H 16*			570320	4 860,00	V 54			570175	10 710,00		
H 18*			570340	4 860,00	V 15 S (PR-2B)	Z8		574752 R	3 600,00		
H 20*			570350	4 860,00	V 18 S (PR-2B)	Z8		574756 R	3 600,00		
H 25*			570360	4 860,00	V 22 S (PR-2B)	Z8		574758 R	3 600,00		
H 32			570380	4 860,00	V 28 S (PR-2B)	Z8		574760 R	3 600,00		
RFz 16*			571325	5 610,00	V 35 S (PR-2B)	Z8		574762 R	3 960,00		
RFz 18*			571327	5 610,00	Conex Bänninger >B< Press Solar	V 12			570107	4 470,00	
RFz 20*			571330	5 610,00		V 14			570112	4 470,00	
RFz 25			571335	5 610,00		V 15			570115	4 470,00	
RFz 32			571340	5 610,00		V 16			570117	4 470,00	
TH 16*			570460	5 390,00		V 18			570125	4 470,00	
TH 18*			570465	5 390,00		V 22			570135	4 470,00	
TH 20*			570470	5 390,00		V 28			570145	4 470,00	
TH 25*			570495	5 390,00		V 35		570155	4 470,00		
TH 32			570480	5 390,00		V 42		570165	10 410,00		
U 16*			570765	5 040,00		V 54		570175	10 710,00		
U 18*			570770	5 040,00	V 12 S (PR-2B)	Z8	574748 R	3 600,00			
U 20*			570775	5 040,00	V 14 S (PR-2B)	Z8	574800 R	3 600,00			
U 25*			570780	5 040,00	V 15 S (PR-2B)	Z8	574752 R	3 600,00			
U 32			570785	5 910,00	V 16 S (PR-2B)	Z8	574802 R	3 600,00			
Conex Bänninger >B< MaxiPro		BMP ¼"		571700	5 340,00	V 18 S (PR-2B)	Z8	574756 R	3 600,00		
		BMP ⅜"		571702	5 340,00	V 22 S (PR-2B)	Z8	574758 R	3 600,00		
		BMP ½"		571704	5 340,00	V 28 S (PR-2B)	Z8	574760 R	3 600,00		
		BMP ⅝"		571706	5 340,00	V 35 S (PR-2B)	Z8	574762 R	3 960,00		
	BMP ¾"		571708	5 340,00	Conex Bänninger >B< Press XL carbon	XP 64,0 XL (PR-3S)	Z6 XL ³⁾ / Z7 XL 45 kN ⁴⁾	579100 R	30 540,00		
	BMP 7/8"		571710	5 340,00		XP 66,7 XL (PR-3S)	Z6 XL ³⁾ / Z7 XL 45 kN ⁴⁾	579108 R	33 570,00		
	BMP 1"		571712	5 340,00		M 76,1 XL (PR-3S)	Z6 XL ³⁾ / Z7 XL 45 kN ⁴⁾	579101 R	33 570,00		
	BMP 1 1/8"		571714	5 340,00		Conex Bänninger >B< Press XL copper	VFz 64,0 (PR-3B)	Z5	572815 R	17 610,00	
	Conex Bänninger >B< Press	V 12		570107			4 470,00	VFz 76,1 (PR-3B) ⁴⁾	Z5	572816 R	17 610,00
		V 14		570112			4 470,00	VFz 88,9 (PR-3B) ⁴⁾	Z5	572817 R	18 660,00
V 15			570115	4 470,00			VFz 108,0 (PR-3B) ⁴⁾	Z5	572818 R	18 660,00	
V 16			570117	4 470,00			Conex Bänninger >B< Press XL stainless	XP 64,0 XL (PR-3S)	Z6 XL ³⁾ / Z7 XL 45 kN ⁴⁾	579100 R	30 540,00
V 18			570125	4 470,00				XP 66,7 XL (PR-3S)	Z6 XL ³⁾ / Z7 XL 45 kN ⁴⁾	579108 R	33 570,00
V 22			570135	4 470,00		M 76,1 XL (PR-3S)		Z6 XL ³⁾ / Z7 XL 45 kN ⁴⁾	579101 R	33 570,00	
V 28			570145	4 470,00	Conex Bänninger >B< Press XL red brass	XP 64,0 XL (PR-3S)		Z6 XL ³⁾ / Z7 XL 45 kN ⁴⁾	579100 R	30 540,00	
V 35			570155	4 470,00		XP 66,7 XL (PR-3S)		Z6 XL ³⁾ / Z7 XL 45 kN ⁴⁾	579108 R	33 570,00	
V 42			570165	10 410,00		M 76,1 XL (PR-3S)		Z6 XL ³⁾ / Z7 XL 45 kN ⁴⁾	579101 R	33 570,00	
V 54			570175	10 710,00		Debrunner Acifer d-a Presssystem C-Stahl		M 12		570100	4 470,00
V 12 S (PR-2B)	Z8	574748 R	3 600,00	M 15					570110	4 470,00	
V 14 S (PR-2B)	Z8	574800 R	3 600,00	M 18					570120	4 470,00	
V 15 S (PR-2B)	Z8	574752 R	3 600,00	M 22				570130	4 470,00		
V 16 S (PR-2B)	Z8	574802 R	3 600,00	M 28			570140	4 470,00			
V 18 S (PR-2B)	Z8	574756 R	3 600,00	M 35			570150	4 470,00			
V 22 S (PR-2B)	Z8	574758 R	3 600,00	M 42 (PR-3S)	Z2		572706 R	19 440,00			
V 28 S (PR-2B)	Z8	574760 R	3 600,00	M 54 (PR-3S)	Z2		572708 R	19 440,00			
V 35 S (PR-2B)	Z8	574762 R	3 960,00	M 76,1 XL (PR-3S)	Z6 XL ³⁾ / Z7 XL 45 kN ⁴⁾		579101 R	33 570,00			
Conex Bänninger >B< Press Carbon	V 15		570115	4 470,00	M 88,9 G XL (PR-3S)		Z6 XL ³⁾ / Z7 XL 45 kN ⁴⁾	579110 R	39 180,00		
	V 18		570125	4 470,00	M 108,0 G XL (PR-3S)	Z6 XL ³⁾ / Z7 XL 45 kN ⁴⁾	579111 R	39 180,00			
	V 22		570135	4 470,00	M 12 S (PR-2B)	Z8	574736 R	3 600,00			
	V 28		570145	4 470,00	M 15 S (PR-2B)	Z8	574738 R	3 600,00			
	V 35		570155	4 470,00	M 18 S (PR-2B)	Z8	574740 R	3 600,00			
	V 42		570165	10 410,00	M 22 S (PR-2B)	Z8	574742 R	3 600,00			
	V 54		570175	10 710,00	M 28 S (PR-2B)	Z8	574744 R	3 600,00			
	V 15 S (PR-2B)	Z8	574752 R	3 600,00	M 35 S (PR-2B)	Z8	574746 R	3 960,00			
	V 18 S (PR-2B)	Z8	574756 R	3 600,00							
	V 22 S (PR-2B)	Z8	574758 R	3 600,00							

D

Systémy s lisovanými tvarovkami pro instalace plynu smějí být lisovány pouze v tabulce žlutým podkladem označenými lisovacími kleštěmi/lisovacími kroužky.

Dbejte národních předpisů. Čtete a dodržujte návody k použití a montážní pokyny výrobců / dodavatelů systémů.

* Tyto lisovací kleště se hodí také do ručního radiálního lisu REMS Eco-Press. Dbejte národních předpisů.

1) Použit lze pouze lisovací kleště od označení „108“ (1. čtvrtletí 2008), „208“ (2. čtvrtletí 2008) atd. Označení je vyraženo na každé lisovací čelisti.

2) Pro tento systém s lisovanými tvarovkami není vytvoření lisovaného spojení pomocí ručního radiálního lisu dovoleno.

3) Pohon prostřednictvím REMS Power-Press XL ACC.

4) Pohon prostřednictvím REMS Akku-Press XL 45 kN 22V ACC.

5) K upnutí vhodných lisovacích vložek.

6) Lisovací tvarovky z červeného bronzu (Sanpress XL) musí být zalisovány lisovacími kroužky s lisovacím obrysem VR, tvarovky z mědi (Profipress XL, Profipress G XL), C-Stahl (Prestabo XL) a z nerezavějící oceli (Sanpress Inox XL, Sanpress Inox G XL) musí být zalisovány lisovacími kroužky s lisovacím obrysem VF.

7) Pro instalace plynu použijte pouze lisovací kroužky s označením „M 88,9 G“ popř. „M 108 G“ na 3 lisovacích segmentech.

8) Pro výrobu lisovaných spojů pro provozní tlak ≤ PN 10.

9) Pro trubky dle technického standardu EN. Dodržujte návody k použití výrobců / dodavatelů systémů.

10) Pro trubky dle technického standardu ASTM. Dodržujte návody k použití výrobců / dodavatelů systémů.

Způsobit lisovacího nářadí REMS na systémy s lisovanými tvarovkami: Stav k 12.10.2022. Právě aktuální stav je možno zjistit na internetu:

www.rems.de > Ke stažení > Katalogy výrobců > REMS Katalog.

Mezikleště viz strana 236. Lisovací kleště/lisovací kroužky pro další systémy s lisovanými tvarovkami na vyžádání.

Systém	Lisovací kleště / lisovací kroužek	Pohon prostřednictvím mezikleští	Obj.č.	Kč
DIWAsystems	TH 14*		570455	5 390,00
	TH 16*		570460	5 390,00
	TH 20*		570470	5 390,00
	TH 26*		570475	5 390,00
	TH 32		570480	5 390,00
	TH 40		570485	7 140,00
	TH 50 (PZ-S)		572400	18 660,00
	TH 63 (PZ-S)		572405	18 660,00
DUOPIPE Systems DUOFIL MKSYSTEM	U 16*		570765	5 040,00
	U 18*		570770	5 040,00
	U 20*		570775	5 040,00
	U 25*		570780	5 040,00
	U 32		570785	5 910,00
DW Verbundrohr multitubo systems	U 16*		570765	5 040,00
	U 18*		570770	5 040,00
	U 20*		570775	5 040,00
	U 25*		570780	5 040,00
	U 32		570785	5 910,00
	U 40		570790	7 200,00
	U 50		570795	8 640,00
	U 63 (PR-3B)	Z4	572837 R	21 210,00
	U 63 (PZ-S)		572365	18 660,00
	U 75 (PR-3B)	Z4	572828 R	18 660,00
E				
EBRILLE Isomonflex	U 16*		570765	5 040,00
	U 20*		570775	5 040,00
	U 25*		570780	5 040,00
	H 26*		570370	4 860,00
	TH 26*		570475	5 390,00
	TH 26 S (PR-2B)	Z8	574794 R	3 600,00
EBRILLE Monflex	U 16*		570765	5 040,00
	U 20*		570775	5 040,00
	U 25*		570780	5 040,00
	H 26*		570370	4 860,00
	TH 26*		570475	5 390,00
	TH 26 S (PR-2B)	Z8	574794 R	3 600,00
EFFEBI EFFEBI-PRESS Aisi316 System M Profile ¹⁾	M 15		570110	4 470,00
	M 18		570120	4 470,00
	M 22		570130	4 470,00
	M 28		570140	4 470,00
	M 35		570150	4 470,00
	M 42 (PR-3S)	Z2	572706 R	19 440,00
	M 54 (PR-3S)	Z2	572708 R	19 440,00
	M 76,1 XL (PR-3S)	Z6 XL ³⁾ / Z7 XL 45 kN ⁴⁾	579101 R	33 570,00
	M 88,9 G XL (PR-3S)	Z6 XL ³⁾ / Z7 XL 45 kN ⁴⁾	579110 R	39 180,00
	M 108,0 G XL (PR-3S) ²⁾	Z6 XL ³⁾ / Z7 XL 45 kN ⁴⁾	579111 R	39 180,00
	M 15 S (PR-2B)	Z8	574738 R	3 600,00
	M 18 S (PR-2B)	Z8	574740 R	3 600,00
	M 22 S (PR-2B)	Z8	574742 R	3 600,00
	M 28 S (PR-2B)	Z8	574744 R	3 600,00
	M 35 S (PR-2B)	Z8	574746 R	3 960,00
	V 12		570107	4 470,00
	V 15		570115	4 470,00
	V 18		570125	4 470,00
	EFFEBI EFFEBI-PRESS Carbon-S System M Profile ¹⁾	M 12		570100
M 15			570110	4 470,00
M 18			570120	4 470,00
M 22			570130	4 470,00
M 28			570140	4 470,00
M 35			570150	4 470,00
M 42 (PR-3S)		Z2	572706 R	19 440,00
M 54 (PR-3S)		Z2	572708 R	19 440,00
M 76,1 XL (PR-3S)		Z6 XL ³⁾ / Z7 XL 45 kN ⁴⁾	579101 R	33 570,00
M 88,9 G XL (PR-3S)		Z6 XL ³⁾ / Z7 XL 45 kN ⁴⁾	579110 R	39 180,00
M 108,0 G XL (PR-3S)		Z6 XL ³⁾ / Z7 XL 45 kN ⁴⁾	579111 R	39 180,00
M 12 S (PR-2B)		Z8	574736 R	3 600,00
M 15 S (PR-2B)		Z8	574738 R	3 600,00
M 18 S (PR-2B)		Z8	574740 R	3 600,00
M 22 S (PR-2B)		Z8	574742 R	3 600,00
M 28 S (PR-2B)		Z8	574744 R	3 600,00
M 35 S (PR-2B)		Z8	574746 R	3 960,00
V 12			570107	4 470,00
V 15			570115	4 470,00
V 18		570125	4 470,00	
EFFEBI EFFEBI-PRESS Carbon-S System V Profile ¹⁾	V 22		570135	4 470,00
	V 28		570145	4 470,00
	V 35		570155	4 470,00
	V 42		570165	10 410,00
	V 42 (PR-2B)	Z2	572850 R	9 330,00
	V 54		570175	10 710,00
	V 54 (PR-2B)	Z2	572851 R	10 080,00
	V 12 S (PR-2B)	Z8	574748 R	3 600,00
	V 15 S (PR-2B)	Z8	574752 R	3 600,00
	V 18 S (PR-2B)	Z8	574756 R	3 600,00
	V 22 S (PR-2B)	Z8	574758 R	3 600,00
	V 28 S (PR-2B)	Z8	574760 R	3 600,00
	V 35 S (PR-2B)	Z8	574762 R	3 960,00
	V 12		570107	4 470,00
	V 15		570115	4 470,00
	V 18		570125	4 470,00
	V 22		570135	4 470,00
	V 28		570145	4 470,00
	V 35		570155	4 470,00
V 42		570165	10 410,00	
V 42 (PR-2B)	Z2	572850 R	9 330,00	
V 54		570175	10 710,00	
V 54 (PR-2B)	Z2	572851 R	10 080,00	
V 12 S (PR-2B)	Z8	574748 R	3 600,00	
V 15 S (PR-2B)	Z8	574752 R	3 600,00	
V 18 S (PR-2B)	Z8	574756 R	3 600,00	
V 22 S (PR-2B)	Z8	574758 R	3 600,00	
V 28 S (PR-2B)	Z8	574760 R	3 600,00	
V 35 S (PR-2B)	Z8	574762 R	3 960,00	

Systém	Lisovací kleště / lisovací kroužek	Pohon prostřednictvím mezikleští	Obj.č.	Kč	
EFFEBI EFFEBI-PRESS UNICO	V 12		570107	4 470,00	
	V 15		570115	4 470,00	
	V 18		570125	4 470,00	
	V 22		570135	4 470,00	
	V 28		570145	4 470,00	
	V 35		570155	4 470,00	
	V 42		570165	10 410,00	
	V 42 (PR-2B)	Z2	572850 R	9 330,00	
	V 54		570175	10 710,00	
	V 54 (PR-2B)	Z2	572851 R	10 080,00	
	V 12 S (PR-2B)	Z8	574748 R	3 600,00	
	V 15 S (PR-2B)	Z8	574752 R	3 600,00	
	V 18 S (PR-2B)	Z8	574756 R	3 600,00	
	V 22 S (PR-2B)	Z8	574758 R	3 600,00	
	V 28 S (PR-2B)	Z8	574760 R	3 600,00	
	V 35 S (PR-2B)	Z8	574762 R	3 960,00	
	EFFEBI EFFEBI-PRESS UNICO (GAS)	V 12		570107	4 470,00
		V 15		570115	4 470,00
		V 18		570125	4 470,00
V 22			570135	4 470,00	
V 28			570145	4 470,00	
V 35			570155	4 470,00	
V 42			570165	10 410,00	
V 42 (PR-2B)		Z2	572850 R	9 330,00	
V 54			570175	10 710,00	
V 54 (PR-2B)		Z2	572851 R	10 080,00	
V 12 S (PR-2B)		Z8	574748 R	3 600,00	
V 15 S (PR-2B)		Z8	574752 R	3 600,00	
V 18 S (PR-2B)		Z8	574756 R	3 600,00	
V 22 S (PR-2B)		Z8	574758 R	3 600,00	
V 28 S (PR-2B)		Z8	574760 R	3 600,00	
V 35 S (PR-2B)		Z8	574762 R	3 960,00	
EFFEBI PRESSTIGE		M 15		570110	4 470,00
		M 18		570120	4 470,00
		M 22		570130	4 470,00
	M 28		570140	4 470,00	
	M 35		570150	4 470,00	
	M 15 S (PR-2B)	Z8	574738 R	3 600,00	
	M 18 S (PR-2B)	Z8	574740 R	3 600,00	
	M 22 S (PR-2B)	Z8	574742 R	3 600,00	
	M 28 S (PR-2B)	Z8	574744 R	3 600,00	
	M 35 S (PR-2B)	Z8	574746 R	3 960,00	
	V 15		570115	4 470,00	
	V 18		570125	4 470,00	
	V 22		570135	4 470,00	
	V 28		570145	4 470,00	
	V 35		570155	4 470,00	
	V 42		570165	10 410,00	
	V 42 (PR-2B)	Z2	572850 R	9 330,00	
	V 54		570175	10 710,00	
	V 54 (PR-2B)	Z2	572851 R	10 080,00	
V 15 S (PR-2B)	Z8	574752 R	3 600,00		
V 18 S (PR-2B)	Z8	574756 R	3 600,00		
V 22 S (PR-2B)	Z8	574758 R	3 600,00		
V 28 S (PR-2B)	Z8	574760 R	3 600,00		
V 35 S (PR-2B)	Z8	574762 R	3 960,00		
EFFEBI PRESSTIGE 4E05	M 15		570110	4 470,00	
	M 18		570120	4 470,00	
	M 22		570130	4 470,00	
	M 28		570140	4 470,00	
	M 35		570150	4 470,00	
	M 42 (PR-3S)	Z2	572706 R	19 440,00	
	M 54 (PR-3S)	Z2	572708 R	19 440,00	
	M 15 S (PR-2B)	Z8	574738 R	3 600,00	
	M 18 S (PR-2B)	Z8	574740 R	3 600,00	
	M 22 S (PR-2B)	Z8	574742 R	3 600,00	
	M 28 S (PR-2B)	Z8	574744 R	3 600,00	
	M 35 S (PR-2B)	Z8	574746 R	3 960,00	
	EFFEBI PRESSTIGE-GAS ²⁾	M 15		570110	4 470,00
		M 18		570120	4 470,00
		M 22		570130	4 470,00
		M 28		570140	4 470,00
		M 35		570150	4 470,00
		M 15 S (PR-2B)	Z8	574738 R	3 600,00
		M 18 S (PR-2B)	Z8	574740 R	3 600,00
M 22 S (PR-2B)		Z8	574742 R	3 600,00	
M 28 S (PR-2B)		Z8	574744 R	3 600,00	
M 35 S (PR-2B)		Z8	574746 R	3 960,00	
V 15			570115	4 470,00	
V 18			570125	4 470,00	
V 22			570135	4 470,00	
V 28			570145	4 470,00	
V 35			570155	4 470,00	
V 42			570165	10 410,00	
V 42 (PR-2B)		Z2	572850 R	9 330,00	
V 54			570175	10 710,00	
V 54 (PR-2B)		Z2	572851 R	10 080,00	
V 15 S (PR-2B)	Z8	574752 R	3 600,00		
V 18 S (PR-2B)	Z8	574756 R	3 600,00		
V 22 S (PR-2B)	Z8	574758 R	3 600,00		
V 28 S (PR-2B)	Z8	574760 R	3 600,00		
V 35 S (PR-2B)	Z8	574762 R	3 960,00		
EFFEBI TOF-GAS MULTIPINZA	TH 16*		570460	5 390,00	
	TH 20*		570470	5 390,00	
	TH 26*		570475	5 390,00	
	TH 32		570480	5 390,00	
	TH 16 S (PR-2B)	Z8	574782 R	3 600,00	
	TH 20 S (PR-2B)	Z8	574788 R	3 600,00	
	TH 26 S (PR-2B)	Z8	574794 R	3 600,00	
	TH 32 S (PR-2B)	Z8	574798 R	3 600,00	
	H 16*		570320	4 860,00	
	H 20*		570350	4 860,00	
	H 26*		570370	4 860,00	
	H 32		570380	4 860,00	
	H 40 (PZ-4G)		570390	16 350,00	
	U 16*		570765	5 040,00	
	U 20*		570775	5 040,00	
	U 32		570785	5 910,00	

Lisovací kleště REMS Lisovací kroužky REMS

Príslušenství pro radiální lisy REMS (mimo REMS Mini-Press) a vhodných radiálních lisů jiných výrobců

Systém	Lisovací kleště / Lisovací kroužek	Pohon prostřednictvím mezikleští	Obj.č.	Kč
EFFEBI TOF MULTIPINZA	TH 16*		570460	5 390,00
	TH 18*		570465	5 390,00
	TH 20*		570470	5 390,00
	TH 26*		570475	5 390,00
	TH 32		570480	5 390,00
	TH 40		570485	7 140,00
	TH 50 (PZ-S)		572400	18 660,00
	TH 63 (PZ-S)		572405	18 660,00
	TH 16 S (PR-2B)	Z8	574782 R	3 600,00
	TH 20 S (PR-2B)	Z8	574788 R	3 600,00
	TH 26 S (PR-2B)	Z8	574794 R	3 600,00
	TH 32 S (PR-2B)	Z8	574798 R	3 960,00
	F 16*		570717	5 130,00
	F 18*		570720	5 130,00
	F 20*		570727	5 130,00
	F 26*		570730	5 550,00
	F 32		570735	5 550,00
	Fz 40		570742	5 940,00
	Fz 50		570747	9 000,00
	F 63 (PZ-S)		572385	18 660,00
	F 16 S (PR-2B)	Z8	574728 R	3 600,00
	F 20 S (PR-2B)	Z8	574730 R	3 600,00
	F 26 S (PR-2B)	Z8	574732 R	3 600,00
	F 32 S (PR-2B)	Z8	574734 R	3 960,00
	H 16*		570320	4 860,00
	H 18*		570340	4 860,00
	H 20*		570350	4 860,00
	H 26*		570370	4 860,00
	H 32		570380	4 860,00
	H 40 (PZ-4G)		570390	16 350,00
	U 16*		570765	5 040,00
	U 18*		570770	5 040,00
	U 20*		570775	5 040,00
	U 25*		570780	5 040,00
	C 26*		570750	5 910,00
	U 32		570785	5 910,00
	U 40		570790	7 200,00
	U 50		570795	8 640,00
U 63 (PR-3B)	Z4	572837 R	21 210,00	
U 63 (PZ-S)		572365	18 660,00	
B 16*		570850	5 880,00	
B 18*		570855	5 880,00	
B 20*		570860	5 880,00	
B 26		570870	6 480,00	
B 32		570880	6 480,00	
EFIELD MULTILAYER PRESS DINGAS	U 16*		570765	5 040,00
	U 18*		570770	5 040,00
	U 20*		570775	5 040,00
	U 25*		570780	5 040,00
	U 32		570785	5 910,00
EFIELD MULTILAYER PRESS WATER	U 16*		570765	5 040,00
	U 18*		570770	5 040,00
	U 20*		570775	5 040,00
	U 25*		570780	5 040,00
	U 32		570785	5 910,00
Elkhart APOLLOXPRESS Fittings Copper and Low-Lead Brass	VUS 1/2" (OD 15,9 mm)		571770	5 400,00
	VUS 3/4" (OD 22,2 mm)		571775	5 400,00
	VUS 1" (OD 28,6 mm)		571780	5 400,00
	VUS 1 1/2" (OD 34,9 mm)		571785	5 400,00
	VUS 1 1/2" (OD 41,3 mm)		571790	10 410,00
VUS 2" (OD 54,0 mm)		571795	10 710,00	
Elkhart APOLLOXPRESS LD-C Fittings Copper	VUSFz 2 1/2" (PR-3B) (OD 66,7 mm)	Z5	572819 R	17 610,00
	VUSFz 3" (PR-3B) (OD 79,4 mm)	Z5	572820 R	17 610,00
	VUSFz 4" (PR-3B) (OD 104,8 mm)	Z5	572821 R	18 660,00
ELYDAN izeo	Rfz 16*		571325	5 610,00
	Rfz 20*		571330	5 610,00
	Rfz 25		571337	6 180,00
	Rfz 32		571342	6 180,00
	U 16*		570765	5 040,00
	U 20*		570775	5 040,00
	U 25*		570780	5 040,00
	U 32		570785	5 910,00
	U 40		570790	7 200,00
	U 50		570795	8 640,00
	U 63 (PR-3B)	Z4	572837 R	21 210,00
	U 63 (PZ-S)		572365	18 660,00

Systém	Lisovací kleště / Lisovací kroužek	Pohon prostřednictvím mezikleští	Obj.č.	Kč	
EMMETI GERPEX-FIVPRESS	B 16*		570850	5 880,00	
	B 20*		570860	5 880,00	
	B 26		570870	6 480,00	
	B 32		570880	6 480,00	
	H 16*		570320	4 860,00	
	H 20*		570350	4 860,00	
	TH 16*		570460	5 390,00	
	TH 20*		570470	5 390,00	
	TH 26*		570475	5 390,00	
	TH 32		570480	5 390,00	
	TH 40		570485	7 140,00	
	TH 50 (PZ-S)		572400	18 660,00	
	TH 63 (PZ-S)		572405	18 660,00	
	U 16*		570765	5 040,00	
	U 20*		570775	5 040,00	
	EMPUR	TH 14*		570455	5 390,00
		TH 15*		570457	5 390,00
		TH 16*		570460	5 390,00
		TH 17*		570462	5 390,00
		TH 20*		570470	5 390,00
TH 25*			570495	5 390,00	
TH 16 S (PR-2B)		Z8	574782 R	3 600,00	
TH 20 S (PR-2B)		Z8	574788 R	3 600,00	
Esta Rohr simplesta SH M		M 15		570110	4 470,00
	M 18		570120	4 470,00	
	M 22		570130	4 470,00	
	M 28		570140	4 470,00	
	M 35		570150	4 470,00	
	M 42 (PZ-4G)		570160	14 400,00	
	M 42 (PR-3S)	Z2	572706 R	19 440,00	
	M 54 (PR-3S)	Z2	572708 R	19 440,00	
	M 76,1 XL (PR-3S)	Z6 XL ³⁾ / Z7 XL 45 kN ⁴⁾	579101 R	33 570,00	
	M 88,9 G XL (PR-3S)	Z6 XL ³⁾ / Z7 XL 45 kN ⁴⁾	579110 R	39 180,00	
	M 108,0 G XL (PR-3S) ⁸⁾	Z6 XL ³⁾ / Z7 XL 45 kN ⁴⁾	579111 R	39 180,00	
	M 15 S (PR-2B)	Z8	574738 R	3 600,00	
	M 18 S (PR-2B)	Z8	574740 R	3 600,00	
	M 22 S (PR-2B)	Z8	574742 R	3 600,00	
	M 28 S (PR-2B)	Z8	574744 R	3 600,00	
	M 35 S (PR-2B)	Z8	574746 R	3 960,00	
	Esta Rohr simplesta ST M	M 15		570110	4 470,00
M 18			570120	4 470,00	
M 22			570130	4 470,00	
M 28			570140	4 470,00	
M 35			570150	4 470,00	
M 42 (PZ-4G)			570160	14 400,00	
M 54 (PZ-4G)			570170	14 400,00	
M 42 (PR-3S)		Z2	572706 R	19 440,00	
M 54 (PR-3S)		Z2	572708 R	19 440,00	
M 76,1 XL (PR-3S)		Z6 XL ³⁾ / Z7 XL 45 kN ⁴⁾	579101 R	33 570,00	
M 88,9 G XL (PR-3S)		Z6 XL ³⁾ / Z7 XL 45 kN ⁴⁾	579110 R	39 180,00	
M 108,0 G XL (PR-3S) ⁸⁾		Z6 XL ³⁾ / Z7 XL 45 kN ⁴⁾	579111 R	39 180,00	
M 15 S (PR-2B)		Z8	574738 R	3 600,00	
M 18 S (PR-2B)		Z8	574740 R	3 600,00	
M 22 S (PR-2B)		Z8	574742 R	3 600,00	
M 28 S (PR-2B)		Z8	574744 R	3 600,00	
M 35 S (PR-2B)		Z8	574746 R	3 960,00	
EUROTUBI EUROPA C-Steel Pressfitting System M-Profile ¹⁾	M 12		570100	4 470,00	
	M 15		570110	4 470,00	
	M 18		570120	4 470,00	
	M 22		570130	4 470,00	
	M 28		570140	4 470,00	
	M 35		570150	4 470,00	
M 42 (PR-3S)	Z2	572706 R	19 440,00		
M 54 (PR-3S)	Z2	572708 R	19 440,00		
M 76,1 XL (PR-3S)	Z6 XL ³⁾ / Z7 XL 45 kN ⁴⁾	579101 R	33 570,00		
M 88,9 G XL (PR-3S)	Z6 XL ³⁾ / Z7 XL 45 kN ⁴⁾	579110 R	39 180,00		
M 108,0 G XL (PR-3S)	Z6 XL ³⁾ / Z7 XL 45 kN ⁴⁾	579111 R	39 180,00		
M 12 S (PR-2B)	Z8	574736 R	3 600,00		
M 15 S (PR-2B)	Z8	574738 R	3 600,00		
M 18 S (PR-2B)	Z8	574740 R	3 600,00		
M 22 S (PR-2B)	Z8	574742 R	3 600,00		
M 28 S (PR-2B)	Z8	574744 R	3 600,00		
M 35 S (PR-2B)	Z8	574746 R	3 960,00		

Systémy s lisovanými tvarovkami pro instalace plynu smějí být lisovány pouze v tabulce žlutým podkladem označenými lisovacími kleštěmi/lisovacími kroužky.

Dbejte národních předpisů. Čtěte a dodržujte návody k použití a montážní pokyny výrobců / dodavatelů systémů.

* Tyto lisovací kleště se hodí také do ručního radiálního lisu REMS Eco-Press. Dbejte národních předpisů.

¹⁾ Použití lze pouze lisovací kleště od označení „108“ (1. čtvrtletí 2008), „208“ (2. čtvrtletí 2008) atd. Označení je vyraženo na každé lisovací čelisti.

²⁾ Pro tento systém s lisovanými tvarovkami není vytvoření lisovaného spojení pomocí ručního radiálního lisu dovoleno.

³⁾ Pohon prostřednictvím REMS Power-Press XL ACC.

⁴⁾ Pohon prostřednictvím REMS Akku-Press XL 45 kN 22 V ACC.

⁵⁾ K upnutí vhodných lisovacích vložek.

⁶⁾ Lisovací tvarovky z červeného bronzu (Sanpress XL) musí být zalisovány lisovacími kroužky s lisovacím obrysem VR, tvarovky z mědi (Profipress XL, Profipress G XL), C-Stahl (Prestabo XL) a z nerezavějící oceli (Sanpress Inox XL, Sanpress Inox G XL) musí být zalisovány lisovacími kroužky s lisovacím obrysem VF.

⁷⁾ Pro instalace plynu použijte pouze lisovací kroužky s označením „M 88,9 G“ popř. „M 108 G“ na 3 lisovacích segmentech.

⁸⁾ Pro výrobu lisovaných spojů pro provozní tlak ≤ PN 10.

⁹⁾ Pro trubky dle technického standardu EN. Dodržujte návody k použití výrobců / dodavatelů systémů.

¹⁰⁾ Pro trubky dle technického standardu ASTM. Dodržujte návody k použití výrobců / dodavatelů systémů.

Způsobilost lisovacího nářadí REMS na systémy s lisovanými tvarovkami: Stav k 12.10.2022. Právě aktuální stav je možno zjistit na internetu:

www.rems.de > Ke stažení > Katalog výrobců > REMS Katalog.

Mezikleště viz strana 236. Lisovací kleště/lisovací kroužky pro další systémy s lisovanými tvarovkami na vyžádání.

Lisovací kleště REMS Lisovací kroužky REMS

Příslušenství pro radiální lisovací stroje REMS (mimo REMS Mini-Press) a vhodných radiálních lisů jiných výrobců

Systém	Lisovací kleště / lisovací kroužek	Pohon prostřednictvím mezikleští	Obj.č.	Kč
EUROTUBI	M 15		570110	4 470,00
EUROPA	M 18		570120	4 470,00
Inox Pressfitting	M 22		570130	4 470,00
System M-Profile ¹⁾	M 28		570140	4 470,00
	M 35		570150	4 470,00
	M 42 (PR-3S)	Z2	572706 R	19 440,00
	M 54 (PR-3S)	Z2	572708 R	19 440,00
	M 76,1 XL (PR-3S)	Z6 XL ³⁾ / Z7 XL 45 kN ⁴⁾	579101 R	33 570,00
	M 88,9 G XL (PR-3S)	Z6 XL ³⁾ / Z7 XL 45 kN ⁴⁾	579110 R	39 180,00
	M 108,0 G XL (PR-3S)	Z6 XL ³⁾ / Z7 XL 45 kN ⁴⁾	579111 R	39 180,00
	M 15 S (PR-2B)	Z8	574738 R	3 600,00
	M 18 S (PR-2B)	Z8	574740 R	3 600,00
	M 22 S (PR-2B)	Z8	574742 R	3 600,00
	M 28 S (PR-2B)	Z8	574744 R	3 600,00
	M 35 S (PR-2B)	Z8	574746 R	3 960,00
Evans	VAU 15 (1/2")		572687	4 620,00
Components	VAU 20 (3/4")		572689	4 620,00
Presslok	VAU 25 (1")		572691	4 620,00
	ECI 1 1/2"		571932	5 790,00
	ECI 2" (PZ-4G)		571934	14 400,00
	ECI 2 1/2" XL (PR-3S)	Z6 XL ³⁾ / Z7 XL 45 kN ⁴⁾	579104 R	30 540,00
	ECI 3" XL (PR-3S)	Z6 XL ³⁾ / Z7 XL 45 kN ⁴⁾	579105 R	33 570,00
	ECI 4" XL (PR-3S)	Z6 XL ³⁾ / Z7 XL 45 kN ⁴⁾	579106 R	39 180,00

F

FAR Rubinetterie	TH 14*		570455	5 390,00
PRESSFAR	TH 16*		570460	5 390,00
	TH 17*		570462	5 390,00
	TH 18*		570465	5 390,00
	TH 20*		570470	5 390,00
	TH 25*		570495	5 390,00
	TH 26*		570475	5 390,00
	TH 32		570480	5 390,00
	TH 40		570485	7 140,00
	TH 50 (PZ-S)		572400	18 660,00
	TH 63 (PZ-S)		572405	18 660,00
	TH 16 S (PR-2B)	Z8	574782 R	3 600,00
	TH 20 S (PR-2B)	Z8	574788 R	3 600,00
	TH 26 S (PR-2B)	Z8	574794 R	3 600,00
	TH 32 S (PR-2B)	Z8	574798 R	3 960,00
	H 14*		570310	4 860,00
	H 16*		570320	4 860,00
	H 18*		570340	4 860,00
	H 20*		570350	4 860,00
	H 26*		570370	4 860,00
	H 32		570380	4 860,00
	H 40 (PZ-4G)		570390	16 350,00
	U 14*		570760	5 040,00
	U 16*		570765	5 040,00
	U 18*		570770	5 040,00
	U 20*		570775	5 040,00
	U 25*		570780	5 040,00
	U 32		570785	5 910,00
	U 40		570790	7 200,00
	U 50		570795	8 640,00
	U 63 (PR-3B)	Z4	572837 R	21 210,00
	U 63 (PZ-S)		572365	18 660,00
F.B.Q. BARONIO	V 12		570107	4 470,00
BQ PRESS SOLAR	V 15		570115	4 470,00
	V 18		570125	4 470,00
	V 22		570135	4 470,00
	V 28		570145	4 470,00
	V 35		570155	4 470,00
	V 42		570165	10 410,00
	V 42 (PR-2B)	Z2	572850 R	9 330,00
	V 54		570175	10 710,00
	V 54 (PR-2B)	Z2	572851 R	10 080,00
	V 12 S (PR-2B)	Z8	574748 R	3 600,00
	V 15 S (PR-2B)	Z8	574752 R	3 600,00
	V 18 S (PR-2B)	Z8	574756 R	3 600,00
	V 22 S (PR-2B)	Z8	574758 R	3 600,00
	V 28 S (PR-2B)	Z8	574760 R	3 600,00
	V 35 S (PR-2B)	Z8	574762 R	3 960,00
F.B.Q. BARONIO	V 12		570107	4 470,00
BQ PRESS WATER	V 15		570115	4 470,00
	V 18		570125	4 470,00
	V 22		570135	4 470,00
	V 28		570145	4 470,00
	V 35		570155	4 470,00
	V 42		570165	10 410,00
	V 42 (PR-2B)	Z2	572850 R	9 330,00
	V 54		570175	10 710,00
	V 54 (PR-2B)	Z2	572851 R	10 080,00
	V 12 S (PR-2B)	Z8	574748 R	3 600,00
	V 15 S (PR-2B)	Z8	574752 R	3 600,00
	V 18 S (PR-2B)	Z8	574756 R	3 600,00
	V 22 S (PR-2B)	Z8	574758 R	3 600,00
	V 28 S (PR-2B)	Z8	574760 R	3 600,00
	V 35 S (PR-2B)	Z8	574762 R	3 960,00
F.B.Q. BARONIO	V 15		570115	4 470,00
BQ PRESS C-STEEL	V 18		570125	4 470,00
	V 22		570135	4 470,00
	V 28		570145	4 470,00
	V 35		570155	4 470,00
	V 42		570165	10 410,00
	V 42 (PR-2B)	Z2	572850 R	9 330,00
	V 54		570175	10 710,00
	V 54 (PR-2B)	Z2	572851 R	10 080,00
	V 15 S (PR-2B)	Z8	574752 R	3 600,00
	V 18 S (PR-2B)	Z8	574756 R	3 600,00
	V 22 S (PR-2B)	Z8	574758 R	3 600,00
	V 28 S (PR-2B)	Z8	574760 R	3 600,00
	V 35 S (PR-2B)	Z8	574762 R	3 960,00

Systém	Lisovací kleště / lisovací kroužek	Pohon prostřednictvím mezikleští	Obj.č.	Kč
F.B.Q. BARONIO	V 12		570107	4 470,00
BQ PRESS GAS	V 15		570115	4 470,00
	V 18		570125	4 470,00
	V 22		570135	4 470,00
	V 28		570145	4 470,00
	V 35		570155	4 470,00
	V 42		570165	10 410,00
	V 42 (PR-2B)	Z2	572850 R	9 330,00
	V 54		570175	10 710,00
	V 54 (PR-2B)	Z2	572851 R	10 080,00
	V 12 S (PR-2B)	Z8	574748 R	3 600,00
	V 15 S (PR-2B)	Z8	574752 R	3 600,00
	V 18 S (PR-2B)	Z8	574756 R	3 600,00
	V 22 S (PR-2B)	Z8	574758 R	3 600,00
	V 28 S (PR-2B)	Z8	574760 R	3 600,00
	V 35 S (PR-2B)	Z8	574762 R	3 960,00
Fercofloor	RfZ 16*		571325	5 610,00
DUO Press	RfZ 20*		571330	5 610,00
FERCO PEX	RfZ 25		571335	5 610,00
	RfZ 32		571340	5 610,00
	TH 16*		570460	5 390,00
	TH 20*		570470	5 390,00
	TH 25*		570495	5 390,00
	TH 32		570480	5 390,00
	TH 40		570485	7 140,00
	TH 50 (PZ-S)		572400	18 660,00
	TH 63 (PZ-S)		572405	18 660,00
	TH 16 S (PR-2B)	Z8	574782 R	3 600,00
	TH 20 S (PR-2B)	Z8	574788 R	3 600,00
	TH 32 S (PR-2B)	Z8	574798 R	3 960,00
Fercofloor	RfZ 16*		571325	5 610,00
DUO Press	RfZ 20*		571330	5 610,00
MULTIFER	RfZ 25		571335	5 610,00
	RfZ 32		571340	5 610,00
	TH 16*		570460	5 390,00
	TH 20*		570470	5 390,00
	TH 25*		570495	5 390,00
	TH 32		570480	5 390,00
	TH 40		570485	7 140,00
	TH 50 (PZ-S)		572400	18 660,00
	TH 63 (PZ-S)		572405	18 660,00
	TH 16 S (PR-2B)	Z8	574782 R	3 600,00
	TH 20 S (PR-2B)	Z8	574788 R	3 600,00
	TH 32 S (PR-2B)	Z8	574798 R	3 960,00
	U 16*		570765	5 040,00
	U 18*		570770	5 040,00
	U 20*		570775	5 040,00
	U 25*		570780	5 040,00
	U 32		570785	5 910,00
	U 40		570790	7 200,00
	U 50		570795	8 640,00
	U 63 (PZ-S)		572365	18 660,00
FERRO systems	TH 16*		570460	5 390,00
BRASELLI	TH 20*		570470	5 390,00
GPF GAS	TH 25*		570495	5 390,00
	TH 32		570480	5 390,00
	TH 16 S (PR-2B)	Z8	574782 R	3 600,00
	TH 20 S (PR-2B)	Z8	574788 R	3 600,00
	TH 32 S (PR-2B)	Z8	574798 R	3 960,00
FERRO systems	U 16*		570765	5 040,00
BRASELLI	U 18*		570770	5 040,00
GPF MULT	U 20*		570775	5 040,00
Pressfitting	U 25*		570780	5 040,00
MULTICAPA	U 32		570785	5 910,00
	U 40		570790	7 200,00
	U 50		570795	8 640,00
FERRO systems	U 16*		570765	5 040,00
BRASELLI	U 18*		570770	5 040,00
GPF PPSU	U 20*		570775	5 040,00
Pressfitting	U 25*		570780	5 040,00
PEX y MULTICAPA	U 32		570785	5 910,00
	U 40		570790	7 200,00
	U 50		570795	8 640,00
FERRO systems	RfZ 16*		571325	5 610,00
BRASELLI	RfZ 20*		571330	5 610,00
GPF PRESS	RfZ 25		571335	5 610,00
Pressfitting PEX	RfZ 32		571340	5 610,00
FILINOX	FTB 15		571432	6 480,00
Fitpress	FTB 18		571434	6 480,00
	FTB 22		571436	6 480,00
	FTB 28		571438	6 480,00
	M 42 (PR-3S)	Z2	572706 R	19 440,00
	M 54 (PR-3S)	Z2	572708 R	19 440,00
	M 76,1 XL (PR-3S)	Z7 XL 45 kN ⁴⁾	579101 R	33 570,00
	M 88,9 G XL (PR-3S)	Z7 XL 45 kN ⁴⁾	579110 R	39 180,00
	M 108,0 G XL (PR-3S)	Z7 XL 45 kN ⁴⁾	579111 R	39 180,00
FILINOX	M 15		570110	4 470,00
Instalpress Steel	M 18		570120	4 470,00
	M 22		570130	4 470,00
	M 28		570140	4 470,00
	M 35		570150	4 470,00
	M 42 (PR-3S)	Z2	572706 R	19 440,00
	M 54 (PR-3S)	Z2	572708 R	19 440,00
	M 76,1 XL (PR-3S)	Z7 XL 45 kN ⁴⁾	579101 R	33 570,00
	M 88,9 G XL (PR-3S)	Z7 XL 45 kN ⁴⁾	579110 R	39 180,00
	M 108,0 G XL (PR-3S)	Z7 XL 45 kN ⁴⁾	579111 R	39 180,00
	M 15 S (PR-2B)	Z8	574738 R	3 600,00
	M 18 S (PR-2B)	Z8	574740 R	3 600,00
	M 22 S (PR-2B)	Z8	574742 R	3 600,00
	M 28 S (PR-2B)	Z8	574744 R	3 600,00
	M 35 S (PR-2B)	Z8	574746 R	3 960,00

Lisovací kleště REMS Lisovací kroužky REMS

Príslušenství pro radiální lisy REMS (mimo REMS Mini-Press) a vhodných radiálních lisů jiných výrobců

Systém	Lisovací kleště / lisovací kroužek	Pohon prostřednictvím mezikleští	Obj.č.	Kč	Systém	Lisovací kleště / lisovací kroužek	Pohon prostřednictvím mezikleští	Obj.č.	Kč		
FILLINOX Instalpress Inox	M 15		570110	4 470,00	FORZA COPPER V PRESS (AUS)	VAU 15 (OD 12,7 mm)		572687	4 620,00		
	M 18		570120	4 470,00		VAU 20 (OD 19,1 mm)		572689	4 620,00		
	M 22		570130	4 470,00		VAU 25 (OD 25,4 mm)		572691	4 620,00		
	M 28		570140	4 470,00		VAU 32 (OD 31,8 mm)		572693	4 860,00		
	M 35		570150	4 470,00		VAU 40 (OD 38,1 mm)		572695	7 200,00		
	M 42 (PR-3S)	Z2	572706 R	19 440,00		VAU 50 (OD 50,8 mm)		572697	12 750,00		
	M 54 (PR-3S)	Z2	572708 R	19 440,00		VAUFz 65 (PR-3B) (OD 63,5 mm)	Z5	572839 R	17 610,00		
	M 76,1 XL (PR-3S)	Z7 XL 45 kN ⁽⁴⁾	579101 R	33 570,00		VAUFz 80 (PR-3B) (OD 76,2 mm)	Z5	572840 R	17 610,00		
	M 88,9 G XL (PR-3S)	Z7 XL 45 kN ⁽⁴⁾	579110 R	39 180,00		VAUFz 100 (PR-3B) (OD 101,6 mm)	Z5	572841 R	18 660,00		
	M 108,0 G XL (PR-3S)	Z7 XL 45 kN ⁽⁴⁾	579111 R	39 180,00		VAU 15 S (PR-2B) (OD 12,7 mm)	Z8	574804 R	3 600,00		
	M 15 S (PR-2B)	Z8	574738 R	3 600,00		VAU 20 S (PR-2B) (OD 19,1 mm)	Z8	574806 R	3 600,00		
	M 18 S (PR-2B)	Z8	574740 R	3 600,00		VAU 25 S (PR-2B) (OD 25,4 mm)	Z8	574808 R	3 960,00		
	M 22 S (PR-2B)	Z8	574742 R	3 600,00		FORZA STAINLESS V PRESS (AUS)	V 15		570115	4 470,00	
	M 28 S (PR-2B)	Z8	574744 R	3 600,00			V 22		570135	4 470,00	
	M 35 S (PR-2B)	Z8	574746 R	3 960,00			V 28		570145	4 470,00	
	Fittings Estándar ECO-PRESS	Rfz 16*		571325			5 610,00	V 35		570155	4 470,00
Rfz 20*			571330	5 610,00	V 42			570165	10 410,00		
Rfz 25			571335	5 610,00	V 54			570175	10 710,00		
Rfz 32			571340	5 610,00	M 76,1 XL (PR-3S)		Z6 XL ⁽³⁾ / Z7 XL 45 kN ⁽⁴⁾	579101 R	33 570,00		
Fittings Estándar MULTICAPA	Rfz 16*		571325	5 610,00	M 88,9 G XL (PR-3S)		Z6 XL ⁽³⁾ / Z7 XL 45 kN ⁽⁴⁾	579110 R	39 180,00		
	Rfz 18*		571327	5 610,00	M 108,0 G XL (PR-3S)		Z6 XL ⁽³⁾ / Z7 XL 45 kN ⁽⁴⁾	579111 R	39 180,00		
	Rfz 20*		571330	5 610,00	V 15 S (PR-2B)		Z8	574752 R	3 600,00		
	Rfz 25		571335	5 610,00	V 22 S (PR-2B)		Z8	574758 R	3 600,00		
Fittings Estándar PE-X	Rfz 32		571340	5 610,00	V 28 S (PR-2B)		Z8	574760 R	3 600,00		
	Rfz 16*		571325	5 610,00	V 35 S (PR-2B)		Z8	574762 R	3 960,00		
	Rfz 20*		571330	5 610,00	FRABO FRABOPRESS 316 GAS M		M 15		570110	4 470,00	
	Rfz 25		571335	5 610,00			M 18		570120	4 470,00	
Rfz 32		571340	5 610,00	M 22				570130	4 470,00		
FORNARA ForPress	B 16*		570850	5 880,00		M 28		570140	4 470,00		
	B 20*		570860	5 880,00		M 35		570150	4 470,00		
	B 26		570870	6 480,00		M 42 (PR-3S)	Z2	572706 R	19 440,00		
	B 32		570880	6 480,00		M 54 (PR-3S)	Z2	572708 R	19 440,00		
	F 16*		570717	5 130,00		M 15 S (PR-2B)	Z8	574738 R	3 600,00		
	F 20*		570727	5 130,00		M 18 S (PR-2B)	Z1	574740 R	3 600,00		
	F 26*		570730	5 550,00		M 22 S (PR-2B)	Z8	574742 R	3 600,00		
	F 32		570735	5 550,00		M 28 S (PR-2B)	Z8	574744 R	3 600,00		
	F 16 S (PR-2B)	Z8	574728 R	3 600,00		M 35 S (PR-2B)	Z8	574746 R	3 960,00		
	F 20 S (PR-2B)	Z8	574730 R	3 600,00		FRABO FRABOPRESS 316 GAS V	V 15		570115	4 470,00	
	F 26 S (PR-2B)	Z8	574732 R	3 600,00			V 18		570125	4 470,00	
	F 32 S (PR-2B)	Z8	574734 R	3 960,00			V 22		570135	4 470,00	
	H 16*		570320	4 860,00			V 28		570145	4 470,00	
	H 20*		570350	4 860,00	V 35			570155	4 470,00		
	H 26*		570370	4 860,00	V 42			570165	10 410,00		
	H 32		570380	4 860,00	V 42 (PR-2B)		Z2	572850 R	9 330,00		
TH 16*		570460	5 390,00	V 54			570175	10 710,00			
TH 20*		570470	5 390,00	V 54 (PR-2B)	Z2		572851 R	10 080,00			
TH 26*		570475	5 390,00	V 15 S (PR-2B)	Z8		574752 R	3 600,00			
TH 32		570480	5 390,00	V 18 S (PR-2B)	Z8		574756 R	3 600,00			
TH 16 S (PR-2B)	Z8	574782 R	3 600,00	V 22 S (PR-2B)	Z8		574758 R	3 600,00			
TH 20 S (PR-2B)	Z8	574788 R	3 600,00	V 28 S (PR-2B)	Z8		574760 R	3 600,00			
TH 26 S (PR-2B)	Z8	574794 R	3 600,00	V 35 S (PR-2B)	Z8		574762 R	3 960,00			
TH 32 S (PR-2B)	Z8	574798 R	3 960,00	FRABO FRABOPRESS 316 M	M 15			570110	4 470,00		
U 16*		570765	5 040,00		M 18			570120	4 470,00		
U 20*		570775	5 040,00		M 22		570130	4 470,00			
C 26*		570750	5 910,00		M 28		570140	4 470,00			
U 32		570785	5 910,00		M 35		570150	4 470,00			
FORZA WATER CRIMP (AUS)	K16/P18*		572600		5 610,00	M 42 (PR-3S)	Z2	572706 R	19 440,00		
	K/20*		572605		5 610,00	M 54 (PR-3S)	Z2	572708 R	19 440,00		
	K/25*		572610		5 610,00	M 66,7 XL (PR-3S)	Z6 XL ⁽³⁾ / Z7 XL 45 kN ⁽⁴⁾	579107 R	33 570,00		
	K32		572615		5 610,00	M 76,1 XL (PR-3S)	Z6 XL ⁽³⁾ / Z7 XL 45 kN ⁽⁴⁾	579101 R	33 570,00		
	K1/40		572620		5 610,00	M 88,9 G XL (PR-3S)	Z6 XL ⁽³⁾ / Z7 XL 45 kN ⁽⁴⁾	579110 R	39 180,00		
FORZA STAINLESS WATER CRIMP	K1/50		572625		9 210,00	M 108,0 G XL (PR-3S)	Z6 XL ⁽³⁾ / Z7 XL 45 kN ⁽⁴⁾	579111 R	39 180,00		
	FORZA STESSO PEX WATER AND GAS CRIMP (AUS)	K16/P18*			572600	5 610,00	M 15 S (PR-2B)	Z8	574738 R	3 600,00	
		U 16*			570765	5 040,00	M 18 S (PR-2B)	Z8	574740 R	3 600,00	
		U 20*			570775	5 040,00	M 22 S (PR-2B)	Z8	574742 R	3 600,00	
		U 25*			570780	5 040,00	M 28 S (PR-2B)	Z8	574744 R	3 600,00	
		U 32			570785	5 910,00	M 35 S (PR-2B)	Z8	574746 R	3 960,00	
	FORZA GAS CRIMP (AUS)	U 40		570790	7 200,00	FRABO FRABOPRESS 316 V	V 15		570115	4 470,00	
		U 50		570795	8 640,00		V 18		570125	4 470,00	
		U 63 (PZ-S)		572365	18 660,00		V 22		570135	4 470,00	
		FORZA GAS CRIMP (AUS)	K16/P18*		572600		5 610,00	V 28		570145	4 470,00
			K/20*		572605		5 610,00	V 35		570155	4 470,00
			K/25*		572610		5 610,00	V 42		570165	10 410,00
	K32			572615	5 610,00		V 42 (PR-2B)	Z2	572850 R	9 330,00	
	K1/40			572620	5 610,00		V 54		570175	10 710,00	
	K1/50			572625	9 210,00		V 54 (PR-2B)	Z2	572851 R	10 080,00	

Systémy s lisovanými tvarovkami pro instalace plynu smějí být lisovány pouze v tabulce žlutým podkladem označenými lisovacími kleštěmi/lisovacími kroužky.

Dbejte národních předpisů. Čtěte a dodržujte návody k použití a montážní pokyny výrobců / dodavatelů systémů.

* Tyto lisovací kleště se hodí také do ručního radiálního lisu REMS Eco-Press. Dbejte národních předpisů.

¹⁾ Použití lze pouze lisovací kleště od označení „108“ (1. čtvrtletí 2008), „208“ (2. čtvrtletí 2008) atd. Označení je vyraženo na každé lisovací čelisti.

²⁾ Pro tento systém s lisovanými tvarovkami není vytvoření lisované spojiny pomocí ručního radiálního lisu dovoleno.

³⁾ Pohon prostřednictvím REMS Power-Press XL ACC.

⁴⁾ Pohon prostřednictvím REMS Akku-Press XL 45 kN 22V ACC.

⁵⁾ K upnutí vhodných lisovacích vložek.

⁶⁾ Lisovací tvarovky z červeného bronzu (Sanpress XL) musí být zalisovány lisovacími kroužky s lisovacím obrysem VR, tvarovky z mědi (Profipress XL, Profipress G XL), C-Stahl (Prestabo XL) a z nerezavějící oceli (Sanpress Inox XL, Sanpress Inox G XL) musí být zalisovány lisovacími kroužky s lisovacím obrysem VF.

⁷⁾ Pro instalace plynu použijte pouze lisovací kroužky s označením „M 88,9 G“ popř. „M 108 G“ na 3 lisovacích segmentech.

⁸⁾ Pro výrobu lisovaných spojů pro provozní tlak ≤ PN 10.

⁹⁾ Pro trubky dle technického standardu EN. Dodržujte návody k použití výrobců / dodavatelů systémů.

¹⁰⁾ Pro trubky dle technického standardu ASTM. Dodržujte návody k použití výrobců / dodavatelů systémů.

Způsobilost lisovacího nářadí REMS na systémy s lisovanými tvarovkami: Stav k 12.10.2022. Právě aktuální stav je možno zjistit na internetu:

www.rems.de > Ke stažení > Katalogy výrobců > REMS Katalog.

Mezikleště viz strana 236. Lisovací kleště/lisovací kroužky pro další systémy s lisovanými tvarovkami na vyžádání.

Systém	Lisovací kleště / lisovací kroužek	Pohon prostřednictvím mezikleští	Obj.č.	Kč	
FRABO FRABOPRESS CHROME	V 12		570107	4 470,00	
	V 15		570115	4 470,00	
	V 18		570125	4 470,00	
	V 22		570135	4 470,00	
	V 12 S (PR-2B)	Z8	574748 R	3 600,00	
	V 15 S (PR-2B)	Z8	574752 R	3 600,00	
FRABO FRABOPRESS C-STEEL M	V 18 S (PR-2B)	Z8	574756 R	3 600,00	
	V 22 S (PR-2B)	Z8	574758 R	3 600,00	
FRABO FRABOPRESS C-STEEL V	M 15		570110	4 470,00	
	M 18		570120	4 470,00	
	M 22		570130	4 470,00	
	M 28		570140	4 470,00	
	M 35		570150	4 470,00	
	M 42 (PR-3S)	Z2	572706 R	19 440,00	
	M 54 (PR-3S)	Z2	572708 R	19 440,00	
	M 66,7 XL (PR-3S)	Z6 XL ³⁾ / Z7 XL 45 kN ⁴⁾	579107 R	33 570,00	
	M 76,1 XL (PR-3S)	Z6 XL ³⁾ / Z7 XL 45 kN ⁴⁾	579101 R	33 570,00	
	M 88,9 G XL (PR-3S)	Z6 XL ³⁾ / Z7 XL 45 kN ⁴⁾	579110 R	39 180,00	
	M 108,0 G XL (PR-3S)	Z6 XL ³⁾ / Z7 XL 45 kN ⁴⁾	579111 R	39 180,00	
	M 15 S (PR-2B)	Z8	574738 R	3 600,00	
	M 18 S (PR-2B)	Z8	574740 R	3 600,00	
	M 22 S (PR-2B)	Z8	574742 R	3 600,00	
	M 28 S (PR-2B)	Z8	574744 R	3 600,00	
	M 35 S (PR-2B)	Z8	574746 R	3 960,00	
	FRABO FRABOPRESS GAS M	V 12		570107	4 470,00
		V 15		570115	4 470,00
		V 18		570125	4 470,00
		V 22		570135	4 470,00
		V 28		570145	4 470,00
		V 35		570155	4 470,00
V 42			570165	10 410,00	
V 42 (PR-2B)		Z2	572850 R	9 330,00	
V 54			570175	10 710,00	
V 54 (PR-2B)		Z2	572851 R	10 080,00	
V 12 S (PR-2B)		Z8	574748 R	3 600,00	
V 15 S (PR-2B)		Z8	574752 R	3 600,00	
V 18 S (PR-2B)		Z8	574756 R	3 600,00	
V 22 S (PR-2B)		Z8	574758 R	3 600,00	
V 28 S (PR-2B)		Z8	574760 R	3 600,00	
V 35 S (PR-2B)		Z8	574762 R	3 960,00	
FRABO FRABOPRESS GAS V		M 12		570100	4 470,00
		M 15		570110	4 470,00
		M 18		570120	4 470,00
		M 22		570130	4 470,00
		M 28		570140	4 470,00
		M 35		570150	4 470,00
	M 42 (PR-3S)	Z2	572706 R	19 440,00	
	M 54 (PR-3S)	Z2	572708 R	19 440,00	
	M 12 S (PR-2B)	Z8	574736 R	3 600,00	
	M 15 S (PR-2B)	Z8	574738 R	3 600,00	
	M 18 S (PR-2B)	Z8	574740 R	3 600,00	
	M 22 S (PR-2B)	Z8	574742 R	3 600,00	
	M 28 S (PR-2B)	Z8	574744 R	3 600,00	
	M 35 S (PR-2B)	Z8	574746 R	3 960,00	
	FRABO FRABOPRESS KOMBI	V 12		570107	4 470,00
		V 15		570115	4 470,00
		V 18		570125	4 470,00
		V 22		570135	4 470,00
		V 28		570145	4 470,00
		V 35		570155	4 470,00
		V 42		570165	10 410,00
		V 42 (PR-2B)	Z2	572850 R	9 330,00
V 54			570175	10 710,00	
V 54 (PR-2B)		Z2	572851 R	10 080,00	
V 12 S (PR-2B)		Z8	574748 R	3 600,00	
V 15 S (PR-2B)		Z8	574752 R	3 600,00	
V 18 S (PR-2B)		Z8	574756 R	3 600,00	
V 22 S (PR-2B)		Z8	574758 R	3 600,00	
V 28 S (PR-2B)		Z8	574760 R	3 600,00	
V 35 S (PR-2B)		Z8	574762 R	3 960,00	
FRABO FRABOPRESS M		M 12		570100	4 470,00
		M 15		570110	4 470,00
		M 18		570120	4 470,00
		M 22		570130	4 470,00
		M 28		570140	4 470,00
		M 35		570150	4 470,00
	M 42 (PR-3S)	Z2	572706 R	19 440,00	
	M 54 (PR-3S)	Z2	572708 R	19 440,00	
	M 66,7 XL (PR-3S)	Z6 XL ³⁾ / Z7 XL 45 kN ⁴⁾	579107 R	33 570,00	
	M 76,1 XL (PR-3S)	Z6 XL ³⁾ / Z7 XL 45 kN ⁴⁾	579101 R	33 570,00	
	M 88,9 G XL (PR-3S)	Z6 XL ³⁾ / Z7 XL 45 kN ⁴⁾	579110 R	39 180,00	
	M 108,0 G XL (PR-3S)	Z6 XL ³⁾ / Z7 XL 45 kN ⁴⁾	579111 R	39 180,00	
	M 12 S (PR-2B)	Z8	574736 R	3 600,00	
	M 15 S (PR-2B)	Z8	574738 R	3 600,00	
	M 18 S (PR-2B)	Z8	574740 R	3 600,00	
	M 22 S (PR-2B)	Z8	574742 R	3 600,00	
	M 28 S (PR-2B)	Z8	574744 R	3 600,00	
	M 35 S (PR-2B)	Z8	574746 R	3 960,00	

Systém	Lisovací kleště / lisovací kroužek	Pohon prostřednictvím mezikleští	Obj.č.	Kč	
FRABO FRABOPRESS SOLAR	V 15		570115	4 470,00	
	V 18		570125	4 470,00	
	V 22		570135	4 470,00	
	V 28		570145	4 470,00	
	V 35		570155	4 470,00	
	V 15 S (PR-2B)	Z8	574752 R	3 600,00	
	V 18 S (PR-2B)	Z8	574756 R	3 600,00	
	V 22 S (PR-2B)	Z8	574758 R	3 600,00	
	V 28 S (PR-2B)	Z8	574760 R	3 600,00	
	V 35 S (PR-2B)	Z8	574762 R	3 960,00	
	FRABO FRABOPRESS V	V 12		570107	4 470,00
		V 15		570115	4 470,00
V 18			570125	4 470,00	
V 22			570135	4 470,00	
V 28			570145	4 470,00	
V 35			570155	4 470,00	
V 42			570165	10 410,00	
V 42 (PR-2B)		Z2	572850 R	9 330,00	
V 54			570175	10 710,00	
V 54 (PR-2B)		Z2	572851 R	10 080,00	
V 12 S (PR-2B)		Z8	574748 R	3 600,00	
V 15 S (PR-2B)		Z8	574752 R	3 600,00	
V 18 S (PR-2B)	Z8	574756 R	3 600,00		
V 22 S (PR-2B)	Z8	574758 R	3 600,00		
V 28 S (PR-2B)	Z8	574760 R	3 600,00		
V 35 S (PR-2B)	Z8	574762 R	3 960,00		
Fränkische alpex-duo XS	F 16*		570717	5 130,00	
	F 20*		570727	5 130,00	
	F 26*		570730	5 550,00	
	F 32		570735	5 550,00	
	F 16 S (PR-2B)	Z8	574728 R	3 600,00	
	F 20 S (PR-2B)	Z8	574730 R	3 600,00	
	F 26 S (PR-2B)	Z8	574732 R	3 600,00	
	F 32 S (PR-2B)	Z8	574734 R	3 960,00	
	TH 16*		570460	5 390,00	
	TH 20*		570470	5 390,00	
	TH 26*		570475	5 390,00	
	TH 32		570480	5 390,00	
TH 16 S (PR-2B)	Z8	574782 R	3 600,00		
TH 20 S (PR-2B)	Z8	574788 R	3 600,00		
TH 26 S (PR-2B)	Z8	574794 R	3 600,00		
TH 32 S (PR-2B)	Z8	574798 R	3 960,00		
Fränkische alpex F50 PROFI	F 16*		570717	5 130,00	
	F 20*		570727	5 130,00	
	F 26*		570730	5 550,00	
	F 32		570735	5 550,00	
	F 16 S (PR-2B)	Z8	574728 R	3 600,00	
	F 20 S (PR-2B)	Z8	574730 R	3 600,00	
	F 26 S (PR-2B)	Z8	574732 R	3 600,00	
	F 32 S (PR-2B)	Z8	574734 R	3 960,00	
	H 16*		570320	4 860,00	
	H 20*		570350	4 860,00	
	H 26*		570370	4 860,00	
	H 32		570380	4 860,00	
TH 16*		570460	5 390,00		
TH 20*		570470	5 390,00		
TH 26*		570475	5 390,00		
TH 32		570480	5 390,00		
TH 16 S (PR-2B)	Z8	574782 R	3 600,00		
TH 20 S (PR-2B)	Z8	574788 R	3 600,00		
TH 26 S (PR-2B)	Z8	574794 R	3 600,00		
TH 32 S (PR-2B)	Z8	574798 R	3 960,00		
(DN 26)	U 16*		570765	5 040,00	
	U 20*		570775	5 040,00	
	U 25*		570780	5 040,00	
	U 32		570785	5 910,00	
	VP 16*		570910	5 370,00	
	VP 20*		570915	5 370,00	
	VP 32		570925	5 940,00	
	Fränkische alpex L	Fz 40		570742	5 940,00
		Fz 50		570747	9 000,00
		F 63 (PZ-S)		572385	18 660,00
		Fz 75 (PR-3B)	Z4	572830 R	17 610,00
	G				
gabotherm H+S	TH 10*		570467	5 390,00	
	TH 12*		570452	5 390,00	
	TH 14*		570455	5 390,00	
	TH 15*		570457	5 390,00	
	TH 16*		570460	5 390,00	
	TH 17*		570462	5 390,00	
	TH 18*		570465	5 390,00	
	TH 20*		570470	5 390,00	
	TH 25*		570495	5 390,00	
	TH 26*		570475	5 390,00	
	TH 32		570480	5 390,00	
	TH 40		570485	7 140,00	
TH 50 (PZ-S)		572400	18 660,00		
TH 63 (PZ-S)		572405	18 660,00		
TH 16 S (PR-2B)	Z8	574782 R	3 600,00		
TH 20 S (PR-2B)	Z8	574788 R	3 600,00		
TH 26 S (PR-2B)	Z8	574794 R	3 600,00		
TH 32 S (PR-2B)	Z8	574798 R	3 960,00		
Gallagher USA YogaPipe ACR	H 12* (¼")		570300	4 860,00	
	U 14* (⅜")		570760	5 040,00	
	U 16* (½")		570765	5 040,00	
	U 18* (⅝")		570770	5 040,00	
	U 20* (¾")		570775	5 040,00	
	U 25* (1")		570780	5 040,00	
U 32 (1 1/8")		570785	5 910,00		

Lisovací kleště REMS Lisovací kroužky REMS

Príslušenství pro radiální lisy REMS (mimo REMS Mini-Press) a vhodných radiálních lisů jiných výrobců

Systém	Lisovací kleště / lisovací kroužek	Pohon prostřednictvím mezikleští	Obj.č.	Kč	
Geberit Mapress C-STAHl	M 12		570100	4 470,00	
	M 15		570110	4 470,00	
	M 18		570120	4 470,00	
	M 22		570130	4 470,00	
	M 28		570140	4 470,00	
	M 35		570150	4 470,00	
	M 35 (PR-3S)		572727 R	19 440,00	
	M 42 (PZ-4G)		570160	14 400,00	
	M 54 (PZ-4G)		570170	14 400,00	
	M 42 (PR-3S)	Z2	572706 R	19 440,00	
	M 54 (PR-3S)	Z2	572708 R	19 440,00	
	M 66,7 XL (PR-3S)		26 XL ³⁾ / 27 XL 45 kN ⁴⁾	579107 R	33 570,00
	M 76,1 XL (PR-3S)		26 XL ³⁾ / 27 XL 45 kN ⁴⁾	579101 R	33 570,00
	M 88,9 G XL (PR-3S)		26 XL ³⁾ / 27 XL 45 kN ⁴⁾	579110 R	39 180,00
	M 108,0 G XL (PR-3S)		26 XL ³⁾ / 27 XL 45 kN ⁴⁾	579111 R	39 180,00
	M 12 S (PR-2B)		Z8	574736 R	3 600,00
	M 15 S (PR-2B)		Z8	574738 R	3 600,00
	M 18 S (PR-2B)		Z8	574740 R	3 600,00
	M 22 S (PR-2B)		Z8	574742 R	3 600,00
	M 28 S (PR-2B)		Z8	574744 R	3 600,00
	M 35 S (PR-2B)		Z8	574746 R	3 960,00
	Geberit Mapress Edelstahl	M 12		570100	4 470,00
M 15			570110	4 470,00	
M 18			570120	4 470,00	
M 22			570130	4 470,00	
M 28			570140	4 470,00	
M 35			570150	4 470,00	
M 35 (PR-3S)			572727 R	19 440,00	
M 42 (PZ-4G)			570160	14 400,00	
M 54 (PZ-4G)			570170	14 400,00	
M 42 (PR-3S)		Z2	572706 R	19 440,00	
M 54 (PR-3S)		Z2	572708 R	19 440,00	
M 76,1 XL (PR-3S)			26 XL ³⁾ / 27 XL 45 kN ⁴⁾	579101 R	33 570,00
M 88,9 G XL (PR-3S)			26 XL ³⁾ / 27 XL 45 kN ⁴⁾	579110 R	39 180,00
M 108,0 G XL (PR-3S)			26 XL ³⁾ / 27 XL 45 kN ⁴⁾	579111 R	39 180,00
M 12 S (PR-2B)			Z8	574736 R	3 600,00
M 15 S (PR-2B)			Z8	574738 R	3 600,00
M 18 S (PR-2B)			Z8	574740 R	3 600,00
M 22 S (PR-2B)			Z8	574742 R	3 600,00
M 28 S (PR-2B)			Z8	574744 R	3 600,00
M 35 S (PR-2B)			Z8	574746 R	3 960,00
Geberit Mapress Edelstahl Gas		M 15		570110	4 470,00
		M 18		570120	4 470,00
	M 22		570130	4 470,00	
	M 28		570140	4 470,00	
	M 35		570150	4 470,00	
	M 35 (PR-3S)		572727 R	19 440,00	
	M 42 (PR-3S)		572706 R	19 440,00	
	M 54 (PR-3S)		572708 R	19 440,00	
	M 76,1 XL (PR-3S)		27 XL 45 kN ⁴⁾	579101 R	33 570,00
	M 88,9 G XL (PR-3S) ⁷⁾		27 XL 45 kN ⁴⁾	579110 R	39 180,00
	M 108,0 G XL (PR-3S) ⁷⁾		27 XL 45 kN ⁴⁾	579111 R	39 180,00
	M 15 S (PR-2B)		Z8	574738 R	3 600,00
	M 18 S (PR-2B)		Z8	574740 R	3 600,00
	M 22 S (PR-2B)		Z8	574742 R	3 600,00
	M 28 S (PR-2B)		Z8	574744 R	3 600,00
	M 35 45° (P R-2B)		Z8	574746 R	3 960,00
	Geberit Mapress Kupfer	M 12		570100	4 470,00
		M 15		570110	4 470,00
		M 18		570120	4 470,00
		M 22		570130	4 470,00
		M 28		570140	4 470,00
		M 35		570150	4 470,00
M 35 (PR-3S)			572727 R	19 440,00	
M 42 (PZ-4G)			570160	14 400,00	
M 54 (PZ-4G)			570170	14 400,00	
M 42 (PR-3S)		Z2	572706 R	19 440,00	
M 54 (PR-3S)		Z2	572708 R	19 440,00	
M 66,7 XL (PR-3S)			26 XL ³⁾ / 27 XL 45 kN ⁴⁾	579107 R	33 570,00
M 76,1 XL (PR-3S)			26 XL ³⁾ / 27 XL 45 kN ⁴⁾	579101 R	33 570,00
M 88,9 G XL (PR-3S)			26 XL ³⁾ / 27 XL 45 kN ⁴⁾	579110 R	39 180,00
M 108,0 G XL (PR-3S)			26 XL ³⁾ / 27 XL 45 kN ⁴⁾	579111 R	39 180,00
M 12 S (PR-2B)			Z8	574736 R	3 600,00
M 15 S (PR-2B)			Z8	574738 R	3 600,00
M 18 S (PR-2B)			Z8	574740 R	3 600,00
M 22 S (PR-2B)			Z8	574742 R	3 600,00
M 28 S (PR-2B)			Z8	574744 R	3 600,00
M 35 S (PR-2B)			Z8	574746 R	3 960,00

Systém	Lisovací kleště / lisovací kroužek	Pohon prostřednictvím mezikleští	Obj.č.	Kč	
Geberit Mapress Kupfer Gas	M 15		570110	4 470,00	
	M 18		570120	4 470,00	
	M 22		570130	4 470,00	
	M 28		570140	4 470,00	
	M 35		570150	4 470,00	
	M 35 (PR-3S)		Z2	572727 R	19 440,00
	M 42 (PR-3S)		Z2	572706 R	19 440,00
	M 54 (PR-3S)		Z2	572708 R	19 440,00
	M 15 S (PR-2B)		Z8	574738 R	3 600,00
	M 18 S (PR-2B)		Z8	574740 R	3 600,00
	M 22 S (PR-2B)		Z8	574742 R	3 600,00
	M 28 S (PR-2B)		Z8	574744 R	3 600,00
	M 35 S (PR-2B)		Z8	574746 R	3 960,00
	Geberit Mepla	G 16*		570400	5 400,00
		G 20*		570410	5 400,00
		G 26*		570420	5 730,00
		G 32		570430	6 120,00
		G 40		570440	7 920,00
		G 50		570450	8 280,00
		G 63 (PZ-S)		572470	23 400,00
		Geberit Mepla Therm	G 16*		570400
	G 20*			570410	5 400,00
G 26*			570420	5 730,00	
Geberit Volex	TH 16*		570460	5 390,00	
	TH 20*		570470	5 390,00	
	TH 26*		570475	5 390,00	
General Fittings 5T00	H 16*		570320	4 860,00	
	H 20*		570350	4 860,00	
	H 26*		570370	4 860,00	
	H 32		570380	4 860,00	
	H 40 (PZ-4G)		570390	16 350,00	
	TH 16*		570460	5 390,00	
	TH 20*		570470	5 390,00	
	TH 26*		570475	5 390,00	
	TH 32		570480	5 390,00	
	TH 40		570485	7 140,00	
	TH 50 (PZ-S)		572400	18 660,00	
	TH 63 (PZ-S)		572405	18 660,00	
	TH 16 S (PR-2B)	Z8	574782 R	3 600,00	
	TH 20 S (PR-2B)	Z8	574788 R	3 600,00	
	TH 26 S (PR-2B)	Z8	574794 R	3 600,00	
	TH 32 S (PR-2B)	Z8	574798 R	3 960,00	
	U 16*		570765	5 040,00	
	U 20*		570775	5 040,00	
	U 32		570785	5 910,00	
U 40		570790	7 200,00		
U 63 (PZ-S)		572365	18 660,00		
U 63 (PR-3B)	Z4	572837 R	21 210,00		
General Fittings Ewoprex	H 16*		570320	4 860,00	
	H 20*		570350	4 860,00	
	H 26*		570370	4 860,00	
	H 32		570380	4 860,00	
	TH 16*		570460	5 390,00	
	TH 20*		570470	5 390,00	
	TH 26*		570475	5 390,00	
	TH 32		570480	5 390,00	
	TH 40		570485	7 140,00	
	TH 50 (PZ-S)		572400	18 660,00	
	TH 63 (PZ-S)		572405	18 660,00	
	TH 16 S (PR-2B)	Z8	574782 R	3 600,00	
	TH 20 S (PR-2B)	Z8	574788 R	3 600,00	
TH 26 S (PR-2B)	Z8	574794 R	3 600,00		
TH 32 S (PR-2B)	Z8	574798 R	3 960,00		
U 16*		570765	5 040,00		
U 20*		570775	5 040,00		
U 32		570785	5 910,00		
U 40		570790	7 200,00		
U 63 (PZ-S)		572365	18 660,00		

Systémy s lisovacími tvarovkami pro instalace plynu smějí být lisovány pouze v tabulce žlutým podkladem označenými lisovacími kleštěmi/lisovacími kroužky.

Dbejte národních předpisů. Čtěte a dodržujte návody k použití a montážní pokyny výrobců / dodavatelů systémů.

* Tyto lisovací kleště se hodí také do ručního radiálního lisu REMS Eco-Press. Dbejte národních předpisů.

1) Použit lze pouze lisovací kleště od označení „108“ (1. čtvrtletí 2008), „208“ (2. čtvrtletí 2008) atd. Označení je vyraženo na každé lisovací čelisti.

2) Pro tento systém s lisovacími tvarovkami není vytvoření lisovaného spojení pomocí ručního radiálního lisu dovoleno.

3) Pohon prostřednictvím REMS Power-Press XL ACC.

4) Pohon prostřednictvím REMS Akku-Press XL 45 kN 22V ACC.

5) K upnutí vhodných lisovacích vložek.

6) Lisovací tvarovky z červeného bronzu (Sanpress XL) musí být zalisovány lisovacími kroužky s lisovacím obrysem VR, tvarovky z mědi (Profipress XL, Profipress G XL), C-Stahl (Prestabo XL) a z nerezavějící oceli (Sanpress Inox XL, Sanpress Inox G XL) musí být zalisovány lisovacími kroužky s lisovacím obrysem VF.

7) Pro instalace plynu použijte pouze lisovací kroužky s označením „M 88,9 G“ popř. „M 108 G“ na 3 lisovacích segmentech.

8) Pro výrobu lisovaných spojů pro provozní tlak ≤ PN 10.

9) Pro trubky dle technického standardu EN. Dodržujte návody k použití výrobců / dodavatelů systémů.

10) Pro trubky dle technického standardu ASTM. Dodržujte návody k použití výrobců / dodavatelů systémů.

Způsobitost lisovacího nářadí REMS na systémy s lisovacími tvarovkami: Stav k 12.10.2022. Právě aktuální stav je možno zjistit na internetu:

www.rems.de > Ke stažení > Katalog výrobců > REMS Katalog.

Mezikleště viz strana 236. Lisovací kleště/lisovací kroužky pro další systémy s lisovacími tvarovkami na vyžádání.

Systém	Lisovací kleště / lisovací kroužek	Pohon prostřednictvím mezikleští	Obj.č.	Kč	
General Fittings Serie 5S00	B 16*		570850	5 880,00	
	B 18*		570855	5 880,00	
	B 20*		570860	5 880,00	
	B 26		570870	6 480,00	
	B 32		570880	6 480,00	
	F 16*		570717	5 130,00	
	F 20*		570727	5 130,00	
	F 26*		570730	5 550,00	
	F 32		570735	5 550,00	
	F 16 S (PR-2B)	Z8	574728 R	3 600,00	
	F 20 S (PR-2B)	Z8	574730 R	3 600,00	
	F 26 S (PR-2B)	Z8	574732 R	3 600,00	
	F 32 S (PR-2B)	Z8	574734 R	3 960,00	
	H 16*		570320	4 860,00	
	H 18*		570340	4 860,00	
	H 20*		570350	4 860,00	
	H 25*		570360	4 860,00	
	H 26*		570370	4 860,00	
	H 32		570380	4 860,00	
	H 40 (PZ-4G)		570390	16 350,00	
	TH 16*		570460	5 390,00	
	TH 18*		570465	5 390,00	
	TH 20*		570470	5 390,00	
	TH 25*		570495	5 390,00	
	TH 26*		570475	5 390,00	
	TH 32		570480	5 390,00	
	TH 40		570485	7 140,00	
	TH 50 (PZ-S)		572400	18 660,00	
	TH 63 (PZ-S)		572405	18 660,00	
	TH 16 S (PR-2B)	Z8	574782 R	3 600,00	
	TH 20 S (PR-2B)	Z8	574788 R	3 600,00	
	TH 26 S (PR-2B)	Z8	574794 R	3 600,00	
	TH 32 S (PR-2B)	Z8	574798 R	3 960,00	
	U 16*		570765	5 040,00	
	U 18*		570770	5 040,00	
	U 20*		570775	5 040,00	
	U 25*		570780	5 040,00	
	U 32		570785	5 910,00	
	U 40		570790	7 200,00	
	U 63 (PZ-S)		572365	18 660,00	
	U 63 (PR-3B)	Z4	572837 R	21 210,00	
	General Fittings Trident	B 16*		570850	5 880,00
		F 16*		570717	5 130,00
F 16 S (PR-2B)		Z8	574728 R	3 600,00	
H 16*			570320	4 860,00	
H 20*			570350	4 860,00	
H 26*			570370	4 860,00	
H 32			570380	4 860,00	
TH 16*			570460	5 390,00	
TH 20*			570470	5 390,00	
TH 26*			570475	5 390,00	
TH 32			570480	5 390,00	
TH 16 S (PR-2B)		Z8	574782 R	3 600,00	
TH 20 S (PR-2B)		Z8	574788 R	3 600,00	
TH 26 S (PR-2B)		Z8	574794 R	3 600,00	
TH 32 S (PR-2B)		Z8	574798 R	3 960,00	
U 16*			570765	5 040,00	
U 20*			570775	5 040,00	
U 32			570785	5 910,00	
General Fittings Trident Gas	TH 16*		570460	5 390,00	
	TH 20*		570470	5 390,00	
	TH 26*		570475	5 390,00	
	TH 32		570480	5 390,00	
	TH 16 S (PR-2B)	Z8	574782 R	3 600,00	
	TH 20 S (PR-2B)	Z8	574788 R	3 600,00	
	TH 26 S (PR-2B)	Z8	574794 R	3 600,00	
	TH 32 S (PR-2B)	Z8	574798 R	3 960,00	
	H 16*		570320	4 860,00	
	H 20*		570350	4 860,00	
	H 26*		570370	4 860,00	
	H 32		570380	4 860,00	
U 16*		570765	5 040,00		
U 20*		570775	5 040,00		
U 32		570785	5 910,00		
Giacomini Raccordi RM Giacomini	H 16*		570320	4 860,00	
	H 20*		570350	4 860,00	
	H 26*		570370	4 860,00	
	H 32		570380	4 860,00	
	TH 16*		570460	5 390,00	
	TH 20*		570470	5 390,00	
	TH 26*		570475	5 390,00	
	TH 32		570480	5 390,00	
	TH 40		570485	7 140,00	
	TH 50 (PZ-S)		572400	18 660,00	
	TH 63 (PZ-S)		572405	18 660,00	
	U 16*		570765	5 040,00	
	U 20*		570775	5 040,00	
	U 32		570785	5 910,00	
	U 40		570790	7 200,00	
	U 50		570795	8 640,00	
U 63 (PZ-S)		572365	18 660,00		
Giacomini RM MULTIGAS	H 16*		570320	4 860,00	
	H 20*		570350	4 860,00	
	H 26*		570370	4 860,00	
	H 32		570380	4 860,00	
	TH 16*		570460	5 390,00	
	TH 20*		570470	5 390,00	
	TH 26*		570475	5 390,00	
	TH 32		570480	5 390,00	
	U 16*		570765	5 040,00	
	U 20*		570775	5 040,00	
	U 32		570785	5 910,00	

Systém	Lisovací kleště / lisovací kroužek	Pohon prostřednictvím mezikleští	Obj.č.	Kč	
Giacomini Valvole Giacomini serie R850V	V 15		570115	4 470,00	
	V 18		570125	4 470,00	
	V 22		570135	4 470,00	
	V 28		570145	4 470,00	
	V 35		570155	4 470,00	
	V 42		570165	10 410,00	
	V 54		570175	10 710,00	
	V 15 S (PR-2B)	Z8	574752 R	3 600,00	
	V 18 S (PR-2B)	Z8	574756 R	3 600,00	
	V 22 S (PR-2B)	Z8	574758 R	3 600,00	
	V 28 S (PR-2B)	Z8	574760 R	3 600,00	
	V 35 S (PR-2B)	Z8	574762 R	3 960,00	
	SA 15		570935	5 370,00	
	SA 18		570940	5 370,00	
	SA 22		570945	5 370,00	
	SA 28		570950	5 370,00	
	SA 35		570955	5 370,00	
	M 15		570110	4 470,00	
	M 18		570120	4 470,00	
	M 22		570130	4 470,00	
	M 28		570140	4 470,00	
	M 35		570150	4 470,00	
	M 15 S (PR-2B)	Z8	574738 R	3 600,00	
	M 18 S (PR-2B)	Z8	574740 R	3 600,00	
	M 22 S (PR-2B)	Z8	574742 R	3 600,00	
	M 28 S (PR-2B)	Z8	574744 R	3 600,00	
M 35 S (PR-2B)	Z8	574746 R	3 960,00		
Golan Pipe Systems (Scandinavia)	U 16*		570765	5 040,00	
	U 20*		570775	5 040,00	
	U 25*		570780	5 040,00	
	U 32		570785	5 910,00	
	U 40		570790	7 200,00	
	U 50		570795	8 640,00	
	U 63 (PZ-S)		572365	18 660,00	
Alu-Pres	U 63 (PR-3B)	Z4	572837 R	21 210,00	
	U 75 (PR-3B)	Z4	572828 R	18 660,00	
	Grinnell G-PRESS Copper Fittings	VUS ½" (OD 15,9 mm)		571770	5 400,00
		VUS ¾" (OD 22,2 mm)		571775	5 400,00
		VUS 1" (OD 28,6 mm)		571780	5 400,00
VUS 1¼" (OD 34,9 mm)			571785	5 400,00	
VUS 1½" (OD 41,3 mm)			571790	10 410,00	
VUS 2" (OD 54,0 mm)			571795	10 710,00	
GS Wärmesysteme System TH	VUSFz 2½" (PR-3B) (OD 66,7 mm)	Z5	572819 R	17 610,00	
	VUSFz 3" (PR-3B) (OD 79,4 mm)	Z5	572820 R	17 610,00	
	VUSFz 4" (PR-3B) (OD 104,8 mm)	Z5	572821 R	18 660,00	
	TH 14*		570455	5 390,00	
TH 16*		570460	5 390,00		
TH 20*		570470	5 390,00		
TH 26*		570475	5 390,00		
TH 32		570480	5 390,00		
TH 40		570485	7 140,00		
TH 50 (PZ-S)		572400	18 660,00		
TH 63 (PZ-S)		572405	18 660,00		
TH 16 S (PR-2B)	Z8	574782 R	3 600,00		
TH 20 S (PR-2B)	Z8	574788 R	3 600,00		
TH 26 S (PR-2B)	Z8	574794 R	3 600,00		
TH 32 S (PR-2B)	Z8	574798 R	3 960,00		
GS Wärmesysteme System V	V 15		570115	4 470,00	
	V 18		570125	4 470,00	
	V 22		570135	4 470,00	
	V 28		570145	4 470,00	
	V 35		570155	4 470,00	
	V 15 S (PR-2B)	Z8	574752 R	3 600,00	
	V 18 S (PR-2B)	Z8	574756 R	3 600,00	
	V 22 S (PR-2B)	Z8	574758 R	3 600,00	
	V 28 S (PR-2B)	Z8	574760 R	3 600,00	
	V 35 S (PR-2B)	Z8	574762 R	3 960,00	
H					
HakaGerodur HAKASAN	TH 10*		570467	5 390,00	
	TH 11,6*		570482	5 390,00	
	TH 12*		570452	5 390,00	
	TH 14*		570455	5 390,00	
	TH 16*		570460	5 390,00	
	TH 17*		570462	5 390,00	
	TH 18*		570465	5 390,00	
	TH 20*		570470	5 390,00	
	TH 25*		570495	5 390,00	
	TH 26*		570475	5 390,00	
	TH 32		570480	5 390,00	
	TH 40		570485	7 140,00	
TH 50 (PZ-S)		572400	18 660,00		
TH 63 (PZ-S)		572405	18 660,00		
TH 16 S (PR-2B)	Z8	574782 R	3 600,00		
TH 20 S (PR-2B)	Z8	574788 R	3 600,00		
TH 26 S (PR-2B)	Z8	574794 R	3 600,00		
TH 32 S (PR-2B)	Z8	574798 R	3 960,00		
HASTINIK Hastinik/Hitpress	M 15		570110	4 470,00	
	M 18		570120	4 470,00	
	M 22		570130	4 470,00	
	M 28		570140	4 470,00	
	M 35		570150	4 470,00	
	M 42 (PZ-46)		570160	14 400,00	
	M 54 (PZ-46)		570170	14 400,00	
	M 42 (PR-3S)	Z2	572706 R	19 440,00	
	M 54 (PR-3S)	Z2	572708 R	19 440,00	
	M 76,1 XL (PR-3S)	Z6 XL ³⁾ / Z7 XL 45 kN ⁴⁾	579101 R	33 570,00	
	M 88,9 G XL (PR-3S)	Z6 XL ³⁾ / Z7 XL 45 kN ⁴⁾	579110 R	39 180,00	
	M 108,0 G XL (PR-3S)	Z6 XL ³⁾ / Z7 XL 45 kN ⁴⁾	579111 R	39 180,00	
	M 15 S (PR-2B)	Z8	574738 R	3 600,00	
M 18 S (PR-2B)	Z8	574740 R	3 600,00		
M 22 S (PR-2B)	Z8	574742 R	3 600,00		
M 28 S (PR-2B)	Z8	574744 R	3 600,00		
M 35 S (PR-2B)	Z8	574746 R	3 960,00		

Systém	Lisovací kleště / lisovací kroužek	Pohon prostřednictvím mezikleští	Obj.č.	Kč	
HITHERM-ISOTUBI NUMEPRESS	M 15		570110	4 470,00	
	M 18		570120	4 470,00	
	M 22		570130	4 470,00	
	M 28		570140	4 470,00	
	M 35		570150	4 470,00	
	M 42 (PR-3S)	Z2	572706 R	19 440,00	
	M 54 (PR-3S)	Z2	572708 R	19 440,00	
	M 76,1 XL (PR-3S)	Z6 XL ³⁾ / Z7 XL 45 kN ⁴⁾	579101 R	33 570,00	
	M 88,9 G XL (PR-3S)	Z6 XL ³⁾ / Z7 XL 45 kN ⁴⁾	579110 R	39 180,00	
	M 108,0 G XL (PR-3S)	Z6 XL ³⁾ / Z7 XL 45 kN ⁴⁾	579111 R	39 180,00	
	M 15 S (PR-2B)	Z8	574738 R	3 600,00	
	M 18 S (PR-2B)	Z8	574740 R	3 600,00	
	M 22 S (PR-2B)	Z8	574742 R	3 600,00	
	M 28 S (PR-2B)	Z8	574744 R	3 600,00	
	M 35 S (PR-2B)	Z8	574746 R	3 960,00	
	HITHERM HTpress	M 15		570110	4 470,00
		M 18		570120	4 470,00
		M 22		570130	4 470,00
		M 28		570140	4 470,00
		M 35		570150	4 470,00
M 42 (PR-3S)		Z2	572706 R	19 440,00	
M 54 (PR-3S)		Z2	572708 R	19 440,00	
M 76,1 XL (PR-3S)		Z6 XL ³⁾ / Z7 XL 45 kN ⁴⁾	579101 R	33 570,00	
M 88,9 G XL (PR-3S)		Z6 XL ³⁾ / Z7 XL 45 kN ⁴⁾	579110 R	39 180,00	
M 108,0 G XL (PR-3S)		Z6 XL ³⁾ / Z7 XL 45 kN ⁴⁾	579111 R	39 180,00	
M 15 S (PR-2B)		Z8	574738 R	3 600,00	
M 18 S (PR-2B)		Z8	574740 R	3 600,00	
M 22 S (PR-2B)		Z8	574742 R	3 600,00	
M 28 S (PR-2B)		Z8	574744 R	3 600,00	
M 35 S (PR-2B)		Z8	574746 R	3 960,00	
HITHERM HTfire		M 15		570110	4 470,00
		M 18		570120	4 470,00
		M 22		570130	4 470,00
		M 28		570140	4 470,00
		M 35		570150	4 470,00
	M 42 (PR-3S)	Z2	572706 R	19 440,00	
	M 54 (PR-3S)	Z2	572708 R	19 440,00	
	M 76,1 XL (PR-3S)	Z6 XL ³⁾ / Z7 XL 45 kN ⁴⁾	579101 R	33 570,00	
	M 88,9 G XL (PR-3S)	Z6 XL ³⁾ / Z7 XL 45 kN ⁴⁾	579110 R	39 180,00	
	M 108,0 G XL (PR-3S)	Z6 XL ³⁾ / Z7 XL 45 kN ⁴⁾	579111 R	39 180,00	
	M 15 S (PR-2B)	Z8	574738 R	3 600,00	
	M 18 S (PR-2B)	Z8	574740 R	3 600,00	
	M 22 S (PR-2B)	Z8	574742 R	3 600,00	
	M 28 S (PR-2B)	Z8	574744 R	3 600,00	
	M 35 S (PR-2B)	Z8	574746 R	3 960,00	
	HITHERM HTair	M 15		570110	4 470,00
		M 18		570120	4 470,00
		M 22		570130	4 470,00
		M 28		570140	4 470,00
		M 35		570150	4 470,00
M 42 (PR-3S)		Z2	572706 R	19 440,00	
M 54 (PR-3S)		Z2	572708 R	19 440,00	
M 76,1 XL (PR-3S)		Z6 XL ³⁾ / Z7 XL 45 kN ⁴⁾	579101 R	33 570,00	
M 88,9 G XL (PR-3S)		Z6 XL ³⁾ / Z7 XL 45 kN ⁴⁾	579110 R	39 180,00	
M 108,0 G XL (PR-3S)		Z6 XL ³⁾ / Z7 XL 45 kN ⁴⁾	579111 R	39 180,00	
M 15 S (PR-2B)		Z8	574738 R	3 600,00	
M 18 S (PR-2B)		Z8	574740 R	3 600,00	
M 22 S (PR-2B)		Z8	574742 R	3 600,00	
M 28 S (PR-2B)		Z8	574744 R	3 600,00	
M 35 S (PR-2B)		Z8	574746 R	3 960,00	
Hopewell press fit system		M 15		570110	4 470,00
		M 18		570120	4 470,00
		M 22		570130	4 470,00
		M 28		570140	4 470,00
		M 35		570150	4 470,00
	M 42 (PZ-4G)		570160	14 400,00	
	M 54 (PZ-4G)		570170	14 400,00	
	M 42 (PR-3S)	Z2	572706 R	19 440,00	
	M 54 (PR-3S)	Z2	572708 R	19 440,00	
	hp praski BAVARIA-press	TH 10*		570467	5 390,00
TH 12*			570452	5 390,00	
TH 14*			570455	5 390,00	
TH 16*			570460	5 390,00	
TH 17*			570462	5 390,00	
TH 20*			570470	5 390,00	
TH 25*			570495	5 390,00	
TH 26*			570475	5 390,00	
TH 32			570480	5 390,00	
TH 40			570485	7 140,00	
TH 16 S (PR-2B)		Z8	574782 R	3 600,00	
TH 20 S (PR-2B)		Z8	574788 R	3 600,00	
TH 26 S (PR-2B)		Z8	574794 R	3 600,00	
TH 32 S (PR-2B)	Z8	574798 R	3 960,00		
ICMA Sempiter	H 16*		570320	4 860,00	
	H 20*		570350	4 860,00	
	H 25*		570360	4 860,00	
	H 26*		570370	4 860,00	
	H 32		570380	4 860,00	
	H 40 (PZ-4G)		570390	16 350,00	
	TH 16*		570460	5 390,00	
	TH 20*		570470	5 390,00	
	TH 25*		570495	5 390,00	
	TH 26*		570475	5 390,00	
	TH 32		570480	5 390,00	
	TH 40		570485	7 140,00	
	TH 50 (PZ-S)		572400	18 660,00	
	TH 63 (PZ-S)		572405	18 660,00	
	TH 16 S (PR-2B)	Z8	574782 R	3 600,00	
	TH 20 S (PR-2B)	Z8	574788 R	3 600,00	
	TH 26 S (PR-2B)	Z8	574794 R	3 600,00	
	TH 32 S (PR-2B)	Z8	574798 R	3 960,00	
	U 16*		570765	5 040,00	
	U 20*		570775	5 040,00	
	U 25*		570780	5 040,00	
	C 26*		570750	5 910,00	
	U 32		570785	5 910,00	
	U 40		570790	7 200,00	
	U 50		570795	8 640,00	
	U 63 (PR-3B)	Z4	572837 R	21 210,00	
U 63 (PZ-S)		572365	18 660,00		

Systém	Lisovací kleště / lisovací kroužek	Pohon prostřednictvím mezikleští	Obj.č.	Kč	
ICMA Sempigas	TH 16*		570460	5 390,00	
	TH 20*		570470	5 390,00	
	TH 25*		570495	5 390,00	
	TH 26*		570475	5 390,00	
	TH 32		570480	5 390,00	
	TH 16 S (PR-2B)	Z8	574782 R	3 600,00	
	TH 20 S (PR-2B)	Z8	574788 R	3 600,00	
	TH 26 S (PR-2B)	Z8	574794 R	3 600,00	
	TH 32 S (PR-2B)	Z8	574798 R	3 960,00	
	Idrosanitaria Bonomi Homegas	TH 16*		570460	5 390,00
		TH 20*		570470	5 390,00
TH 26*			570475	5 390,00	
TH 16 S (PR-2B)		Z8	574782 R	3 600,00	
Idrosanitaria Bonomi Idropress	TH 16*		570460	5 390,00	
	TH 18*		570465	5 390,00	
	TH 20*		570470	5 390,00	
	TH 26*		570475	5 390,00	
IDROSISTEMI Ta-Press	TH 32		570480	5 390,00	
	TH 40		570485	7 140,00	
	TH 50 (PZ-S)		572400	18 660,00	
	TH 63 (PZ-S)		572405	18 660,00	
	TH 16 S (PR-2B)	Z8	574782 R	3 600,00	
	TH 20 S (PR-2B)	Z8	574788 R	3 600,00	
	TH 26 S (PR-2B)	Z8	574794 R	3 600,00	
	TH 32 S (PR-2B)	Z8	574798 R	3 960,00	
	F 16*		570717	5 130,00	
	F 20*		570727	5 130,00	
	F 26*		570730	5 550,00	
	F 32		570735	5 550,00	
	F 16 S (PR-2B)	Z8	574728 R	3 600,00	
	F 20 S (PR-2B)	Z8	574730 R	3 600,00	
F 26 S (PR-2B)	Z8	574732 R	3 600,00		
F 32 S (PR-2B)	Z8	574734 R	3 960,00		
Fz 40		570742	5 940,00		
Fz 50		570747	9 000,00		
F 63 (PZ-S)		572385	18 660,00		
H 16*		570320	4 860,00		
H 20*		570350	4 860,00		
H 26*		570370	4 860,00		
H 32		570380	4 860,00		
H 40 (PZ-4G)		570390	16 350,00		
U 16*		570765	5 040,00		
U 20*		570775	5 040,00		
C 26*		570750	5 910,00		
U 32		570785	5 910,00		
U 40		570790	7 200,00		
U 50		570795	8 640,00		
U 63 (PZ-S)		572365	18 660,00		
B 16*		570850	5 880,00		
B 20*		570860	5 880,00		
B 26		570870	6 480,00		
B 32		570880	6 480,00		
IDROTRADE Storm Multipinza	H 16*		570320	4 860,00	
	H 20*		570350	4 860,00	
	H 26*		570370	4 860,00	
	H 32		570380	4 860,00	
	TH 16*		570460	5 390,00	
	TH 20*		570470	5 390,00	
	TH 26*		570475	5 390,00	
	TH 32		570480	5 390,00	
	TH 40		570485	7 140,00	
	TH 16 S (PR-2B)	Z8	574782 R	3 600,00	
	TH 20 S (PR-2B)	Z8	574788 R	3 600,00	
	TH 26 S (PR-2B)	Z8	574794 R	3 600,00	
	TH 32 S (PR-2B)	Z8	574798 R	3 960,00	
IDROTRADE StormPRES ¹⁾	M 15		570110	4 470,00	
	M 18		570120	4 470,00	
	M 22		570130	4 470,00	
	M 28		570140	4 470,00	
	M 35		570150	4 470,00	
	M 42 (PR-3S)	Z2	572706 R	19 440,00	
	M 54 (PR-3S)	Z2	572708 R	19 440,00	
	M 76,1 XL (PR-3S) ⁸⁾	Z7 XL 45 kN ⁴⁾	579101 R	33 570,00	
	M 88,9 G XL (PR-3S) ⁸⁾	Z7 XL 45 kN ⁴⁾	579110 R	39 180,00	
	M 108,0 G XL (PR-3S) ⁸⁾	Z7 XL 45 kN ⁴⁾	579111 R	39 180,00	
	M 15 S (PR-2B)	Z8	574738 R	3 600,00	
	M 18 S (PR-2B)	Z8	574740 R	3 600,00	
	M 22 S (PR-2B)	Z8	574742 R	3 600,00	
M 28 S (PR-2B)	Z8	574744 R	3 600,00		
M 35 S (PR-2B)	Z8	574746 R	3 960,00		

Lisovací kleště REMS Lisovací kroužky REMS

Príslušenství pro radiální lisy REMS (mimo REMS Mini-Press) a vhodných radiálních lisů jiných výrobců

Systém	Lisovací kleště / lisovací kroužek	Pohon prostřednictvím mezikleští	Obj.č.	Kč	
IDROTRADE StormSTEEL ¹⁾	M 12		570100	4 470,00	
	M 15		570110	4 470,00	
	M 18		570120	4 470,00	
	M 22		570130	4 470,00	
	M 28		570140	4 470,00	
	M 35		570150	4 470,00	
	M 42 (PR-3S)	Z2	572706 R	19 440,00	
	M 54 (PR-3S)	Z2	572708 R	19 440,00	
	M 76,1 XL (PR-3S) ⁸⁾	Z7 XL 45 kN ⁴⁾	579101 R	33 570,00	
	M 88,9 G XL (PR-3S) ⁸⁾	Z7 XL 45 kN ⁴⁾	579110 R	39 180,00	
	M 108,0 G XL (PR-3S) ⁸⁾	Z7 XL 45 kN ⁴⁾	579111 R	39 180,00	
	M 12 S (PR-2B)	Z8	574736 R	3 600,00	
	M 15 S (PR-2B)	Z8	574738 R	3 600,00	
	M 18 S (PR-2B)	Z8	574740 R	3 600,00	
	M 22 S (PR-2B)	Z8	574742 R	3 600,00	
	M 28 S (PR-2B)	Z8	574744 R	3 600,00	
	M 35 S (PR-2B)	Z8	574746 R	3 960,00	
	ILTA INOX/CHIBRO Pressfitting Cuni	M 15		570110	4 470,00
		M 18		570120	4 470,00
		M 22		570130	4 470,00
		M 28		570140	4 470,00
M 35			570150	4 470,00	
M 42 (PR-3S)		Z2	572706 R	19 440,00	
M 54 (PR-3S)		Z2	572708 R	19 440,00	
M 76,1 XL (PR-3S)		Z6 XL ³⁾ / Z7 XL 45 kN ⁴⁾	579101 R	33 570,00	
M 88,9 G XL (PR-3S)		Z6 XL ³⁾ / Z7 XL 45 kN ⁴⁾	579110 R	39 180,00	
M 108,0 G XL (PR-3S)		Z6 XL ³⁾ / Z7 XL 45 kN ⁴⁾	579111 R	39 180,00	
M 15 S (PR-2B)		Z8	574738 R	3 600,00	
M 18 S (PR-2B)		Z8	574740 R	3 600,00	
M 22 S (PR-2B)		Z8	574742 R	3 600,00	
M 28 S (PR-2B)		Z8	574744 R	3 600,00	
M 35 S (PR-2B)		Z8	574746 R	3 960,00	
ILTA INOX/CHIBRO Pressfitting inox	M 15		570110	4 470,00	
	M 18		570120	4 470,00	
	M 22		570130	4 470,00	
	M 28		570140	4 470,00	
	M 35		570150	4 470,00	
	M 42 (PR-3S)	Z2	572706 R	19 440,00	
	M 54 (PR-3S)	Z2	572708 R	19 440,00	
	M 76,1 XL (PR-3S)	Z6 XL ³⁾ / Z7 XL 45 kN ⁴⁾	579101 R	33 570,00	
	M 88,9 G XL (PR-3S)	Z6 XL ³⁾ / Z7 XL 45 kN ⁴⁾	579110 R	39 180,00	
	M 108,0 G XL (PR-3S)	Z6 XL ³⁾ / Z7 XL 45 kN ⁴⁾	579111 R	39 180,00	
	M 15 S (PR-2B)	Z8	574738 R	3 600,00	
	M 18 S (PR-2B)	Z8	574740 R	3 600,00	
	M 22 S (PR-2B)	Z8	574742 R	3 600,00	
	M 28 S (PR-2B)	Z8	574744 R	3 600,00	
	M 35 S (PR-2B)	Z8	574746 R	3 960,00	
Instantor Press System	TH 16*		570460	5 390,00	
	TH 20*		570470	5 390,00	
	TH 26*		570475	5 390,00	
	TH 32		570480	5 390,00	
	TH 16 S (PR-2B)	Z8	574782 R	3 600,00	
	TH 20 S (PR-2B)	Z8	574788 R	3 600,00	
	TH 26 S (PR-2B)	Z8	574794 R	3 600,00	
	TH 32 S (PR-2B)	Z8	574798 R	3 960,00	
	Instantor Copper Press Metric	M 15		570110	4 470,00
		M 22		570130	4 470,00
M 28			570140	4 470,00	
M 15 S (PR-2B)		Z8	574738 R	3 600,00	
M 22 S (PR-2B)		Z8	574742 R	3 600,00	
M 28 S (PR-2B)		Z8	574744 R	3 600,00	
IPA IPANA Press	TH 10*		570467	5 390,00	
	TH 11,6*		570482	5 390,00	
	TH 12*		570452	5 390,00	
	TH 14*		570455	5 390,00	
	TH 15*		570457	5 390,00	
	TH 16*		570460	5 390,00	
	TH 17*		570462	5 390,00	
	TH 18*		570465	5 390,00	
	TH 20*		570470	5 390,00	
	TH 22*		570472	5 390,00	
	TH 25*		570495	5 390,00	
	TH 26*		570475	5 390,00	
	TH 28		570477	5 390,00	
	TH 32		570480	5 390,00	
	TH 40		570485	7 140,00	
	TH 50 (PZ-S)		572400	18 660,00	
	TH 63 (PZ-S)		572405	18 660,00	
	THz 75 (PR-3B)	Z4	572829 R	17 610,00	
	TH 16 S (PR-2B)	Z8	574782 R	3 600,00	
	TH 20 S (PR-2B)	Z8	574788 R	3 600,00	
	TH 26 S (PR-2B)	Z8	574794 R	3 600,00	
	TH 32 S (PR-2B)	Z8	574798 R	3 960,00	

Systém	Lisovací kleště / lisovací kroužek	Pohon prostřednictvím mezikleští	Obj.č.	Kč	
IPA THu IPANA Press	TH 16*		570460	5 390,00	
	TH 20*		570470	5 390,00	
	TH 26*		570475	5 390,00	
	TH 32		570480	5 390,00	
	TH 40		570485	7 140,00	
	TH 16 S (PR-2B)	Z8	574782 R	3 600,00	
	TH 20 S (PR-2B)	Z8	574788 R	3 600,00	
	TH 26 S (PR-2B)	Z8	574794 R	3 600,00	
	TH 32 S (PR-2B)	Z8	574798 R	3 960,00	
	IPALPEX (Industrie du Plastique et Accessoires)	TH 14*		570455	5 390,00
		TH 16*		570460	5 390,00
		TH 18*		570465	5 390,00
		TH 20*		570470	5 390,00
		TH 26*		570475	5 390,00
		THL 32		570487	5 390,00
IPLEX PIPELINES AUSTRALIA Iplex Pro-fit	TH 40		570485	7 140,00	
	TH 50 (PZ-S)		572400	18 660,00	
	TH 63 (PZ-S)		572405	18 660,00	
	K16/P18*		572600	5 610,00	
IPLEX PIPELINES AUSTRALIA Iplex K1 (Gas)	PF 22*		571980	6 060,00	
	K16/P18*		572600	5 610,00	
	K/20*		572605	5 610,00	
	K/25*		572610	5 610,00	
	K32		572615	5 610,00	
	K1/40		572620	5 610,00	
	K1/50		572625	9 210,00	
	K16/P18*		572600	5 610,00	
	K/20*		572605	5 610,00	
	K/25*		572610	5 610,00	
ISOLTBEX IPERT	Rfz 16*		571325	5 610,00	
	Rfz 20*		571330	5 610,00	
	Rfz 25		571337	6 180,00	
	Rfz 32		571342	6 180,00	
	Rfz 16*		571325	5 610,00	
	Rfz 18*		571327	5 610,00	
	Rfz 20*		571330	5 610,00	
	Rfz 25		571337	6 180,00	
	Rfz 32		571342	6 180,00	
	U 16*		570765	5 040,00	
	U 18*		570770	5 040,00	
	U 20*		570775	5 040,00	
	U 25*		570780	5 040,00	
	U 32		570785	5 910,00	
	ISOLTBEX Multicapa GAS	U 40		570790	7 200,00
U 50			570795	8 640,00	
U 63 (PR-3B)		Z4	572837 R	21 210,00	
U 63 (PZ-S)			572365	18 660,00	
Rfz 16*			571325	5 610,00	
Rfz 20*			571330	5 610,00	
Rfz 25			571337	6 180,00	
Rfz 32			571342	6 180,00	
U 16*			570765	5 040,00	
U 20*			570775	5 040,00	
ISOLTBEX Multicapa-PPSU	U 25*		570780	5 040,00	
	U 32		570785	5 910,00	
	M 15		570110	4 470,00	
	M 18 ¹⁾		570120	4 470,00	
	M 22		570130	4 470,00	
	M 28 ¹⁾		570140	4 470,00	
	M 35		570150	4 470,00	
	M 42 (PR-3S)	Z2	572706 R	19 440,00	
	M 54 (PR-3S)	Z2	572708 R	19 440,00	
	M 76,1 XL (PR-3S)	Z6 XL ³⁾ / Z7 XL 45 kN ⁴⁾	579101 R	33 570,00	
ISOTUBI NUMEPRESS	M 88,9 G XL (PR-3S)	Z6 XL ³⁾ / Z7 XL 45 kN ⁴⁾	579110 R	39 180,00	
	M 108,0 G XL (PR-3S)	Z6 XL ³⁾ / Z7 XL 45 kN ⁴⁾	579111 R	39 180,00	
	M 15 S (PR-2B)	Z8	574738 R	3 600,00	
	M 18 S (PR-2B)	Z8	574740 R	3 600,00	
	M 22 S (PR-2B)	Z8	574742 R	3 600,00	
	M 28 S (PR-2B)	Z8	574744 R	3 600,00	
	M 35 S (PR-2B)	Z8	574746 R	3 960,00	
	B 20		570860	5 880,00	
	B 26		570870	6 480,00	
	B 32		570880	6 480,00	

Systémy s lisovanými tvarovkami pro instalace plynu smějí být lisovány pouze v tabulce žlutým podkladem označenými lisovacími kleštěmi/lisovacími kroužky.

Dbejte národních předpisů. Čtěte a dodržujte návody k použití a montážní pokyny výrobců / dodavatelů systémů.

* Tyto lisovací kleště se hodí také do ručního radiálního lisu REMS Eco-Press. Dbejte národních předpisů.

¹⁾ Použit lze pouze lisovací kleště od označení „108“ (1. čtvrtletí 2008), „208“ (2. čtvrtletí 2008) atd. Označení je vyraženo na každé lisovací čelisti.

²⁾ Pro tento systém s lisovanými tvarovkami není vytvoření lisovaného spojení pomocí ručního radiálního lisu dovoleno.

³⁾ Pohon prostřednictvím REMS Power-Press XL ACC.

⁴⁾ Pohon prostřednictvím REMS Akku-Press XL 45 kN 22V ACC.

⁵⁾ K upnutí vhodných lisovacích vložek.

⁶⁾ Lisovací tvarovky z červeného bronzu (Sanpress XL) musí být zalisovány lisovacími kroužky s lisovacím obrysem VR, tvarovky z mědi (Profipress XL, Profipress G XL), C-Stahl (Prestabo XL) a z nerezavějící oceli (Sanpress Inox XL, Sanpress Inox G XL) musí být zalisovány lisovacími kroužky s lisovacím obrysem VF.

⁷⁾ Pro instalace plynu použijte pouze lisovací kroužky s označením „M 88,9 G“ popř. „M 108 G“ na 3 lisovacích segmentech.

⁸⁾ Pro výrobu lisovaných spojů pro provozní tlak ≤ PN 10.

⁹⁾ Pro trubky dle technického standardu EN. Dodržujte návody k použití výrobců / dodavatelů systémů.

¹⁰⁾ Pro trubky dle technického standardu ASTM. Dodržujte návody k použití výrobců / dodavatelů systémů.

Způsobitost lisovacího nářadí REMS na systémy s lisovanými tvarovkami: Stav k 12.10.2022. Právě aktuální stav je možno zjistit na internetu:

www.rems.de > Ke stažení > Katalog výrobců > REMS Katalog.

Mezikleště viz strana 236. Lisovací kleště/lisovací kroužky pro další systémy s lisovanými tvarovkami na vyžádání.

Systém	Lisovací kleště / lisovací kroužek	Pohon prostřednictvím lisovací mezikleští	Obj.č.	Kč	
IVAR Ivar-Press	B 14*		570845	5 880,00	
	B 16*		570850	5 880,00	
	B 18*		570855	5 880,00	
	B 20*		570860	5 880,00	
	B 26		570870	6 480,00	
	B 32		570880	6 480,00	
	Fz 40		570742	9 900,00	
	Fz 50		570747	9 000,00	
	F 63 (PZ-S)		572385	18 660,00	
	IVAR MULTI PRESS GAS	TH 16*		570460	5 390,00
		TH 20*		570470	5 390,00
TH 26*			570475	5 390,00	
TH 32			570480	5 390,00	
B 16*			570850	5 880,00	
B 20*			570860	5 880,00	
B 26			570870	6 480,00	
IVAR MULTI PRESS GAS ITALIA	TH 16*		570460	5 390,00	
	TH 20*		570470	5 390,00	
	TH 26*		570475	5 390,00	
	H 16*		570320	4 860,00	
	H 20*		570350	4 860,00	
IVAR Multi Press MP	TH 16*		570460	5 390,00	
	TH 18*		570465	5 390,00	
	TH 20*		570470	5 390,00	
	TH 25*		570495	5 390,00	
	TH 26*		570475	5 390,00	
	TH 32		570480	5 390,00	
	TH 40		570485	7 140,00	
	TH 50 (PZ-S)		572400	18 660,00	
	TH 63 (PZ-S)		572405	18 660,00	
	TH 16 S (PR-2B)	Z8	574782 R	3 600,00	
	TH 20 S (PR-2B)	Z8	574788 R	3 600,00	
TH 26 S (PR-2B)	Z8	574794 R	3 600,00		
TH 32 S (PR-2B)	Z8	574798 R	3 960,00		
F 16*		570717	5 130,00		
F 18*		570720	5 130,00		
F 20*		570727	5 130,00		
F 26*		570730	5 550,00		
F 32		570735	5 550,00		
Fz 40		570742	9 900,00		
Fz 50		570747	9 000,00		
F 63 (PZ-S)		572385	18 660,00		
F 16 S (PR-2B)	Z8	574728 R	3 600,00		
F 20 S (PR-2B)	Z8	574730 R	3 600,00		
F 26 S (PR-2B)	Z8	574732 R	3 600,00		
F 32 S (PR-2B)	Z8	574734 R	3 960,00		
H 16*		570320	4 860,00		
H 18*		570340	4 860,00		
H 20*		570350	4 860,00		
H 25*		570360	4 860,00		
H 26*		570370	4 860,00		
H 32		570380	4 860,00		
H 40 (PZ-4G)		570390	16 350,00		
U 16*		570765	5 040,00		
U 18*		570770	5 040,00		
U 20*		570775	5 040,00		
U 25*		570780	5 040,00		
C 26*		570750	5 910,00		
U 32		570785	5 910,00		
U 40		570790	7 200,00		
U 50		570795	8 640,00		
U 63 (PZ-S)		572365	18 660,00		
B 16*		570850	5 880,00		
B 18*		570855	5 880,00		
B 20*		570860	5 880,00		
B 26		570870	6 480,00		
B 32		570880	6 480,00		
IVAR Multi Press Leak (MPL)	TH 16*		570460	5 390,00	
	TH 20*		570470	5 390,00	
	TH 26*		570475	5 390,00	
	TH 32		570480	5 390,00	
	TH 16 S (PR-2B)	Z8	574782 R	3 600,00	
	TH 20 S (PR-2B)	Z8	574788 R	3 600,00	
	TH 26 S (PR-2B)	Z8	574794 R	3 600,00	
	TH 32 S (PR-2B)	Z8	574798 R	3 960,00	
	F 16*		570717	5 130,00	
	F 20*		570727	5 130,00	
	F 26*		570730	5 550,00	
F 32		570735	5 550,00		
F 16 S (PR-2B)	Z8	574728 R	3 600,00		
F 20 S (PR-2B)	Z8	574730 R	3 600,00		
F 26 S (PR-2B)	Z8	574732 R	3 600,00		
F 32 S (PR-2B)	Z8	574734 R	3 960,00		
H 16*		570320	4 860,00		
H 20*		570350	4 860,00		
H 26*		570370	4 860,00		
H 32		570380	4 860,00		
U 16*		570765	5 040,00		
U 20*		570775	5 040,00		
C 26*		570750	5 910,00		
U 32		570785	5 910,00		
B 16*		570850	5 880,00		
B 20*		570860	5 880,00		
B 26		570870	6 480,00		
B 32		570880	6 480,00		

Systém	Lisovací kleště / lisovací kroužek	Pohon prostřednictvím lisovací mezikleští	Obj.č.	Kč
IVAR Plastic Multi Press Leak (PMPL)	TH 16*		570460	5 390,00
	TH 20*		570470	5 390,00
	TH 26*		570475	5 390,00
	TH 32		570480	5 390,00
	TH 16 S (PR-2B)	Z8	574782 R	3 600,00
	TH 20 S (PR-2B)	Z8	574788 R	3 600,00
	TH 26 S (PR-2B)	Z8	574794 R	3 600,00
	TH 32 S (PR-2B)	Z8	574798 R	3 960,00
	F 16*		570717	5 130,00
	F 20*		570727	5 130,00
	F 26*		570730	5 550,00
IVAR Plastic Multi Press PMP	TH 16*		570460	5 390,00
	TH 20*		570470	5 390,00
	TH 25*		570495	5 390,00
	TH 26*		570475	5 390,00
	TH 32		570480	5 390,00
	TH 16 S (PR-2B)	Z8	574782 R	3 600,00
	TH 20 S (PR-2B)	Z8	574788 R	3 600,00
	TH 26 S (PR-2B)	Z8	574794 R	3 600,00
	TH 32 S (PR-2B)	Z8	574798 R	3 960,00
	F 16*		570717	5 130,00
	F 20*		570727	5 130,00
F 26*		570730	5 550,00	
F 32		570735	5 550,00	
F 16 S (PR-2B)	Z8	574728 R	3 600,00	
F 20 S (PR-2B)	Z8	574730 R	3 600,00	
F 26 S (PR-2B)	Z8	574732 R	3 600,00	
F 32 S (PR-2B)	Z8	574734 R	3 960,00	
H 16*		570320	4 860,00	
H 20*		570350	4 860,00	
H 25*		570360	4 860,00	
H 26*		570370	4 860,00	
H 32		570380	4 860,00	
U 16*		570765	5 040,00	
U 20*		570775	5 040,00	
C 26*		570750	5 910,00	
U 32		570785	5 910,00	
B 16*		570850	5 880,00	
B 20*		570860	5 880,00	
B 26		570870	6 480,00	
B 32		570880	6 480,00	
IVT Edelstahl-Presssystem	M 15		570110	4 470,00
	M 18 ¹⁾		570120	4 470,00
	M 22		570130	4 470,00
	M 28 ¹⁾		570140	4 470,00
	M 35		570150	4 470,00
	M 42 (PR-3S)	Z2	572706 R	19 440,00
	M 54 (PR-3S)	Z2	572708 R	19 440,00
	M 76,1 XL (PR-3S)	Z6 XL ²⁾ / Z7 XL 45 kN ³⁾	579101 R	33 570,00
	M 88,9 G XL (PR-3S)	Z6 XL ²⁾ / Z7 XL 45 kN ³⁾	579110 R	39 180,00
	M 108,0 G XL (PR-3S)	Z6 XL ²⁾ / Z7 XL 45 kN ³⁾	579111 R	39 180,00
	M 15 S (PR-2B)	Z8	574738 R	3 600,00
M 18 S (PR-2B)	Z8	574740 R	3 600,00	
M 22 S (PR-2B)	Z8	574742 R	3 600,00	
M 28 S (PR-2B)	Z8	574744 R	3 600,00	
M 35 S (PR-2B)	Z8	574746 R	3 960,00	
IVT PRIPRESS	TH 16*		570460	5 390,00
	TH 20*		570470	5 390,00
	TH 26*		570475	5 390,00
	TH 32		570480	5 390,00
	TH 40		570485	7 140,00
	TH 16 S (PR-2B)	Z8	574782 R	3 600,00
	TH 20 S (PR-2B)	Z8	574788 R	3 600,00
TH 26 S (PR-2B)	Z8	574794 R	3 600,00	
TH 32 S (PR-2B)	Z8	574798 R	3 960,00	
J				
Jäger - Aquatec Aquapress H	H 14*		570310	4 860,00
	H 16*		570320	4 860,00
	H 17*		570330	4 860,00
	H 18*		570340	4 860,00
	H 20*		570350	4 860,00
	H 26*		570370	4 860,00
	H 32		570380	4 860,00
	U 40		570790	7 200,00
	U 50		570795	8 640,00
	U 63 (PZ-S)		572365	18 660,00
	Jäger - Aquatec C-Stahl - Press Typ M	M 15		570110
M 18			570120	4 470,00
M 22			570130	4 470,00
M 28			570140	4 470,00
M 35			570150	4 470,00
M 42 (PR-3S)		Z2	572706 R	19 440,00
M 54 (PR-3S)		Z2	572708 R	19 440,00
M 76,1 XL (PR-3S)		Z6 XL ²⁾ / Z7 XL 45 kN ³⁾	579101 R	33 570,00
M 88,9 G XL (PR-3S)		Z6 XL ²⁾ / Z7 XL 45 kN ³⁾	579110 R	39 180,00
M 108,0 G XL (PR-3S)		Z6 XL ²⁾ / Z7 XL 45 kN ³⁾	579111 R	39 180,00
M 15 S (PR-2B)		Z8	574738 R	3 600,00
M 18 S (PR-2B)	Z8	574740 R	3 600,00	
M 22 S (PR-2B)	Z8	574742 R	3 600,00	
M 28 S (PR-2B)	Z8	574744 R	3 600,00	
M 35 S (PR-2B)	Z8	574746 R	3 960,00	

Lisovací kleště REMS Lisovací kroužky REMS

Príslušenství pro radiální lisy REMS (mimo REMS Mini-Press) a vhodných radiálních lisů jiných výrobců

Systém	Lisovací kleště / lisovací kroužek	Pohon prostřednictvím mezikleští	Obj.č.	Kč	
Jäger - Aquatec Edelstahl - Press Typ M	M 15		570110	4 470,00	
	M 18		570120	4 470,00	
	M 22		570130	4 470,00	
	M 28		570140	4 470,00	
	M 35		570150	4 470,00	
	M 42 (PR-3S)	Z2	572706 R	19 440,00	
	M 54 (PR-3S)	Z2	572708 R	19 440,00	
	M 76,1 XL (PR-3S)	Z6 XL ³⁾ / Z7 XL 45 kN ⁴⁾	579101 R	33 570,00	
	M 88,9 G XL (PR-3S)	Z6 XL ³⁾ / Z7 XL 45 kN ⁴⁾	579110 R	39 180,00	
	M 108,0 G XL (PR-3S)	Z6 XL ³⁾ / Z7 XL 45 kN ⁴⁾	579111 R	39 180,00	
	M 15 S (PR-2B)	Z8	574738 R	3 600,00	
	M 18 S (PR-2B)	Z8	574740 R	3 600,00	
	M 22 S (PR-2B)	Z8	574742 R	3 600,00	
	M 28 S (PR-2B)	Z8	574744 R	3 600,00	
	M 35 S (PR-2B)	Z8	574746 R	3 600,00	
	Jäger - Aquatec Kupfer - Press Typ V	V 15		570115	4 470,00
		V 18		570125	4 470,00
		V 22		570135	4 470,00
V 28			570145	4 470,00	
V 35			570155	4 470,00	
V 42			570165	10 410,00	
V 42 (PR-2B)		Z2	572850 R	9 330,00	
V 54			570175	10 710,00	
V 54 (PR-2B)		Z2	572851 R	10 080,00	
V 15 S (PR-2B)		Z8	574752 R	3 600,00	
V 18 S (PR-2B)		Z8	574756 R	3 600,00	
V 22 S (PR-2B)		Z8	574758 R	3 600,00	
V 28 S (PR-2B)		Z8	574760 R	3 600,00	
V 35 S (PR-2B)		Z8	574762 R	3 600,00	
Jansen AG JANSEN COMISA		TH 14*		570455	5 390,00
	TH 16*		570460	5 390,00	
	TH 20*		570470	5 390,00	
	TH 26*		570475	5 390,00	
	TH 32		570480	5 390,00	
	TH 40		570485	7 140,00	
	TH 50 (PZ-S)		572400	18 660,00	
	TH 63 (PZ-S)		572405	18 660,00	
	TH 16 S (PR-2B)	Z8	574782 R	3 600,00	
	TH 20 S (PR-2B)	Z8	574788 R	3 600,00	
	TH 26 S (PR-2B)	Z8	574794 R	3 600,00	
	TH 32 S (PR-2B)	Z8	574798 R	3 600,00	
	Jaraflex- Presssystem	TH 14*		570455	5 390,00
TH 16*			570460	5 390,00	
TH 17*			570462	5 390,00	
TH 18*			570465	5 390,00	
TH 20*			570470	5 390,00	
TH 25*			570495	5 390,00	
TH 26*			570475	5 390,00	
TH 32			570480	5 390,00	
TH 40			570485	7 140,00	
TH 50 (PZ-S)			572400	18 660,00	
TH 63 (PZ-S)			572405	18 660,00	
TH 16 S (PR-2B)		Z8	574782 R	3 600,00	
TH 20 S (PR-2B)		Z8	574788 R	3 600,00	
TH 26 S (PR-2B)		Z8	574794 R	3 600,00	
TH 32 S (PR-2B)		Z8	574798 R	3 600,00	
JUNGWOO JWPress	VUS 1/2" (OD 15,9 mm)		571770	5 400,00	
	VUS 3/4" (OD 22,2 mm)		571775	5 400,00	
	VUS 1" (OD 28,6 mm)		571780	5 400,00	
	VUS 1 1/4" (OD 34,9 mm)		571785	5 400,00	
	VUS 1 1/2" (OD 41,3 mm)		571790	10 410,00	
	VUS 2" (OD 54,0 mm)		571795	10 710,00	
	VUSFz 2 1/2" (PR-3B) (OD 66,7 mm)	Z5	572819 R	17 610,00	
	VUSFz 3" (PR-3B) (OD 79,4 mm)	Z5	572820 R	17 610,00	
	VUSFz 4" (PR-3B) (OD 104,8 mm)	Z5	572821 R	18 660,00	
K					
KAN KAN-therm Press	U 16*		570765	5 040,00	
	U 20*		570775	5 040,00	
	U 25*		570780	5 040,00	
	C 26*		570750	5 910,00	
	U 32		570785	5 910,00	
	U 40		570790	7 200,00	
	TH 50 (PZ-S)		572400	18 660,00	
	TH 63 (PZ-S)		572405	18 660,00	
	KAN KAN-therm Press LBP	U 14*		570760	5 040,00
		U 16*		570765	5 040,00
U 20*			570775	5 040,00	
U 25*			570780	5 040,00	
C 26*			570750	5 910,00	
U 32			570785	5 910,00	
U 40			570790	7 200,00	
TH 14*			570455	5 390,00	
TH 16*			570460	5 390,00	
TH 20*			570470	5 390,00	
TH 25*			570495	5 390,00	
TH 26*			570475	5 390,00	
KAN KAN-therm Inox	M 12		570100	4 470,00	
	M 15		570110	4 470,00	
	M 18 ¹⁾		570120	4 470,00	
	M 22		570130	4 470,00	
	M 28 ¹⁾		570140	4 470,00	
	M 35		570150	4 470,00	
	M 42 (PZ-4G)		570160	14 400,00	
	M 54 (PZ-4G)		570170	14 400,00	
	M 42 (PR-3S)	Z2	572706 R	19 440,00	
	M 54 (PR-3S)	Z2	572708 R	19 440,00	
	M 76,1 XL (PR-3S)	Z6 XL ³⁾ / Z7 XL 45 kN ⁴⁾	579101 R	33 570,00	
	M 88,9 G XL (PR-3S)	Z6 XL ³⁾ / Z7 XL 45 kN ⁴⁾	579110 R	39 180,00	
KAN KAN-therm Steel	M 12		570100	4 470,00	
	M 15		570110	4 470,00	
	M 18 ¹⁾		570120	4 470,00	
	M 22		570130	4 470,00	
	M 28 ¹⁾		570140	4 470,00	
	M 35		570150	4 470,00	
	M 42 (PZ-4G)		570160	14 400,00	
	M 54 (PZ-4G)		570170	14 400,00	
	M 42 (PR-3S)	Z2	572706 R	19 440,00	
	M 54 (PR-3S)	Z2	572708 R	19 440,00	
	XP 66,7 XL (PR-3S)	Z6 XL ³⁾ / Z7 XL 45 kN ⁴⁾	579108 R	33 570,00	
	M 76,1 XL (PR-3S)	Z6 XL ³⁾ / Z7 XL 45 kN ⁴⁾	579101 R	33 570,00	
KAN KAN-therm UltraPRESS	U 14*		570760	5 040,00	
	U 16*		570765	5 040,00	
	U 20*		570775	5 040,00	
	U 25*		570780	5 040,00	
	C 26*		570750	5 910,00	
	U 32		570785	5 910,00	
	U 40		570790	7 200,00	
	TH 14*		570455	5 390,00	
	TH 16*		570460	5 390,00	
	TH 20*		570470	5 390,00	
	TH 25*		570495	5 390,00	
	TH 26*		570475	5 390,00	
KAN KAN-therm Steel	M 12		570100	4 470,00	
	M 15		570110	4 470,00	
	M 18 ¹⁾		570120	4 470,00	
	M 22		570130	4 470,00	
	M 28 ¹⁾		570140	4 470,00	
	M 35		570150	4 470,00	
	M 42 (PZ-4G)		570160	14 400,00	
	M 54 (PZ-4G)		570170	14 400,00	
	M 42 (PR-3S)	Z2	572706 R	19 440,00	
	M 54 (PR-3S)	Z2	572708 R	19 440,00	
	XP 66,7 XL (PR-3S)	Z6 XL ³⁾ / Z7 XL 45 kN ⁴⁾	579108 R	33 570,00	
	M 76,1 XL (PR-3S)	Z6 XL ³⁾ / Z7 XL 45 kN ⁴⁾	579101 R	33 570,00	
KAN KAN-therm Steel	M 12		570100	4 470,00	
	M 15		570110	4 470,00	
	M 18 ¹⁾		570120	4 470,00	
	M 22		570130	4 470,00	
	M 28 ¹⁾		570140	4 470,00	
	M 35		570150	4 470,00	
	M 42 (PZ-4G)		570160	14 400,00	
	M 54 (PZ-4G)		570170	14 400,00	
	M 42 (PR-3S)	Z2	572706 R	19 440,00	
	M 54 (PR-3S)	Z2	572708 R	19 440,00	
	XP 66,7 XL (PR-3S)	Z6 XL ³⁾ / Z7 XL 45 kN ⁴⁾	579108 R	33 570,00	
	M 76,1 XL (PR-3S)	Z6 XL ³⁾ / Z7 XL 45 kN ⁴⁾	579101 R	33 570,00	
KAN KAN-therm Steel	M 12		570100	4 470,00	
	M 15		570110	4 470,00	
	M 18 ¹⁾		570120	4 470,00	
	M 22		570130	4 470,00	
	M 28 ¹⁾		570140	4 470,00	
	M 35		570150	4 470,00	
	M 42 (PZ-4G)		570160	14 400,00	
	M 54 (PZ-4G)		570170	14 400,00	
	M 42 (PR-3S)	Z2	572706 R	19 440,00	
	M 54 (PR-3S)	Z2	572708 R	19 440,00	
	XP 66,7 XL (PR-3S)	Z6 XL ³⁾ / Z7 XL 45 kN ⁴⁾	579108 R	33 570,00	
	M 76,1 XL (PR-3S)	Z6 XL ³⁾ / Z7 XL 45 kN ⁴⁾	579101 R	33 570,00	
KAN KAN-therm Steel	M 12		570100	4 470,00	
	M 15		570110	4 470,00	
	M 18 ¹⁾		570120	4 470,00	
	M 22		570130	4 470,00	
	M 28 ¹⁾		570140	4 470,00	
	M 35		570150	4 470,00	
	M 42 (PZ-4G)		570160	14 400,00	
	M 54 (PZ-4G)		570170	14 400,00	
	M 42 (PR-3S)	Z2	572706 R	19 440,00	
	M 54 (PR-3S)	Z2	572708 R	19 440,00	
	XP 66,7 XL (PR-3S)	Z6 XL ³⁾ / Z7 XL 45 kN ⁴⁾	579108 R	33 570,00	
	M 76,1 XL (PR-3S)	Z6 XL ³⁾ / Z7 XL 45 kN ⁴⁾	579101 R	33 570,00	
KAN KAN-therm Steel	M 12		570100	4 470,00	
	M 15		570110	4 470,00	
	M 18 ¹⁾		570120	4 470,00	
	M 22		570130	4 470,00	
	M 28 ¹⁾		570140	4 470,00	
	M 35		570150	4 470,00	
	M 42 (PZ-4G)		570160	14 400,00	
	M 54 (PZ-4G)		570170	14 400,00	
	M 42 (PR-3S)	Z2	572706 R	19 440,00	
	M 54 (PR-3S)	Z2	572708 R	19 440,00	
	XP 66,7 XL (PR-3S)	Z6 XL ³⁾ / Z7 XL 45 kN ⁴⁾	579108 R	33 570,00	
	M 76,1 XL (PR-3S)	Z6 XL ³⁾ / Z7 XL 45 kN ⁴⁾	579101 R	33 570,00	
KAN KAN-therm Steel	M 12		570100	4 470,00	
	M 15		570110	4 470,00	
	M 18 ¹⁾		570120	4 470,00	
	M 22		570130	4 470,00	
	M 28 ¹⁾		570140	4 470,00	
	M 35		570150	4 470,00	
	M 42 (PZ-4G)		570160	14 400,00	
	M 54 (PZ-4G)		570170	14 400,00	
	M 42 (PR-3S)	Z2	572706 R	19 440,00	
	M 54 (PR-3S)	Z2	572708 R	19 440,00	
	XP 66,7 XL (PR-3S)	Z6 XL ³⁾ / Z7 XL 45 kN ⁴⁾	579108 R	33 570,00	
	M 76,1 XL (PR-3S)	Z6 XL ³⁾ / Z7 XL 45 kN ⁴⁾	579101 R	33 570,00	
KAN KAN-therm Steel	M 12		570100	4 470,00	
	M 15		570110	4 470,00	
	M 18 ¹⁾		570120	4 470,00	
	M 22		570130	4 470,00	
	M 28 ¹⁾		570140	4 470,00	
	M 35		570150	4 470,00	
	M 42 (PZ-4G)		570160	14 400,00	
	M 54 (PZ-4G)		570170	14 400,00	
	M 42 (PR-3S)	Z2	572706 R	19 440,00	
	M 54 (PR-3S)	Z2	572708 R	19 440,00	
	XP 66,7 XL (PR-3S)	Z6 XL ³⁾ / Z7 XL 45 kN ⁴⁾	579108 R	33 570,00	
	M 76,1 XL (PR-3S)	Z6 XL ³⁾ / Z7 XL 45 kN ⁴⁾	579101 R	33 570,00	
KAN KAN-therm Steel	M 12		570100	4 470,00	
	M 15		570110	4 470,00	
	M 18 ¹⁾		570120	4 470,00	
	M 22		570130	4 470,00	
	M 28 ¹⁾		570140	4 470,00	
	M 35		570150	4 470,00	
	M 42 (PZ-4G)		570160	14 400,00	
	M 54 (PZ-4G)		570170	14 400,00	
	M 42 (PR-3S)	Z2	572706 R	19 440,00	
	M 54 (PR-3S)	Z2	572708 R	19 440,00	
	XP 66,7 XL (PR-3S)	Z6 XL ³⁾ / Z7 XL 45 kN ⁴⁾	579108 R	33 570,00	
	M 76,1 XL (PR-3S)	Z6 XL ³⁾ / Z7 XL 45 kN ⁴⁾	579101 R	33 570,00	
KAN KAN-therm Steel	M 12		570100	4 470,00	
	M 15		570110	4 470,00	
	M 18 ¹⁾		570120	4 470,00	
	M 22		570130	4 470,00	
	M 28 ¹⁾		570140	4 470,00	
	M 35		570150	4 470,00	
	M 42 (PZ-4G)		570160	14 400,00	
	M 54 (PZ-4G)		570170	14 400,00	
	M 42 (PR-3S)	Z2	572706 R	19 440,00	
	M 54 (PR-3S)	Z2	572708 R	19 440,00	
	XP 66,7 XL (PR-3S)	Z6 XL ³⁾ / Z7 XL 45 kN ⁴⁾	579108 R	33 570,00	
	M 76,1 XL (PR-3S)	Z6 XL ³⁾ / Z7 XL 45 kN ⁴⁾	579101 R	33 570,00	
KAN KAN-therm Steel	M 12		570100	4 470,00	
	M 15		570110	4 470,00	
	M 18 ¹⁾		570120	4 470,00	
	M 22		570130	4 470,00	
	M 28 ¹⁾		570140	4 470,00	
	M 35		570150	4 470,00	
	M 42 (PZ-4G)		570160	14 400,00	
	M 54 (PZ-4G)		570170	14 400,00	
	M 42 (PR-3S)	Z2	572706 R	19 440,00	
	M 54 (PR-3S)	Z2	572708 R	19 440,00	
	XP 66,7 XL (PR-3S)	Z6 XL ³⁾ / Z7 XL 45 kN ⁴⁾	579108 R	33 570,00	
	M 76,1 XL (PR-3S)	Z6 XL ³⁾ / Z7 XL 45 k			

Systém	Lisovací kleště / lisovací kroužek	Pohon prostřednictvím mezikleští	Obj.č.	Kč
KE KELIT COPPERFIX Kupfer	M 15		570110	4 470,00
	M 18		570120	4 470,00
	M 22		570130	4 470,00
	M 28		570140	4 470,00
	M 35		570150	4 470,00
	M 42 (PR-3S)	Z2	572706 R	19 440,00
	M 54 (PR-3S)	Z2	572708 R	19 440,00
	M 76,1 XL (PR-3S)	Z6 XL ³⁾ / Z7 XL 45 kN ⁴⁾	579101 R	33 570,00
	M 88,9 G XL (PR-3S)	Z6 XL ³⁾ / Z7 XL 45 kN ⁴⁾	579110 R	39 180,00
	M 108,0 G XL (PR-3S)	Z6 XL ³⁾ / Z7 XL 45 kN ⁴⁾	579111 R	39 180,00
	M 15 S (PR-2B)	Z8	574738 R	3 600,00
	M 18 S (PR-2B)	Z8	574740 R	3 600,00
	M 22 S (PR-2B)	Z8	574742 R	3 600,00
	M 28 S (PR-2B)	Z8	574744 R	3 600,00
	M 35 S (PR-2B)	Z8	574746 R	3 960,00
	KE KELIT KELIT KELOX	U 16*		570765
U 18*			570770	5 040,00
U 20*			570775	5 040,00
U 25*			570780	5 040,00
U 32			570785	5 910,00
U 40			570790	7 200,00
U 50			570795	8 640,00
U 63 (PZ-S)			572365	18 660,00
U 63 (PR-3B)		Z4	572837 R	21 210,00
U 75 (PR-3B)		Z4	572828 R	18 660,00
KE KELIT KELOX-PPSU-W	U 16*		570765	5 040,00
	U 18*		570770	5 040,00
	U 20*		570775	5 040,00
	U 25*		570780	5 040,00
	U 32		570785	5 910,00
	U 40		570790	7 200,00
	U 50		570795	8 640,00
	U 63 (PZ-S)		572365	18 660,00
	U 63 (PR-3B)	Z4	572837 R	21 210,00
	U 75 (PR-3B)	Z4	572828 R	18 660,00
KE KELIT KELOX-ULTRAX	U 16*		570765	5 040,00
	U 18*		570770	5 040,00
	U 20*		570775	5 040,00
	U 25*		570780	5 040,00
	U 32		570785	5 910,00
	U 40		570790	7 200,00
	U 50		570795	8 640,00
	U 63 (PZ-S)		572365	18 660,00
	U 63 (PR-3B)	Z4	572837 R	21 210,00
	U 75 (PR-3B)	Z4	572828 R	18 660,00
KE KELIT KELOX-ULTRAX-W	U 16*		570765	5 040,00
	U 18*		570770	5 040,00
	U 20*		570775	5 040,00
	U 25*		570780	5 040,00
	U 32		570785	5 910,00
	U 40		570790	7 200,00
	U 50		570795	8 640,00
	U 63 (PZ-S)		572365	18 660,00
	U 63 (PR-3B)	Z4	572837 R	21 210,00
	U 75 (PR-3B)	Z4	572828 R	18 660,00
KE KELIT KELOX-WINDOW-X	U 16*		570765	5 040,00
	U 18*		570770	5 040,00
	U 20*		570775	5 040,00
	U 25*		570780	5 040,00
	U 32		570785	5 910,00
	U 40		570790	7 200,00
	U 50		570795	8 640,00
	U 63 (PZ-S)		572365	18 660,00
	U 63 (PR-3B)	Z4	572837 R	21 210,00
	U 75 (PR-3B)	Z4	572828 R	18 660,00
KE KELIT steelFIX C-Stahl	M 15		570110	4 470,00
	M 18		570120	4 470,00
	M 22		570130	4 470,00
	M 28		570140	4 470,00
	M 35		570150	4 470,00
	M 42 (PR-3S)	Z2	572706 R	19 440,00
	M 54 (PR-3S)	Z2	572708 R	19 440,00
	M 76,1 XL (PR-3S)	Z6 XL ³⁾ / Z7 XL 45 kN ⁴⁾	579101 R	33 570,00
	M 88,9 G XL (PR-3S)	Z6 XL ³⁾ / Z7 XL 45 kN ⁴⁾	579110 R	39 180,00
	M 108,0 G XL (PR-3S)	Z6 XL ³⁾ / Z7 XL 45 kN ⁴⁾	579111 R	39 180,00
	M 15 S (PR-2B)	Z8	574738 R	3 600,00
	M 18 S (PR-2B)	Z8	574740 R	3 600,00
	M 22 S (PR-2B)	Z8	574742 R	3 600,00
	M 28 S (PR-2B)	Z8	574744 R	3 600,00
	M 35 S (PR-2B)	Z8	574746 R	3 960,00
	KE KELIT steelFIX Edelstahl	M 15		570110
M 18			570120	4 470,00
M 22			570130	4 470,00
M 28			570140	4 470,00
M 35			570150	4 470,00
M 42 (PR-3S)		Z2	572706 R	19 440,00
M 54 (PR-3S)		Z2	572708 R	19 440,00
M 76,1 XL (PR-3S)		Z6 XL ³⁾ / Z7 XL 45 kN ⁴⁾	579101 R	33 570,00
M 88,9 G XL (PR-3S)		Z6 XL ³⁾ / Z7 XL 45 kN ⁴⁾	579110 R	39 180,00
M 108,0 G XL (PR-3S)		Z6 XL ³⁾ / Z7 XL 45 kN ⁴⁾	579111 R	39 180,00
M 15 S (PR-2B)		Z8	574738 R	3 600,00
M 18 S (PR-2B)		Z8	574740 R	3 600,00
M 22 S (PR-2B)		Z8	574742 R	3 600,00
M 28 S (PR-2B)		Z8	574744 R	3 600,00
M 35 S (PR-2B)		Z8	574746 R	3 960,00
KEMBLA KemPress (AUS)		VAU 15 (OD 12,7 mm)		572687
	VAU 20 (OD 19,1 mm)		572689	4 620,00
	VAU 25 (OD 25,4 mm)		572691	4 620,00
	VAU 32 (OD 31,8 mm)		572693	4 860,00
	VAU 40 (OD 38,1 mm)		572695	7 200,00
	VAU 50 (OD 50,8 mm)		572697	12 750,00
KEMBLA KemPress Gas (AUS)	VAU 15 (OD 12,7 mm)		572687	4 620,00
	VAU 20 (OD 19,1 mm)		572689	4 620,00
	VAU 25 (OD 25,4 mm)		572691	4 620,00
	VAU 32 (OD 31,8 mm)		572693	4 860,00
	VAU 40 (OD 38,1 mm)		572695	7 200,00
	VAU 50 (OD 50,8 mm)		572697	12 750,00

Systém	Lisovací kleště / lisovací kroužek	Pohon prostřednictvím mezikleští	Obj.č.	Kč	
KISAN Kisan KD	KI 16*		571360	5 700,00	
	KI 20*		571370	5 700,00	
	KI 25*		571375	5 700,00	
	TH 16*		570460	5 390,00	
	TH 20*		570470	5 390,00	
	TH 25*		570495	5 390,00	
	TH 16 S (PR-2B)	Z8	574782 R	3 600,00	
	TH 20 S (PR-2B)	Z8	574788 R	3 600,00	
	KISAN Kisan WL	KI 16*		571360	5 700,00
		KI 20*		571370	5 700,00
KI 25*			571375	5 700,00	
KI 32			571380	7 680,00	
TH 16*			570460	5 390,00	
TH 20*			570470	5 390,00	
TH 25*			570495	5 390,00	
TH 32			570480	5 390,00	
TH 16 S (PR-2B)		Z8	574782 R	3 600,00	
TH 20 S (PR-2B)		Z8	574788 R	3 600,00	
TH 32 S (PR-2B)	Z8	574798 R	3 960,00		
KISAN Kisan WM	KI 16*		571360	5 700,00	
	KI 20*		571370	5 700,00	
	KI 25*		571375	5 700,00	
	KI 32		571380	7 680,00	
KISAN Kisan WR	U 20*		570775	5 040,00	
	U 25*		570780	5 040,00	
	U 32		570785	5 910,00	
	U 40		570790	7 200,00	
	U 50		570795	8 640,00	
	U 63 (PZ-S)		572365	18 660,00	
	U 75 (PR-3B)		572828 R	18 660,00	
	TH 20*		570470	5 390,00	
	TH 25*		570495	5 390,00	
	TH 32		570480	5 390,00	
TH 40		570485	7 140,00		
TH 50 (PZ-S)		572400	18 660,00		
TH 63 (PZ-S)		572405	18 660,00		
TH 20 S (PR-2B)	Z8	574788 R	3 600,00		
TH 32 S (PR-2B)	Z8	574798 R	3 960,00		
KISAN Kistal C	M 15		570110	4 470,00	
	M 18		570120	4 470,00	
	M 22		570130	4 470,00	
	M 28		570140	4 470,00	
	M 35		570150	4 470,00	
	M 42 (PR-3S)	Z2	572706 R	19 440,00	
	M 54 (PR-3S)	Z2	572708 R	19 440,00	
	M 76,1 XL (PR-3S)	Z6 XL ³⁾ / Z7 XL 45 kN ⁴⁾	579101 R	33 570,00	
	M 88,9 G XL (PR-3S)	Z6 XL ³⁾ / Z7 XL 45 kN ⁴⁾	579110 R	39 180,00	
	M 108,0 G XL (PR-3S)	Z6 XL ³⁾ / Z7 XL 45 kN ⁴⁾	579111 R	39 180,00	
	M 15 S (PR-2B)	Z8	574738 R	3 600,00	
	M 18 S (PR-2B)	Z8	574740 R	3 600,00	
	M 22 S (PR-2B)	Z8	574742 R	3 600,00	
	M 28 S (PR-2B)	Z8	574744 R	3 600,00	
	M 35 S (PR-2B)	Z8	574746 R	3 960,00	
	KISAN Kistal Inox	M 15		570110	4 470,00
M 18			570120	4 470,00	
M 22			570130	4 470,00	
M 28			570140	4 470,00	
M 35			570150	4 470,00	
M 42 (PR-3S)		Z2	572706 R	19 440,00	
M 54 (PR-3S)		Z2	572708 R	19 440,00	
M 76,1 XL (PR-3S)		Z6 XL ³⁾ / Z7 XL 45 kN ⁴⁾	579101 R	33 570,00	
M 88,9 G XL (PR-3S)		Z6 XL ³⁾ / Z7 XL 45 kN ⁴⁾	579110 R	39 180,00	
M 108,0 G XL (PR-3S)		Z6 XL ³⁾ / Z7 XL 45 kN ⁴⁾	579111 R	39 180,00	
M 15 S (PR-2B)		Z8	574738 R	3 600,00	
M 18 S (PR-2B)		Z8	574740 R	3 600,00	
M 22 S (PR-2B)		Z8	574742 R	3 600,00	
M 28 S (PR-2B)		Z8	574744 R	3 600,00	
M 35 S (PR-2B)		Z8	574746 R	3 960,00	
L					
LEGEND-PRESS press fitting system	VUS ½" (OD 15,9 mm)		571770	5 400,00	
	VUS ¾" (OD 22,2 mm)		571775	5 400,00	
	VUS 1" (OD 28,6 mm)		571780	5 400,00	
	VUS 1¼" (OD 34,9 mm)		571785	5 400,00	
	VUS 1½" (OD 41,3 mm)		571790	10 410,00	
	VUS 2" (OD 54,0 mm)		571795	10 710,00	
	VUSFz 2½" (PR-3B) (OD 66,7 mm)	Z5	572819 R	17 610,00	
VUSFz 3" (PR-3B) (OD 79,4 mm)	Z5	572820 R	17 610,00		
VUSFz 4" (PR-3B) (OD 104,8 mm)	Z5	572821 R	18 660,00		
LK Systems LK >B-Press	V 12		570107	4 470,00	
	V 15		570115	4 470,00	
	V 18		570125	4 470,00	
	V 22		570135	4 470,00	
	V 28		570145	4 470,00	
	V 35		570155	4 470,00	
	V 42		570165	10 410,00	
	V 54		570175	10 710,00	
	V 12 S (PR-2B)	Z8	574748 R	3 600,00	
	V 15 S (PR-2B)	Z8	574752 R	3 600,00	
	V 18 S (PR-2B)	Z8	574756 R	3 600,00	
	V 22 S (PR-2B)	Z8	574758 R	3 600,00	
	V 28 S (PR-2B)	Z8	574760 R	3 600,00	
	V 35 S (PR-2B)	Z8	574762 R	3 960,00	
	LK Systems LK >B-Press Eltörzinkat	V 12		570107	4 470,00
		V 15		570115	4 470,00
V 18			570125	4 470,00	
V 22			570135	4 470,00	
V 28			570145	4 470,00	
V 35			570155	4 470,00	
V 42			570165	10 410,00	
V 54			570175	10 710,00	
V 12 S (PR-2B)		Z8	574748 R	3 600,00	
V 15 S (PR-2B)		Z8	574752 R	3 600,00	
V 18 S (PR-2B)	Z8	574756 R	3 600,00		
V 22 S (PR-2B)	Z8	574758 R	3 600,00		
V 28 S (PR-2B)	Z8	574760 R	3 600,00		
V 35 S (PR-2B)	Z8	574762 R	3 960,00		

Systém	Lisovací kleště / lisovací kroužek	Pohon prostřednictvím mezikleští	Obj.č.	Kč	Systém	Lisovací kleště / lisovací kroužek	Pohon prostřednictvím mezikleští	Obj.č.	Kč
LK Systems LK >B-Press Gas	V 15		570115	4 470,00	Meier Tobler Metalplast - Stramax Serie MM	H 16*		570320	4 860,00
	V 18		570125	4 470,00		H 20*		570350	4 860,00
	V 22		570135	4 470,00		H 25*		570360	4 860,00
	V 28		570145	4 470,00		H 32		570380	4 860,00
	V 35		570155	4 470,00		RFz 16*		571325	5 610,00
	V 42		570165	10 410,00		RFz 20*		571330	5 610,00
	V 54		570175	10 710,00		RFz 25		571335	5 610,00
	V 15 S (PR-2B)	Z8	574752 R	3 600,00		RFz 32		571340	5 610,00
	V 18 S (PR-2B)	Z8	574756 R	3 600,00		TH 16*		570460	5 390,00
	V 22 S (PR-2B)	Z8	574758 R	3 600,00		TH 20*		570470	5 390,00
V 28 S (PR-2B)	Z8	574760 R	3 600,00	TH 25*		570495	5 390,00		
V 35 S (PR-2B)	Z8	574762 R	3 960,00	TH 32		570480	5 390,00		
LK Systems	TH 16*		570460	5 390,00	TH 40		570485	7 140,00	
LK Universat	TH 20*		570470	5 390,00	TH 50 (PZ-S)		572400	18 660,00	
	TH 25*		570495	5 390,00	TH 63 (PZ-S)		572405	18 660,00	
	TH 32		570480	5 390,00	TH 16 S (PR-2B)	Z8	574782 R	3 600,00	
	TH 40		570485	7 140,00	TH 20 S (PR-2B)	Z8	574788 R	3 600,00	
	TH 50 (PZ-S)		572400	18 660,00	TH 32 S (PR-2B)	Z8	574798 R	3 960,00	
	TH 63 (PZ-S)		572405	18 660,00	U 16*		570765	5 040,00	
					U 20*		570775	5 040,00	
LVI-DAHL Altech-Alupex	U 25*		570780	5 040,00	U 25*		570780	5 040,00	
	U 32		570785	5 910,00	U 32		570785	5 910,00	
					U 40		570790	7 200,00	
					U 50		570795	8 640,00	
				U 63 (PZ-S)		572365	18 660,00		
				U 63 (PR-3B)	Z4	572837 R	21 210,00		
M									
MAINCOR MAINPRESS	U 16*		570765	5 040,00	METALGRUP Permatubo	U 16*		570765	5 040,00
	U 20*		570775	5 040,00		U 18*		570770	5 040,00
	U 25*		570780	5 040,00		U 20*		570775	5 040,00
	U 32		570785	5 910,00		U 25*		570780	5 040,00
	U 40		570790	7 200,00		U 32		570785	5 910,00
	U 50		570795	8 640,00		U 40		570790	7 200,00
	U 63 (PZ-S)		572365	18 660,00		U 50		570795	8 640,00
U 63 (PR-3B)	Z4	572837 R	21 210,00	U 63 (PR-3B)	Z4	572837 R	21 210,00		
MAINCOR MAINFLOR	U 16*		570765	5 040,00	U 63 (PZ-S)		572365	18 660,00	
	U 20*		570775	5 040,00					
Mair Heiztechnik M-Press	H 11,5*		570315	4 860,00	METALGRUP PexGrup	RFz 16*		571325	5 610,00
	TH 16*		570460	5 390,00		RFz 20*		571330	5 610,00
	TH 20*		570470	5 390,00		RFz 25		571335	5 610,00
	TH 26*		570475	5 390,00		RFz 32		571340	5 610,00
	TH 32		570480	5 390,00		U 16*		570765	5 040,00
	TH 40		570485	7 140,00		U 18*		570770	5 040,00
	TH 16 S (PR-2B)	Z8	574782 R	3 600,00		U 20*		570775	5 040,00
TH 20 S (PR-2B)	Z8	574788 R	3 600,00	U 25*		570780	5 040,00		
TH 26 S (PR-2B)	Z8	574794 R	3 600,00	U 32		570785	5 910,00		
TH 32 S (PR-2B)	Z8	574798 R	3 960,00	METALGRUP MultiGrup	U 16*		570765	5 040,00	
H 14*		570310	4 860,00		U 18*		570770	5 040,00	
H 16*		570320	4 860,00		U 20*		570775	5 040,00	
H 18*		570340	4 860,00		U 25*		570780	5 040,00	
H 20*		570350	4 860,00		U 32		570785	5 910,00	
H 26*		570370	4 860,00		Mueller Industries Streamline PRS	VUS ½" (OD 15,9 mm)		571770	5 400,00
H 32		570380	4 860,00			VUS ¾" (OD 22,2 mm)		571775	5 400,00
H 40 (PZ-46)		570390	16 350,00	VUS 1" (OD 28,6 mm)			571780	5 400,00	
U 14*		570760	5 040,00	VUS 1¼" (OD 34,9 mm)			571785	5 400,00	
U 16*		570765	5 040,00	VUS 1½" (OD 41,3 mm)			571790	10 410,00	
U 18*		570770	5 040,00	VUS 2" (OD 54,0 mm)			571795	10 710,00	
U 20*		570775	5 040,00	VUSFz 2½" (PR-3B) (OD 66,7 mm)		Z5	572819 R	17 610,00	
U 25*		570780	5 040,00	VUSFz 3" (PR-3B) (OD 79,4 mm)	Z5	572820 R	17 610,00		
U 32		570785	5 910,00	VUSFz 4" (PR-3B) (OD 104,8 mm)	Z5	572821 R	18 660,00		
U 40		570790	7 200,00	MULTITHERM PRESSSYSTEM	TH 16*		570460	5 390,00	
U 50		570795	8 640,00		TH 20*		570470	5 390,00	
U 63 (PR-3B)	Z4	572837 R	21 210,00		TH 26*		570475	5 390,00	
U 63 (PZ-S)		572365	18 660,00		TH 32		570480	5 390,00	
					TH 40		570485	7 140,00	
					TH 50 (PZ-S)		572400	18 660,00	
					TH 63 (PZ-S)		572405	18 660,00	
				THz 75 (PR-3B)	Z4	572829 R	17 610,00		
				TH 16 S (PR-2B)	Z8	574782 R	3 600,00		
				TH 20 S (PR-2B)	Z8	574788 R	3 600,00		
				TH 26 S (PR-2B)	Z8	574794 R	3 600,00		
				TH 32 S (PR-2B)	Z8	574798 R	3 960,00		
				U 16*		570765	5 040,00		
				U 20*		570770	5 040,00		
				U 25*		570775	5 040,00		
				U 32		570785	5 910,00		
				U 40		570790	7 200,00		
				U 50		570795	8 640,00		
				U 63 (PR-3B)	Z4	572837 R	21 210,00		
				U 63 (PZ-S)		572365	18 660,00		

Systémy s lisovacími tvarovkami pro instalace plynu smějí být lisovány pouze v tabulce žlutým podkladem označenými lisovacími kleštěmi/lisovacími kroužky.

Dbejte národních předpisů. Čtěte a dodržujte návody k použití a montážní pokyny výrobců / dodavatelů systémů.

* Tyto lisovací kleště se hodí také do ručního radiálního lisu REMS Eco-Press. Dbejte národních předpisů.

- Použití lze pouze lisovací kleště od označení „108“ (1. čtvrtletí 2008), „208“ (2. čtvrtletí 2008) atd. Označení je vyraženo na každé lisovací čelisti.
- Pro tento systém s lisovacími tvarovkami není vytvoření lisovaného spojení pomocí ručního radiálního lisu dovoleno.
- Pohon prostřednictvím REMS Power-Press XL ACC.
- Pohon prostřednictvím REMS Akku-Press XL 45 kN 22V ACC.
- K upnutí vhodných lisovacích vložek.
- Lisovací tvarovky z červeného bronzu (Sanpress XL) musí být zalisovány lisovacími kroužky s lisovacím obrysem VR, tvarovky z mědi (Profipress XL, Profipress G XL), C-Stahl (Prestabo XL) a z nerezavějící oceli (Sanpress Inox XL, Sanpress Inox G XL) musí být zalisovány lisovacími kroužky s lisovacím obrysem VF.
- Pro instalace plynu použijte pouze lisovací kroužky s označením „M 88,9 G“ popř. „M 108 G“ na 3 lisovacích segmentech.
- Pro výrobu lisovaných spojů pro provozní tlak ≤ PN 10.
- Pro trubky dle technického standardu EN. Dodržujte návody k použití výrobců / dodavatelů systémů.
- Pro trubky dle technického standardu ASTM. Dodržujte návody k použití výrobců / dodavatelů systémů.

Způsobilost lisovacího nářadí REMS na systémy s lisovacími tvarovkami: Stav k 12.10.2022. Právě aktuální stav je možno zjistit na internetu:

www.rems.de > Ke stažení > Katalogy výrobců > REMS Katalog.

Mezikleště viz strana 236. Lisovací kleště/lisovací kroužky pro další systémy s lisovacími tvarovkami na vyžádání.

Systém	Lisovací kleště / lisovací kroužek	Pohon prostřednictvím mezikleští	Obj.č.	Kč	
Multicap Industrial AIS XPRT	H 16*		570320	4 860,00	
	H 20*		570350	4 860,00	
	H 25*		570360	4 860,00	
	H 26*		570370	4 860,00	
	H 32		570380	4 860,00	
	Rfz 16*		571325	5 610,00	
	Rfz 20*		571330	5 610,00	
	Rfz 25		571335	5 610,00	
	Rfz 32		571340	5 610,00	
	TH 16*		570460	5 390,00	
	TH 20*		570470	5 390,00	
	TH 25*		570495	5 390,00	
	TH 26*		570475	5 390,00	
	TH 32		570480	5 390,00	
	TH 40		570485	7 140,00	
	TH 50 (PZ-S)		572400	18 660,00	
	TH 63 (PZ-S)		572405	18 660,00	
	THz 75 (PR-3B)	Z4	572829 R	17 610,00	
	TH 16 S (PR-2B)	Z8	574782 R	3 600,00	
	TH 20 S (PR-2B)	Z8	574788 R	3 600,00	
	TH 26 S (PR-2B)	Z8	574794 R	3 600,00	
	TH 32 S (PR-2B)	Z8	574798 R	3 960,00	
	U 16*		570765	5 040,00	
	U 20*		570775	5 040,00	
	U 25*		570780	5 040,00	
	U 32		570785	5 910,00	
	U 40		570790	7 200,00	
	U 50		570795	8 640,00	
	U 63 (PZ-S)		572365	18 660,00	
	U 63 (PR-3B)	Z4	572837 R	21 210,00	
	U 75 (PR-3B)	Z4	572828 R	18 660,00	
	Multicap Industrial multitubo systems MC	U 16*		570765	5 040,00
		U 18*		570770	5 040,00
		U 20*		570775	5 040,00
U 25*			570780	5 040,00	
U 32			570785	5 910,00	
U 40			570790	7 200,00	
U 50			570795	8 640,00	
U 63 (PZ-S)			572365	18 660,00	
U 63 (PR-3B)		Z4	572837 R	21 210,00	
U 75 (PR-3B)		Z4	572828 R	18 660,00	
Multicap Industrial multitubo systems MM		H 16*		570320	4 860,00
		H 20*		570350	4 860,00
		H 25*		570360	4 860,00
		H 26*		570370	4 860,00
		H 32		570380	4 860,00
		Rfz 16*		571325	5 610,00
	Rfz 20*		571330	5 610,00	
	Rfz 25		571335	5 610,00	
	Rfz 32		571340	5 610,00	
	TH 16*		570460	5 390,00	
	TH 20*		570470	5 390,00	
	TH 25*		570495	5 390,00	
	TH 26*		570475	5 390,00	
	TH 32		570480	5 390,00	
	TH 40		570485	7 140,00	
	TH 50 (PZ-S)		572400	18 660,00	
	TH 63 (PZ-S)		572405	18 660,00	
	THz 75 (PR-3B)	Z4	572829 R	17 610,00	
	TH 16 S (PR-2B)	Z8	574782 R	3 600,00	
	TH 20 S (PR-2B)	Z8	574788 R	3 600,00	
	TH 26 S (PR-2B)	Z8	574794 R	3 600,00	
	TH 32 S (PR-2B)	Z8	574798 R	3 960,00	
	U 16*		570765	5 040,00	
	U 20*		570775	5 040,00	
	U 25*		570780	5 040,00	
	U 32		570785	5 910,00	
	U 40		570790	7 200,00	
	U 50		570795	8 640,00	
	U 63 (PZ-S)		572365	18 660,00	
	U 63 (PR-3B)	Z4	572837 R	21 210,00	
	U 75 (PR-3B)	Z4	572828 R	18 660,00	
	N				
	NEUTHERM MEKUPRESS-HT	H 16*		570320	4 860,00
		H 20*		570350	4 860,00
H 26*			570370	4 860,00	
H 32			570380	4 860,00	
H 40 (PZ-4G)			570390	16 350,00	
U 40			570790	7 200,00	
NIBCO (USA) Press System Copper		VUS 1/2" (OD 15,9 mm)		571770	5 400,00
	VUS 3/4" (OD 22,2 mm)		571775	5 400,00	
	VUS 1" (OD 28,6 mm)		571780	5 400,00	
	VUS 1 1/4" (OD 34,9 mm)		571785	5 400,00	
	VUS 1 1/2" (OD 41,3 mm)		571790	10 410,00	
VUS 2" (OD 54,0 mm)		571795	10 710,00		
NICOLL FLUXO	TH 16*		570460	5 390,00	
	TH 20*		570470	5 390,00	
	TH 26*		570475	5 390,00	
	TH 32		570480	5 390,00	
	TH 40		570485	7 140,00	
	TH 50 (PZ-S)		572400	18 660,00	
	TH 63 (PZ-S)		572405	18 660,00	
	THz 75 (PR-3B)	Z4	572829 R	17 610,00	
	TH 16 S (PR-2B)	Z8	574782 R	3 600,00	
	TH 20 S (PR-2B)	Z8	574788 R	3 600,00	
	TH 26 S (PR-2B)	Z8	574794 R	3 600,00	
	TH 32 S (PR-2B)	Z8	574798 R	3 960,00	

Systém	Lisovací kleště / lisovací kroužek	Pohon prostřednictvím mezikleští	Obj.č.	Kč
NUPI Industrie Italiana Multinupi	B 16*		570850	5 880,00
	B 18*		570855	5 880,00
	B 20*		570860	5 880,00
	B 26		570870	6 480,00
	B 32		570880	6 480,00
	F 16*		570717	5 130,00
	F 18*		570720	5 130,00
	F 20*		570727	5 130,00
	F 26*		570730	5 550,00
	F 32		570735	5 550,00
	F 16 S (PR-2B)	Z8	574728 R	3 600,00
	F 20 S (PR-2B)	Z8	574730 R	3 600,00
	F 26 S (PR-2B)	Z8	574732 R	3 600,00
	F 32 S (PR-2B)	Z8	574734 R	3 960,00
	H 16*		570320	4 860,00
	H 18*		570340	4 860,00
	H 20*		570350	4 860,00
	H 25*		570360	4 860,00
	H 26*		570370	4 860,00
	H 32		570380	4 860,00
	TH 16*		570460	5 390,00
	TH 18*		570465	5 390,00
	TH 20*		570470	5 390,00
	TH 25*		570495	5 390,00
	TH 26*		570475	5 390,00
	TH 32		570480	5 390,00
	TH 16 S (PR-2B)	Z8	574782 R	3 600,00
	TH 20 S (PR-2B)	Z8	574788 R	3 600,00
	TH 26 S (PR-2B)	Z8	574794 R	3 600,00
	TH 32 S (PR-2B)	Z8	574798 R	3 960,00
	U 14*		570760	5 040,00
	U 16*		570765	5 040,00
	U 18*		570770	5 040,00
	U 20*		570775	5 040,00
U 25*		570780	5 040,00	
C 26*		570750	5 910,00	
U 32		570785	5 910,00	
U 40		570790	7 200,00	
U 50		570795	8 640,00	
U 63 (PR-3B)	Z4	572837 R	21 210,00	
U 63 (PZ-S)		572365	18 660,00	
Nussbaum Optifitt-Press	VMP 3/8" (OD 17,2 mm)		571740	6 210,00
	VMP 1/2" (OD 21,3 mm)		571762	6 210,00
	VMPz 3/4" (OD 26,9 mm)		571764	6 210,00
	VMPz 1" (OD 33,7 mm)		571767	6 210,00
	VMPz 1 1/4" (PZ-S) (OD 42,4 mm)	Z5	572413	20 370,00
VMPz 1 1/2" (PR-3B) (OD 48,3 mm)	Z5	572844 R	13 860,00	
VMPz 2" (PR-3B) (OD 60,3 mm)	Z5	572845 R	13 860,00	
Nussbaum Optiflex-Flowpress	VRX 16		571750	5 670,00
	VRX 20		571752	5 670,00
	VRX 25		571754	6 210,00
	VRX 32		571756	6 210,00
	VRX 40		571758	8 640,00
	VRX 50		571760	10 080,00
	VRX 63		571797	16 200,00
Nussbaum Optipress Aquaplus	V 15		570115	4 470,00
	V 18		570125	4 470,00
	V 22		570135	4 470,00
	V 28		570145	4 470,00
	V 35		570155	4 470,00
	V 42		570165	10 410,00
	V 42 (PR-2B)	Z2	572850 R	9 330,00
	V 54		570175	10 710,00
	V 54 (PR-2B)	Z2	572851 R	10 080,00
	Vfz 64,0 (PR-3B)	Z5	572815 R	17 610,00
	Vfz 76,1 (PR-3B)	Z5	572816 R	17 610,00
	Vfz 88,9 (PR-3B)	Z5	572817 R	18 660,00
	Vfz 108,0 (PR-3B)	Z5	572818 R	18 660,00
	V 15 S (PR-2B)	Z8	574752 R	3 600,00
	V 18 S (PR-2B)	Z8	574756 R	3 600,00
	V 22 S (PR-2B)	Z8	574758 R	3 600,00
V 28 S (PR-2B)	Z8	574760 R	3 600,00	
V 35 S (PR-2B)	Z8	574762 R	3 960,00	
Nussbaum Optipress-Gaz	V 15		570115	4 470,00
	V 18		570125	4 470,00
	V 22		570135	4 470,00
	V 28		570145	4 470,00
	V 35		570155	4 470,00
	V 42		570165	10 410,00
	V 42 (PR-2B)	Z2	572850 R	9 330,00
	V 54		570175	10 710,00
	V 54 (PR-2B)	Z2	572851 R	10 080,00
	Vfz 64,0 (PR-3B)	Z5	572815 R	17 610,00
	Vfz 76,1 (PR-3B)	Z5	572816 R	17 610,00
Nussbaum Optipress-Therm	V 15		570115	4 470,00
	V 18		570125	4 470,00
	V 22		570135	4 470,00
	V 28		570145	4 470,00
	V 35		570155	4 470,00
	V 42		570165	10 410,00
	V 42 (PR-2B)	Z2	572850 R	9 330,00
	V 54		570175	10 710,00
	V 54 (PR-2B)	Z2	572851 R	10 080,00
	Vfz 64,0 (PR-3B)	Z5	572815 R	17 610,00
Vfz 76,1 (PR-3B)	Z5	572816 R	17 610,00	
Vfz 88,9 (PR-3B)	Z5	572817 R	18 660,00	
Vfz 108,0 (PR-3B)	Z5	572818 R	18 660,00	
V 15 S (PR-2B)	Z8	574752 R	3 600,00	
V 18 S (PR-2B)	Z8	574756 R	3 600,00	
V 22 S (PR-2B)	Z8	574758 R	3 600,00	
V 28 S (PR-2B)	Z8	574760 R	3 600,00	
V 35 S (PR-2B)	Z8	574762 R	3 960,00	

Lisovací kleště REMS Lisovací kroužky REMS

Príslušenství pro radiální lisy REMS (mimo REMS Mini-Press) a vhodných radiálních lisů jiných výrobců

Systém	Lisovací kleště / lisovací kroužek	Pohon prostřednictvím mezikleští	Obj.č.	Kč	
O					
Oventrop Cofit P	H 16 A*	Z4	570620	6 210,00	
	H 20 A*		570650	6 210,00	
	H 26 A*		570670	6 210,00	
	H 32 A		570680	6 210,00	
	H 40 A		570690	10 800,00	
	U 50		570795	8 640,00	
	U 63 (PR-3B)		572837 R	21 210,00	
	U 63 (PZ-S)		572365	18 660,00	
	Oventrop Cofit PD		H 16 A*	570620	6 210,00
			H 20 A*	570650	6 210,00
H 26 A*		570670	6 210,00		
Oventrop Cofit PDK	H 16 A*	570620	6 210,00		
	H 20 A*	570650	6 210,00		
Oventrop Cofit PD-HT	H 16 A*	570620	6 210,00		
	H 20 A*	570650	6 210,00		
	H 25 A*	570660	6 210,00		
	H 32 A	570680	6 210,00		
Oventrop Cofit PDK-HT	H 16 A*	570620	6 210,00		
	H 20 A*	570650	6 210,00		
P					
PBTab SERTIPRESS	RFz 12*		571320	5 610,00	
	RFz 16*		571325	5 610,00	
	RFz 20*		571330	5 610,00	
	RFz 25		571335	5 610,00	
PBTab SERTI-STEEL	M 15		570110	4 470,00	
	M 18		570120	4 470,00	
	M 22		570130	4 470,00	
	M 28		570140	4 470,00	
	M 35		570150	4 470,00	
	M 42 (PR-3S)	Z2	572706 R	19 440,00	
	M 54 (PR-3S)	Z2	572708 R	19 440,00	
	M 15 S (PR-2B)	Z8	574738 R	3 600,00	
	M 18 S (PR-2B)	Z8	574740 R	3 600,00	
	M 22 S (PR-2B)	Z8	574742 R	3 600,00	
	M 28 S (PR-2B)	Z8	574744 R	3 600,00	
	M 35 S (PR-2B)	Z8	574746 R	3 960,00	
	Pegler Yorkshire XPress Carbon	M 12		570100	4 470,00
		M 15		570110	4 470,00
M 18 ¹⁾			570120	4 470,00	
M 22			570130	4 470,00	
M 28 ¹⁾			570140	4 470,00	
M 35			570150	4 470,00	
M 42 (PR-3S)		Z2	572706 R	19 440,00	
M 54 (PR-3S)		Z2	572708 R	19 440,00	
XP 66,7 XL (PR-3S)		Z6 XL ³⁾ / Z7 XL 45 kN ⁴⁾	579108 R	33 570,00	
M 76,1 XL (PR-3S)		Z6 XL ³⁾ / Z7 XL 45 kN ⁴⁾	579101 R	33 570,00	
M 12 S (PR-2B)		Z8	574736 R	3 600,00	
M 15 S (PR-2B)		Z8	574738 R	3 600,00	
M 18 S (PR-2B)		Z8	574740 R	3 600,00	
M 22 S (PR-2B)		Z8	574742 R	3 600,00	
M 28 S (PR-2B)		Z8	574744 R	3 600,00	
M 35 S (PR-2B)		Z8	574746 R	3 960,00	
Pegler Yorkshire XPress Copper		M 12		570100	4 470,00
	M 15		570110	4 470,00	
	M 18 ¹⁾		570120	4 470,00	
	M 22		570130	4 470,00	
	M 28 ¹⁾		570140	4 470,00	
	M 35		570150	4 470,00	
	M 42 (PR-3S)	Z2	572706 R	19 440,00	
	M 54 (PR-3S)	Z2	572708 R	19 440,00	
	XP 64,0 XL (PR-3S)	Z6 XL ³⁾ / Z7 XL 45 kN ⁴⁾	579100 R	30 540,00	
	XP 66,7 XL (PR-3S)	Z6 XL ³⁾ / Z7 XL 45 kN ⁴⁾	579108 R	33 570,00	
	M 76,1 XL (PR-3S)	Z6 XL ³⁾ / Z7 XL 45 kN ⁴⁾	579101 R	33 570,00	
	M 88,9 G XL (PR-3S)	Z6 XL ³⁾ / Z7 XL 45 kN ⁴⁾	579110 R	39 180,00	
	XP 108,0 XL (PR-3S)	Z6 XL ³⁾ / Z7 XL 45 kN ⁴⁾	579109 R	39 180,00	
	M 12 S (PR-2B)	Z8	574736 R	3 600,00	
	M 15 S (PR-2B)	Z8	574738 R	3 600,00	
	M 18 S (PR-2B)	Z8	574740 R	3 600,00	
	M 22 S (PR-2B)	Z8	574742 R	3 600,00	
M 28 S (PR-2B)	Z8	574744 R	3 600,00		
M 35 S (PR-2B)	Z8	574746 R	3 960,00		

Systém	Lisovací kleště / lisovací kroužek	Pohon prostřednictvím mezikleští	Obj.č.	Kč	
Pegler Yorkshire XPress Copper	M 15		570110	4 470,00	
	M 18 ¹⁾		570120	4 470,00	
	M 22		570130	4 470,00	
	M 28 ¹⁾		570140	4 470,00	
	M 35		570150	4 470,00	
	M 42 (PR-3S)	Z2	572706 R	19 440,00	
Pegler Yorkshire XPress Stainless	M 15		570110	4 470,00	
	M 18 ¹⁾		570120	4 470,00	
Stainless	M 22		570130	4 470,00	
	M 28 ¹⁾		570140	4 470,00	
	M 35		570150	4 470,00	
	M 42 (PR-3S)	Z2	572706 R	19 440,00	
	M 54 (PR-3S)	Z2	572708 R	19 440,00	
	M 76,1 XL (PR-3S)	Z6 XL ³⁾ / Z7 XL 45 kN ⁴⁾	579101 R	33 570,00	
	M 88,9 G XL (PR-3S)	Z6 XL ³⁾ / Z7 XL 45 kN ⁴⁾	579110 R	39 180,00	
	M 108,0 G XL (PR-3S)	Z6 XL ³⁾ / Z7 XL 45 kN ⁴⁾	579111 R	39 180,00	
	M 15 S (PR-2B)	Z8	574738 R	3 600,00	
	M 18 S (PR-2B)	Z8	574740 R	3 600,00	
PERFEXIM PERFEKT SYSTEM	U 16*		570765	5 040,00	
	U 20*		570775	5 040,00	
	U 25*		570780	5 040,00	
	U 32		570785	5 910,00	
	PERFILTUBO PERFILALUPEX	U 16*		570765	5 040,00
		U 18*		570770	5 040,00
	PERFILTUBO PERFILPRESS	U 20*		570775	5 040,00
		U 25*		570780	5 040,00
		U 32		570785	5 910,00
		U 40		570790	7 200,00
U 50			570795	8 640,00	
U 63 (PR-3B)		Z4	572837 R	21 210,00	
U 63 (PZ-S)			572365	18 660,00	
U 75 (PR-3B)		Z4	572828 R	18 660,00	
PERFILTUBO PERFILPRESS		M 15		570110	4 470,00
		M 18		570120	4 470,00
		M 22		570130	4 470,00
		M 28		570140	4 470,00
		M 35		570150	4 470,00
		M 42 (PR-3S)	Z2	572706 R	19 440,00
	M 54 (PR-3S)	Z2	572708 R	19 440,00	
	M 76,1 XL (PR-3S)	Z6 XL ³⁾ / Z7 XL 45 kN ⁴⁾	579101 R	33 570,00	
	M 15 S (PR-2B)	Z8	574738 R	3 600,00	
	M 18 S (PR-2B)	Z8	574740 R	3 600,00	
PEXTUBE PexTube	RFz 16*		571325	5 610,00	
	RFz 20*		571330	5 610,00	
	RFz 25		571337	6 180,00	
	RFz 32		571342	6 180,00	
	Pipelife C-PRESS	M 15		570110	4 470,00
		M 18		570120	4 470,00
		M 22		570130	4 470,00
		M 28		570140	4 470,00
		M 35		570150	4 470,00
		M 42 (PR-3S)	Z2	572706 R	19 440,00
M 54 (PR-3S)		Z2	572708 R	19 440,00	
M 76,1 XL (PR-3S)		Z6 XL ³⁾ / Z7 XL 45 kN ⁴⁾	579101 R	33 570,00	
M 88,9 G XL (PR-3S)		Z6 XL ³⁾ / Z7 XL 45 kN ⁴⁾	579110 R	39 180,00	
M 108,0 G XL (PR-3S)		Z6 XL ³⁾ / Z7 XL 45 kN ⁴⁾	579111 R	39 180,00	
M 15 S (PR-2B)		Z8	574738 R	3 600,00	
M 18 S (PR-2B)		Z8	574740 R	3 600,00	
M 22 S (PR-2B)		Z8	574742 R	3 600,00	
M 28 S (PR-2B)		Z8	574744 R	3 600,00	
M 35 S (PR-2B)	Z8	574746 R	3 960,00		

Systémy s lisovanými tvarovkami pro instalace plynu smějí být lisovány pouze v tabulce žlutým podkladem označenými lisovacími kleštěmi/lisovacími kroužky.

Dbejte národních předpisů. Čtěte a dodržujte návody k použití a montážní pokyny výrobců / dodavatelů systémů.

* Tyto lisovací kleště se hodí také do ručního radiálního lisu REMS Eco-Press. Dbejte národních předpisů.

1) Použit lze pouze lisovací kleště od označení „108“ (1. čtvrtletí 2008), „208“ (2. čtvrtletí 2008) atd. Označení je vyraženo na každé lisovací čelisti.

2) Pro tento systém s lisovanými tvarovkami není vytvoření lisovaného spojení pomocí ručního radiálního lisu dovoleno.

3) Pohon prostřednictvím REMS Power-Press XL ACC.

4) Pohon prostřednictvím REMS Akku-Press XL 45 kN 22V ACC.

5) K upnutí vhodných lisovacích vložek.

6) Lisovací tvarovky z červeného bronzu (Sanpress XL) musí být zalisovány lisovacími kroužky s lisovacím obrysem VR, tvarovky z mědi (Profipress XL, Profipress G XL), C-Stahl (Prestabo XL) a z nerezavějící oceli (Sanpress Inox XL, Sanpress Inox G XL) musí být zalisovány lisovacími kroužky s lisovacím obrysem VF.

7) Pro instalace plynu použijte pouze lisovací kroužky s označením „M 88,9 G“ popř. „M 108 G“ na 3 lisovacích segmentech.

8) Pro výrobu lisovaných spojů pro provozní tlak ≤ PN 10.

9) Pro trubky dle technického standardu EN. Dodržujte návody k použití výrobců / dodavatelů systémů.

10) Pro trubky dle technického standardu ASTM. Dodržujte návody k použití výrobců / dodavatelů systémů.

Způsobilost lisovacího nářadí REMS na systémy s lisovanými tvarovkami: Stav k 12.10.2022. Právě aktuální stav je možno zjistit na internetu:

www.rems.de > Ke stažení > Katalogy výrobců > REMS Katalog.

Mezikleště viz strana 236. Lisovací kleště/lisovací kroužky pro další systémy s lisovanými tvarovkami na vyžádání.

Systém	Lisovací kleště / lisovací kroužek	Pohon prostřednictvím mezikleští	Obj.č.	Kč	
Pipelife RADOPRESS	TH 16*		570460	5 390,00	
	TH 18*		570465	5 390,00	
	TH 20*		570470	5 390,00	
	TH 26*		570475	5 390,00	
	TH 32		570480	5 390,00	
	TH 40		570485	7 140,00	
	TH 50 (PZ-S)		572400	18 660,00	
	TH 63 (PZ-S)		572405	18 660,00	
	TH 16 S (PR-2B)	Z8	574782 R	3 600,00	
	TH 20 S (PR-2B)	Z8	574788 R	3 600,00	
TH 26 S (PR-2B)	Z8	574794 R	3 600,00		
TH 32 S (PR-2B)	Z8	574798 R	3 960,00		
Pipetec Connect	TH 16*		570460	5 390,00	
	TH 20*		570470	5 390,00	
	TH 26*		570475	5 390,00	
	TH 32		570480	5 390,00	
	TH 40		570485	7 140,00	
	TH 50 (PZ-S)		572400	18 660,00	
	TH 63 (PZ-S)		572405	18 660,00	
	TH 16 S (PR-2B)	Z8	574782 R	3 600,00	
	TH 20 S (PR-2B)	Z8	574788 R	3 600,00	
	TH 26 S (PR-2B)	Z8	574794 R	3 600,00	
TH 32 S (PR-2B)	Z8	574798 R	3 960,00		
PLASTICA ALFA Multiplex	TH 16*		570460	5 390,00	
	TH 20*		570470	5 390,00	
	TH 26*		570475	5 390,00	
	TH 32		570480	5 390,00	
	TH 16 S (PR-2B)	Z8	574782 R	3 600,00	
	TH 20 S (PR-2B)	Z8	574788 R	3 600,00	
	TH 26 S (PR-2B)	Z8	574794 R	3 600,00	
	TH 32 S (PR-2B)	Z8	574798 R	3 960,00	
	PLASTICA ALFA Multiplex Air	TH 16*		570460	5 390,00
		TH 20*		570470	5 390,00
TH 26*			570475	5 390,00	
TH 32			570480	5 390,00	
TH 16 S (PR-2B)		Z8	574782 R	3 600,00	
TH 20 S (PR-2B)		Z8	574788 R	3 600,00	
TH 26 S (PR-2B)		Z8	574794 R	3 600,00	
TH 32 S (PR-2B)		Z8	574798 R	3 960,00	
PLASTICA ALFA Multiplexalfa Gas		TH 16*		570460	5 390,00
		TH 20*		570470	5 390,00
	TH 26*		570475	5 390,00	
	TH 16 S (PR-2B)	Z8	574782 R	3 600,00	
	TH 20 S (PR-2B)	Z8	574788 R	3 600,00	
	TH 26 S (PR-2B)	Z8	574794 R	3 600,00	
	PLASTICA ALFA Multiplexalfa Gas protek	TH 16*		570460	5 390,00
		TH 20*		570470	5 390,00
		TH 26*		570475	5 390,00
		TH 16 S (PR-2B)	Z8	574782 R	3 600,00
TH 20 S (PR-2B)		Z8	574788 R	3 600,00	
TH 26 S (PR-2B)		Z8	574794 R	3 600,00	
PLASTICA ALFA Multiplex Plus		TH 16*		570460	5 390,00
		TH 20*		570470	5 390,00
		TH 26*		570475	5 390,00
		TH 32		570480	5 390,00
	TH 16 S (PR-2B)	Z8	574782 R	3 600,00	
	TH 20 S (PR-2B)	Z8	574788 R	3 600,00	
	TH 26 S (PR-2B)	Z8	574794 R	3 600,00	
	TH 32 S (PR-2B)	Z8	574798 R	3 960,00	
	PLASTICA ALFA Multiplex Thermo	TH 16*		570460	5 390,00
		TH 20*		570470	5 390,00
TH 26*			570475	5 390,00	
TH 32			570480	5 390,00	
TH 16 S (PR-2B)		Z8	574782 R	3 600,00	
TH 20 S (PR-2B)		Z8	574788 R	3 600,00	
TH 26 S (PR-2B)		Z8	574794 R	3 600,00	
TH 32 S (PR-2B)		Z8	574798 R	3 960,00	
PLASTICA ALFA Multiplex Thermo Plus		TH 16*		570460	5 390,00
		TH 20*		570470	5 390,00
	TH 26*		570475	5 390,00	
	TH 32		570480	5 390,00	
	TH 16 S (PR-2B)	Z8	574782 R	3 600,00	
	TH 20 S (PR-2B)	Z8	574788 R	3 600,00	
	TH 26 S (PR-2B)	Z8	574794 R	3 600,00	
	TH 32 S (PR-2B)	Z8	574798 R	3 960,00	
	PLÁSTICOS FERRO	U 16*		570765	5 040,00
		U 20*		570775	5 040,00
U 25*			570780	5 040,00	
U 32			570785	5 910,00	
FERRROPLAST GPF MULT	U 16*		570765	5 040,00	
	U 20*		570775	5 040,00	
	U 25*		570780	5 040,00	
	U 32		570785	5 910,00	
Pressfitting MULTICAPA PLÁSTICOS FERRO	U 16*		570765	5 040,00	
	U 20*		570775	5 040,00	
	U 25*		570780	5 040,00	
	U 32		570785	5 910,00	
Pressfitting PEX y MULTICAPA PLÁSTICOS FERRO	Rfz 16*		571325	5 610,00	
	Rfz 20*		571330	5 610,00	
	Rfz 25		571335	5 610,00	
	Rfz 32		571340	5 610,00	
PLUMBING PLUS EZIPEX Crimp (AUS)	K16/P18*		572600	5 610,00	
	K/20*		572605	5 610,00	
	K/25*		572610	5 610,00	
	K32		572615	5 610,00	
	K1/40		572620	5 610,00	
	K1/50		572625	9 210,00	

Systém	Lisovací kleště / lisovací kroužek	Pohon prostřednictvím mezikleští	Obj.č.	Kč	
PLUMBING PLUS EZIPEX Gas (AUS)	K16/P18*		572600	5 610,00	
	K/20*		572605	5 610,00	
	K/25*		572610	5 610,00	
	K32		572615	5 610,00	
	K1/40		572620	5 610,00	
	K1/50		572625	9 210,00	
	PLUMBING PLUS EZIPRESS Gas (AUS)	VAU 15 (OD 12,7 mm)		572687	4 620,00
		VAU 20 (OD 19,1 mm)		572689	4 620,00
		VAU 25 (OD 25,4 mm)		572691	4 620,00
		VAU 32 (OD 31,8 mm)		572693	4 620,00
VAU 40 (OD 38,1 mm)			572695	7 200,00	
VAU 50 (OD 50,8 mm)			572697	12 750,00	
VAUFz 65 (PR-3B) (OD 63,5 mm)		Z5	572839 R	17 610,00	
VAUFz 80 (PR-3B) (OD 76,2 mm)		Z5	572840 R	17 610,00	
VAUFz 100 (PR-3B) (OD 101,6 mm)		Z5	572841 R	18 660,00	
VAU 15 S (PR-2B) (OD 12,7 mm)		Z8	574804 R	3 600,00	
VAU 20 S (PR-2B) (OD 19,1 mm)	Z8	574806 R	3 600,00		
VAU 25 S (PR-2B) (OD 25,4 mm)	Z8	574808 R	3 960,00		
PLUMBING PLUS EZIPRESS Solar (AUS)	VAU 15 (OD 12,7 mm)		572687	4 620,00	
	VAU 20 (OD 19,1 mm)		572689	4 620,00	
	VAU 25 (OD 25,4 mm)		572691	4 620,00	
	VAU 15 S (PR-2B) (OD 12,7 mm)	Z8	574804 R	3 600,00	
	VAU 20 S (PR-2B) (OD 19,1 mm)	Z8	574806 R	3 600,00	
	VAU 25 S (PR-2B) (OD 25,4 mm)	Z8	574808 R	3 960,00	
	PLUMBING PLUS EZIPRESS Water (AUS)	VAU 15 (OD 12,7 mm)		572687	4 620,00
		VAU 20 (OD 19,1 mm)		572689	4 620,00
		VAU 25 (OD 25,4 mm)		572691	4 620,00
		VAU 32 (OD 31,8 mm)		572693	4 620,00
VAU 40 (OD 38,1 mm)			572695	7 200,00	
VAU 50 (OD 50,8 mm)			572697	12 750,00	
VAUFz 65 (PR-3B) (OD 63,5 mm)		Z5	572839 R	17 610,00	
VAUFz 80 (PR-3B) (OD 76,2 mm)		Z5	572840 R	17 610,00	
VAUFz 100 (PR-3B) (OD 101,6 mm)		Z5	572841 R	18 660,00	
VAU 15 S (PR-2B) (OD 12,7 mm)		Z8	574804 R	3 600,00	
VAU 20 S (PR-2B) (OD 19,1 mm)	Z8	574806 R	3 600,00		
VAU 25 S (PR-2B) (OD 25,4 mm)	Z8	574808 R	3 960,00		
POLYPIPE POLYSURE	TH 10*		570467	5 390,00	
	TH 15*		570457	5 390,00	
	TH 22*		570472	5 390,00	
	TH 28*		570477	5 390,00	
POLYSAN Handelsoges. m.b.H. & Co KG (Krems/Österreich)	M 15		570110	4 470,00	
	M 18		570120	4 470,00	
	M 22		570130	4 470,00	
	M 28		570140	4 470,00	
	M 35		570150	4 470,00	
	M 42 (PR-3S)	Z2	572706 R	19 440,00	
	M 54 (PR-3S)	Z2	572708 R	19 440,00	
	M 76,1 XL (PR-3S)	Z6 XL ³⁾ / Z7 XL 45 kN ⁴⁾	579101 R	33 570,00	
	M 88,9 G XL (PR-3S)	Z6 XL ³⁾ / Z7 XL 45 kN ⁴⁾	579110 R	39 180,00	
	M 108,0 G XL (PR-3S)	Z6 XL ³⁾ / Z7 XL 45 kN ⁴⁾	579111 R	39 180,00	
POLYSAN Handelsoges. m.b.H. & Co KG (Krems/Österreich)	M 15		570110	4 470,00	
	M 18		570120	4 470,00	
	M 22		570130	4 470,00	
	M 28		570140	4 470,00	
	M 35		570150	4 470,00	
	M 42 (PR-3S)	Z2	572706 R	19 440,00	
	M 54 (PR-3S)	Z2	572708 R	19 440,00	
	M 76,1 XL (PR-3S)	Z6 XL ³⁾ / Z7 XL 45 kN ⁴⁾	579101 R	33 570,00	
	M 88,9 G XL (PR-3S) ¹⁾	Z7 XL 45 kN ⁴⁾	579110 R	39 180,00	
	M 108,0 G XL (PR-3S) ¹⁾	Z7 XL 45 kN ⁴⁾	579111 R	39 180,00	
POLYSAN Edelmetall Press-System 1.4520	M 15		570110	4 470,00	
	M 18		570120	4 470,00	
	M 22		570130	4 470,00	
	M 28		570140	4 470,00	
	M 35		570150	4 470,00	
	M 42 (PR-3S)	Z2	572706 R	19 440,00	
	M 54 (PR-3S)	Z2	572708 R	19 440,00	
	M 76,1 XL (PR-3S)	Z7 XL 45 kN ⁴⁾	579101 R	33 570,00	
	M 88,9 G XL (PR-3S) ¹⁾	Z7 XL 45 kN ⁴⁾	579110 R	39 180,00	
	M 108,0 G XL (PR-3S) ¹⁾	Z7 XL 45 kN ⁴⁾	579111 R	39 180,00	
POLYSAN Edelmetall Press-System Gas	M 15		570110	4 470,00	
	M 18		570120	4 470,00	
	M 22		570130	4 470,00	
	M 28		570140	4 470,00	
	M 35		570150	4 470,00	
	M 42 (PR-3S)	Z2	572706 R	19 440,00	
	M 54 (PR-3S)	Z2	572708 R	19 440,00	
	M 76,1 XL (PR-3S)	Z7 XL 45 kN ⁴⁾	579101 R	33 570,00	
	M 88,9 G XL (PR-3S) ¹⁾	Z7 XL 45 kN ⁴⁾	579110 R	39 180,00	
	M 108,0 G XL (PR-3S) ¹⁾	Z7 XL 45 kN ⁴⁾	579111 R	39 180,00	
POLYSAN Edelmetall Press-System Wasser	M 15		570110	4 470,00	
	M 18		570120	4 470,00	
	M 22		570130	4 470,00	
	M 28		570140	4 470,00	
	M 35		570150	4 470,00	
	M 42 (PR-3S)	Z2	572706 R	19 440,00	
	M 54 (PR-3S)	Z2	572708 R	19 440,00	
	M 76,1 XL (PR-3S)	Z6 XL ³⁾ / Z7 XL 45 kN ⁴⁾	579101 R	33 570,00	
	M 88,9 G XL (PR-3S)	Z6 XL ³⁾ / Z7 XL 45 kN ⁴⁾	579110 R	39 180,00	
	M 108,0 G XL (PR-3S)	Z6 XL ³⁾ / Z7 XL 45 kN ⁴⁾	579111 R	39 180,00	

Systém	Lisovací kleště / lisovací kroužek	Pohon prostřednictvím mezikleští	Obj.č.	Kč
Raccorderie	M 15		570110	4 470,00
Metallische steelPRES ¹	M 18		570120	4 470,00
	M 22		570130	4 470,00
	M 28		570140	4 470,00
	M 35		570150	4 470,00
	M 42 (PR-3S)	Z2	572706 R	19 440,00
	M 54 (PR-3S)	Z2	572708 R	19 440,00
	M 76,1 XL (PR-3S) ¹⁾	Z7 XL 45 kN ⁴⁾	579101 R	33 570,00
	M 88,9 G XL (PR-3S) ¹⁾	Z7 XL 45 kN ⁴⁾	579110 R	39 180,00
	M 108,0 G XL (PR-3S) ¹⁾	Z7 XL 45 kN ⁴⁾	579111 R	39 180,00
	M 15 S (PR-2B)	Z8	574738 R	3 600,00
	M 18 S (PR-2B)	Z8	574740 R	3 600,00
	M 22 S (PR-2B)	Z8	574742 R	3 600,00
	M 28 S (PR-2B)	Z8	574744 R	3 600,00
	M 35 S (PR-2B)	Z8	574746 R	3 960,00
RBM Tita-fix	B 14*		570845	5 880,00
	B 16*		570850	5 880,00
	B 18*		570855	5 880,00
	B 20*		570860	5 880,00
	B 26		570870	6 480,00
	F 16*		570717	5 130,00
	F 18*		570720	5 130,00
	F 20*		570727	5 130,00
	F 16 S (PR-2B)	Z8	574728 R	3 600,00
	F 20 S (PR-2B)	Z8	574730 R	3 600,00
	H 14*		570310	4 860,00
	H 16*		570320	4 860,00
	H 18*		570340	4 860,00
	H 20*		570350	4 860,00
	H 26*		570370	4 860,00
	H 32		570380	4 860,00
	TH 14*		570455	5 390,00
	TH 16*		570460	5 390,00
	TH 18*		570465	5 390,00
	TH 20*		570470	5 390,00
	TH 26*		570475	5 390,00
	TH 32		570480	5 390,00
	TH 40		570485	7 140,00
	TH 50 (PZ-S)		572400	18 660,00
	TH 63 (PZ-S)		572405	18 660,00
	TH 16 S (PR-2B)	Z8	574782 R	3 600,00
	TH 20 S (PR-2B)	Z8	574788 R	3 600,00
	TH 26 S (PR-2B)	Z8	574794 R	3 600,00
	TH 32 S (PR-2B)	Z8	574798 R	3 960,00
	U 14*		570760	5 040,00
	U 16*		570765	5 040,00
	U 18*		570770	5 040,00
	U 20*		570775	5 040,00
RBM Tita-gas	TH 16*		570460	5 390,00
	TH 20*		570470	5 390,00
	TH 26*		570475	5 390,00
	TH 32		570480	5 390,00
	TH 16 S (PR-2B)	Z8	574782 R	3 600,00
	TH 20 S (PR-2B)	Z8	574788 R	3 600,00
	TH 26 S (PR-2B)	Z8	574794 R	3 600,00
	TH 32 S (PR-2B)	Z8	574798 R	3 960,00
Redi Nicoll Fluxo	TH 14*		570455	5 390,00
	TH 16*		570460	5 390,00
	TH 18*		570465	5 390,00
	TH 20*		570470	5 390,00
	TH 26*		570475	5 390,00
	TH 32		570480	5 390,00
	TH 40		570485	7 140,00
	TH 50 (PZ-S)		572400	18 660,00
	TH 63 (PZ-S)		572405	18 660,00
	THz 75 (PR-3B)		572829 R	17 610,00
	TH 16 S (PR-2B)	Z8	574782 R	3 600,00
	TH 20 S (PR-2B)	Z8	574788 R	3 600,00
	TH 26 S (PR-2B)	Z8	574794 R	3 600,00
	TH 32 S (PR-2B)	Z8	574798 R	3 960,00
Redi Nicoll Fluxo Gas	TH 16*		570460	5 390,00
	TH 20*		570470	5 390,00
	TH 26*		570475	5 390,00
	TH 16 S (PR-2B)	Z8	574782 R	3 600,00
	TH 20 S (PR-2B)	Z8	574788 R	3 600,00
	TH 26 S (PR-2B)	Z8	574794 R	3 600,00
RIFENG U PRESS FITTING (F5)	U 14*		570760	5 040,00
	U 16*		570765	5 040,00
	U 18*		570770	5 040,00
	U 20*		570775	5 040,00
	U 25*		570780	5 040,00
	U 32		570785	5 910,00
	U 40		570790	7 200,00
	U 50		570795	8 640,00
	U 63 (PZ-S)		572365	18 660,00
	U 63 (PR-3B)	Z4	572837 R	21 210,00
	U 75 (PR-3B)	Z4	572828 R	18 660,00
RIFENG TH PRESS FITTING (F9)	TH 16*		570460	5 390,00
	TH 20*		570470	5 390,00
	TH 25*		570495	5 390,00
	TH 26*		570475	5 390,00
	TH 32		570480	5 390,00
	TH 40		570485	7 140,00
	TH 50 (PZ-S)		572400	18 660,00
	TH 63 (PZ-S)		572405	18 660,00
RIQUIER A SERTIR	Rfz 12*		571320	5 610,00
	Rfz 16*		571325	5 610,00
	Rfz 20*		571330	5 610,00
	Rfz 25		571335	5 610,00
Roth PressCheck	RN 14*		572672	5 040,00
	RN 16		572670	5 040,00
	RN 17*		572674	5 040,00
	RN 20*		572676	5 040,00
	RN 25/26		572678	5 040,00
	RN 32		572680	5 910,00
	RN 40 (PR-3S)	Z2	572714 R	19 440,00
	RN 50 (PR-3S)	Z2	572716 R	19 440,00
	RNz 63 (PR-3B)	Z4	572836 R	21 210,00

Systém	Lisovací kleště / lisovací kroužek	Pohon prostřednictvím mezikleští	Obj.č.	Kč
Rubinetterie Bresciane	M 15		570110	4 470,00
	M 18		570120	4 470,00
	M 22		570130	4 470,00
	M 28		570140	4 470,00
TURBO CuNi	M 35		570150	4 470,00
	M 42 (PR-3S)	Z2	572706 R	19 440,00
	M 54 (PR-3S)	Z2	572708 R	19 440,00
	M 76,1 XL (PR-3S)	Z6 XL ³⁾ / Z7 XL 45 kN ⁴⁾	579101 R	33 570,00
	M 88,9 G XL (PR-3S)	Z6 XL ³⁾ / Z7 XL 45 kN ⁴⁾	579110 R	39 180,00
	M 108,0 G XL (PR-3S)	Z6 XL ³⁾ / Z7 XL 45 kN ⁴⁾	579111 R	39 180,00
	M 15 S (PR-2B)	Z8	574738 R	3 600,00
	M 18 S (PR-2B)	Z8	574740 R	3 600,00
	M 22 S (PR-2B)	Z8	574742 R	3 600,00
	M 28 S (PR-2B)	Z8	574744 R	3 600,00
	M 35 S (PR-2B)	Z8	574746 R	3 960,00
Rubinetterie Bresciane Bonomi	M 15		570110	4 470,00
	M 18		570120	4 470,00
	M 22		570130	4 470,00
TURBO INOX	M 28		570140	4 470,00
	M 35		570150	4 470,00
	M 42 (PR-3S)	Z2	572706 R	19 440,00
	M 54 (PR-3S)	Z2	572708 R	19 440,00
	M 76,1 XL (PR-3S)	Z6 XL ³⁾ / Z7 XL 45 kN ⁴⁾	579101 R	33 570,00
	M 88,9 G XL (PR-3S)	Z6 XL ³⁾ / Z7 XL 45 kN ⁴⁾	579110 R	39 180,00
	M 108,0 G XL (PR-3S)	Z6 XL ³⁾ / Z7 XL 45 kN ⁴⁾	579111 R	39 180,00
	M 15 S (PR-2B)	Z8	574738 R	3 600,00
	M 18 S (PR-2B)	Z8	574740 R	3 600,00
	M 22 S (PR-2B)	Z8	574742 R	3 600,00
	M 28 S (PR-2B)	Z8	574744 R	3 600,00
	M 35 S (PR-2B)	Z8	574746 R	3 960,00
Rubinetterie Bresciane Bonomi	M 15		570110	4 470,00
	M 18		570120	4 470,00
	M 22		570130	4 470,00
TURBO INOX GAS	M 28		570140	4 470,00
	M 35		570150	4 470,00
	M 42 (PR-3S)	Z2	572706 R	19 440,00
	M 54 (PR-3S)	Z2	572708 R	19 440,00
	M 15 S (PR-2B)	Z8	574738 R	3 600,00
	M 18 S (PR-2B)	Z8	574740 R	3 600,00
	M 22 S (PR-2B)	Z8	574742 R	3 600,00
	M 28 S (PR-2B)	Z8	574744 R	3 600,00
	M 35 S (PR-2B)	Z8	574746 R	3 960,00
Rubinetterie Bresciane Bonomi	M 15		570110	4 470,00
	M 18		570120	4 470,00
	M 22		570130	4 470,00
TURBO STEEL	M 28		570140	4 470,00
	M 35		570150	4 470,00
	M 42 (PR-3S)	Z2	572706 R	19 440,00
	M 54 (PR-3S)	Z2	572708 R	19 440,00
	M 15 S (PR-2B)	Z8	574738 R	3 600,00
	M 18 S (PR-2B)	Z8	574740 R	3 600,00
	M 22 S (PR-2B)	Z8	574742 R	3 600,00
	M 28 S (PR-2B)	Z8	574744 R	3 600,00
	M 35 S (PR-2B)	Z8	574746 R	3 960,00
Rubinetterie Bresciane Bonomi	M 15		570110	4 470,00
	M 18		570120	4 470,00
	M 22		570130	4 470,00
TURBO PRESS	M 28		570140	4 470,00
	M 35		570150	4 470,00
	M 42 (PR-3S)	Z2	572706 R	19 440,00
	M 54 (PR-3S)	Z2	572708 R	19 440,00
	M 76,1 XL (PR-3S)	Z6 XL ³⁾ / Z7 XL 45 kN ⁴⁾	579101 R	33 570,00
	M 88,9 G XL (PR-3S)	Z6 XL ³⁾ / Z7 XL 45 kN ⁴⁾	579110 R	39 180,00
	M 108,0 G XL (PR-3S)	Z6 XL ³⁾ / Z7 XL 45 kN ⁴⁾	579111 R	39 180,00
	M 15 S (PR-2B)	Z8	574738 R	3 600,00
	M 18 S (PR-2B)	Z8	574740 R	3 600,00
	M 22 S (PR-2B)	Z8	574742 R	3 600,00
	M 28 S (PR-2B)	Z8	574744 R	3 600,00
	M 35 S (PR-2B)	Z8	574746 R	3 960,00
Rubinetterie Bresciane Bonomi	B 14*		570845	5 880,00
	B 16*		570850	5 880,00
	B 18*		570855	5 880,00
	B 20*		570860	5 880,00
	B 26		570870	6 480,00
	B 32		570880	6 480,00
	H 14*		570310	4 860,00
	H 16*		570320	4 860,00
	H 18*		570340	4 860,00
	H 20*		570350	4 860,00
	H 26*		570370	4 860,00
	H 32		570380	4 860,00
	TH 14*		570455	5 390,00
	TH 16*		570460	5 390,00
	TH 18*		570465	5 390,00
	TH 20*		570470	5 390,00
	TH 26*		570475	5 390,00
	TH 32		570480	5 390,00
	TH 40		570485	7 140,00
	TH 50 (PZ-S)		572400	18 660,00
	TH 63 (PZ-S)		572405	18 660,00
	TH 16 S (PR-2B)	Z8	574782 R	3 600,00
	TH 20 S (PR-2B)	Z8	574788 R	3 600,00
	TH 26 S (PR-2B)	Z8	574794 R	3 600,00
	TH 32 S (PR-2B)	Z8	574798 R	3 960,00
	U 14*		570760	5 040,00
	U 16*		570765	5 040,00
	U 18*		570770	5 040,00
	U 20*		570775	5 040,00
	C 26*		570750	5 910,00
	U 32		570785	5 910,00
Rubinetterie Bresciane Bonomi	TH 16*		570460	5 390,00
	TH 20*		570470	5 390,00
	TH 26*		570475	5 390,00
TURBO PRESS GAS	TH 32		570480	5 390,00
	TH 16 S (PR-2B)	Z8	574782 R	3 600,00
	TH 20 S (PR-2B)	Z8	574788 R	3 600,00
	TH 26 S (PR-2B)	Z8	574794 R	3 600,00
	TH 32 S (PR-2B)	Z8	574798 R	3 960,00
S				
Sa.MI plastic	TH 14*		570455	5 390,00
	TH 16*		570460	5 390,00
	TH 18*		570465	5 390,00
	TH 20*		570470	5 390,00
	TH 26*		570475	5 390,00
	TH 32		570480	5 390,00
	TH 40		570485	7 140,00
	TH 50 (PZ-S)		572400	18 660,00
	TH 63 (PZ-S)		572405	18 660,00
	TH 16 S (PR-2B)	Z8	574782 R	3 600,00
	TH 20 S (PR-2B)	Z8	574788 R	3 600,00
	TH 26 S (PR-2B)	Z8	574794 R	3 600,00
	TH 32 S (PR-2B)	Z8	574798 R	3 960,00

Lisovací kleště REMS Lisovací kroužky REMS

Príslušenství pro radiální lisy REMS (mimo REMS Mini-Press) a vhodných radiálních lisů jiných výrobců

Systém	Lisovací kleště / lisovací kroužek	Pohon prostřednictvím mezikleští	Obj.č.	Kč	Systém	Lisovací kleště / lisovací kroužek	Pohon prostřednictvím mezikleští	Obj.č.	Kč	
Sa,MI plastic Multistrato Gas	TH 16*		570460	5 390,00	SANHA Heavy Steel Press	VMP 1/2" (OD 21,3mm)		571762	6 210,00	
	TH 20*		570470	5 390,00		VMPz 3/4" (OD 26,9mm)		571764	6 210,00	
	TH 26*		570475	5 390,00		VMPz 1" (OD 33,7mm)		571767	6 210,00	
	TH 32		570480	5 390,00		VMPz 1 1/4" (PZ-S) (OD 42,4mm)		572413	20 370,00	
	TH 16 S (PR-2B)	Z8	574782 R	3 600,00		VMPz 1 1/2" (PR-3B) (OD 48,3mm)	Z5	572844 R	13 860,00	
	TH 20 S (PR-2B)	Z8	574788 R	3 600,00		VMPz 2" (PR-3B) (OD 60,3mm)	Z5	572845 R	13 860,00	
	TH 26 S (PR-2B)	Z8	574794 R	3 600,00		SANHA Heavy Steel Press Gas ¹⁾	VMP 1/2" (OD 21,3mm)		571762	6 210,00
	TH 32 S (PR-2B)	Z8	574798 R	3 600,00			VMPz 3/4" (OD 26,9mm)		571764	6 210,00
	B 16*		570850	5 880,00			VMPz 1" (OD 33,7mm)		571767	6 210,00
	B 20*		570860	5 880,00			VMPz 1 1/4" (PZ-S) (OD 42,4mm)		572413	20 370,00
	B 26		570870	6 480,00			VMPz 1 1/2" (PR-3B) (OD 48,3mm)	Z5	572844 R	13 860,00
	B 32		570880	6 480,00			VMPz 2" (PR-3B) (OD 60,3mm)	Z5	572845 R	13 860,00
F 16*		570717	5 130,00	SANHA-NiroSan Gas Presssystem Serie 17000	SA 15			570935	5 370,00	
F 20*		570727	5 130,00		SA 18			570940	5 370,00	
F 26*		570730	5 550,00		SA 22			570945	5 370,00	
F 32		570735	5 550,00		SA 28			570950	5 370,00	
Fz 40		570742	5 940,00		SA 35			570955	5 370,00	
Fz 50		570747	9 000,00		M 15			570110	4 470,00	
F 63 (PZ-S)		572385	18 660,00		M 18		570120	4 470,00		
F 16 S (PR-2B)	Z8	574728 R	3 600,00		M 22		570130	4 470,00		
F 20 S (PR-2B)	Z8	574730 R	3 600,00		M 28		570140	4 470,00		
F 26 S (PR-2B)	Z8	574732 R	3 600,00		M 35		570150	4 470,00		
F 32 S (PR-2B)	Z8	574734 R	3 960,00		M 42 (PR-3S)	Z2	572706 R	19 440,00		
H 16*		570320	4 860,00		M 54 (PR-3S)	Z2	572708 R	19 440,00		
H 20*		570350	4 860,00	M 76,1 XL (PR-3S)	Z7 XL 45 kN ⁴⁾	579101 R	33 570,00			
H 26*		570370	4 860,00	M 88,9 G XL (PR-3S) ⁷⁾	Z7 XL 45 kN ⁴⁾	579110 R	39 180,00			
H 32		570380	4 860,00	M 108,0 G XL (PR-3S) ⁷⁾	Z7 XL 45 kN ⁴⁾	579111 R	39 180,00			
H 40 (PZ-4G)		570390	16 350,00	M 15 S (PR-2B)	Z8	574738 R	3 600,00			
TH 16*		570460	5 390,00	M 18 S (PR-2B)	Z8	574740 R	3 600,00			
TH 20*		570470	5 390,00	M 22 S (PR-2B)	Z8	574742 R	3 600,00			
TH 26*		570475	5 390,00	M 28 S (PR-2B)	Z8	574744 R	3 600,00			
TH 32		570480	5 390,00	M 35 S (PR-2B)	Z8	574746 R	3 960,00			
TH 40		570485	7 140,00	V 15		570115	4 470,00			
TH 50 (PZ-S)		572400	18 660,00	V 18		570125	4 470,00			
TH 63 (PZ-S)		572405	18 660,00	V 22		570135	4 470,00			
TH 16 S (PR-2B)	Z8	574782 R	3 600,00	V 28		570145	4 470,00			
TH 20 S (PR-2B)	Z8	574788 R	3 600,00	V 35		570155	4 470,00			
TH 26 S (PR-2B)	Z8	574794 R	3 600,00	V 42		570165	10 410,00			
TH 32 S (PR-2B)	Z8	574798 R	3 960,00	V 42 (PR-2B)	Z2	572850 R	9 330,00			
U 16*		570765	5 040,00	V 54		570175	10 710,00			
U 20*		570775	5 040,00	V 54 (PR-2B)	Z2	572851 R	10 080,00			
C 26*		570750	5 910,00	V 15 S (PR-2B)	Z8	574752 R	3 600,00			
U 32		570785	5 910,00	V 18 S (PR-2B)	Z8	574756 R	3 600,00			
U 40		570790	7 200,00	V 22 S (PR-2B)	Z8	574758 R	3 600,00			
U 50		570795	8 640,00	V 28 S (PR-2B)	Z8	574760 R	3 600,00			
U 63 (PR-3B)	Z4	572837 R	21 210,00	V 35 S (PR-2B)	Z8	574762 R	3 960,00			
U 63 (PZ-S)		572365	18 660,00	SANHA-NiroSan Industry Presssystem Serie 18000	SA 15		570935	5 370,00		
B 16*		570850	5 880,00		SA 18		570940	5 370,00		
B 20*		570860	5 880,00		SA 22		570945	5 370,00		
B 26		570870	6 480,00		SA 28		570950	5 370,00		
B 32		570880	6 480,00		SA 35		570955	5 370,00		
F 16*		570717	5 130,00		M 15		570110	4 470,00		
F 20*		570727	5 130,00		M 18		570120	4 470,00		
F 26*		570730	5 550,00		M 22		570130	4 470,00		
F 32		570735	5 550,00		M 28		570140	4 470,00		
F 16 S (PR-2B)	Z8	574728 R	3 600,00		M 35		570150	4 470,00		
F 20 S (PR-2B)	Z8	574730 R	3 600,00		M 42 (PR-3S)	Z2	572706 R	19 440,00		
F 26 S (PR-2B)	Z8	574732 R	3 600,00		M 54 (PR-3S)	Z2	572708 R	19 440,00		
F 32 S (PR-2B)	Z8	574734 R	3 960,00	XP 64,0 XL (PR-3S)	Z6 XL ³⁾ / Z7 XL 45 kN ⁴⁾	579100 R	30 540,00			
H 16*		570320	4 860,00	M 76,1 XL (PR-3S)	Z6 XL ³⁾ / Z7 XL 45 kN ⁴⁾	579101 R	33 570,00			
H 20*		570350	4 860,00	M 88,9 G XL (PR-3S)	Z6 XL ³⁾ / Z7 XL 45 kN ⁴⁾	579110 R	39 180,00			
H 26*		570370	4 860,00	M 108,0 G XL (PR-3S)	Z6 XL ³⁾ / Z7 XL 45 kN ⁴⁾	579111 R	39 180,00			
H 32		570380	4 860,00	M 15 S (PR-2B)	Z8	574738 R	3 600,00			
H 40		570390	16 350,00	M 18 S (PR-2B)	Z8	574740 R	3 600,00			
TH 16*		570460	5 390,00	M 22 S (PR-2B)	Z8	574742 R	3 600,00			
TH 20*		570470	5 390,00	M 28 S (PR-2B)	Z8	574744 R	3 600,00			
TH 26*		570475	5 390,00	M 35 S (PR-2B)	Z8	574746 R	3 960,00			
TH 32		570480	5 390,00	V 15		570115	4 470,00			
TH 40		570485	7 140,00	V 18		570125	4 470,00			
TH 50 (PZ-S)		572400	18 660,00	V 22		570135	4 470,00			
TH 63 (PZ-S)		572405	18 660,00	V 28		570145	4 470,00			
TH 16 S (PR-2B)	Z8	574782 R	3 600,00	V 35		570155	4 470,00			
TH 20 S (PR-2B)	Z8	574788 R	3 600,00	V 42		570165	10 410,00			
TH 26 S (PR-2B)	Z8	574794 R	3 600,00	V 42 (PR-2B)	Z2	572850 R	9 330,00			
TH 32 S (PR-2B)	Z8	574798 R	3 960,00	V 54		570175	10 710,00			
U 16*		570765	5 040,00	V 54 (PR-2B)	Z2	572851 R	10 080,00			
U 20*		570775	5 040,00	V 15 S (PR-2B)	Z8	574752 R	3 600,00			
C 26*		570750	5 910,00	V 18 S (PR-2B)	Z8	574756 R	3 600,00			
U 32		570785	5 910,00	V 22 S (PR-2B)	Z8	574758 R	3 600,00			
				V 28 S (PR-2B)	Z8	574760 R	3 600,00			
				V 35 S (PR-2B)	Z8	574762 R	3 960,00			

Systémy s lisovanými tvarovkami pro instalace plynu smějí být lisovány pouze v tabulce žlutým podkladem označenými lisovacími kleštěmi/lisovacími kroužky.

Dbejte národních předpisů. Čtěte a dodržujte návody k použití a montážní pokyny výrobců / dodavatelů systémů.

* Tyto lisovací kleště se hodí také do ručního radiálního lisu REMS Eco-Press. Dbejte národních předpisů.

1) Použit lze pouze lisovací kleště od označení „108“ (1. čtvrtletí 2008), „208“ (2. čtvrtletí 2008) atd. Označení je vyraženo na každé lisovací čelisti.

2) Pro tento systém s lisovanými tvarovkami není vytvoření lisovaného spojení pomocí ručního radiálního lisu dovoleno.

3) Pohon prostřednictvím REMS Power-Press XL ACC.

4) Pohon prostřednictvím REMS Akku-Press XL 45 kN 22V ACC.

5) K upnutí vhodných lisovacích vložek.

6) Lisovací tvarovky z červeného bronzu (Sanpress XL) musí být zalisovány lisovacími kroužky s lisovacím obrysem VR, tvarovky z mědi (Profipress XL, Profipress G XL), C-Stahl (Prestabo XL) a z nerezavějící oceli (Sanpress Inox XL, Sanpress Inox G XL) musí být zalisovány lisovacími kroužky s lisovacím obrysem VF.

7) Pro instalace plynu použijte pouze lisovací kroužky s označením „M 88,9 G“ popř. „M 108 G“ na 3 lisovacích segmentech.

8) Pro výrobu lisovaných spojů pro provozní tlak ≤ PN 10.

9) Pro trubky dle technického standardu EN. Dodržujte návody k použití výrobců / dodavatelů systémů.

10) Pro trubky dle technického standardu ASTM. Dodržujte návody k použití výrobců / dodavatelů systémů.

Způsobilost lisovacích nářadí REMS na systémy s lisovanými tvarovkami: Stav k 12.10.2022. Právě aktuální stav je možno zjistit na internetu:

www.rems.de > Ke stažení > Katalog výrobců > REMS Katalog.

Mezikleště viz strana 236. Lisovací kleště/lisovací kroužky pro další systémy s lisovanými tvarovkami na vyžádání.

Systém	Lisovací kleště / lisovací kroužek	Pohon prostřednictvím mezikleští	Obj.č.	Kč	
SANHA-NiroSan- Presssystem Serie 9000	SA 15		570935	5 370,00	
	SA 18		570940	5 370,00	
	SA 22		570945	5 370,00	
	SA 28		570950	5 370,00	
	SA 35		570955	5 370,00	
	M 15		570110	4 470,00	
	M 18		570120	4 470,00	
	M 22		570130	4 470,00	
	M 28		570140	4 470,00	
	M 35		570150	4 470,00	
	M 42 (PR-3S)	Z2	572706 R	19 440,00	
	M 54 (PR-3S)	Z2	572708 R	19 440,00	
	XP 64,0 XL (PR-3S)	Z6 XL ³⁾ / Z7 XL 45 kN ⁴⁾	579100 R	30 540,00	
	M 76,1 XL (PR-3S)	Z6 XL ³⁾ / Z7 XL 45 kN ⁴⁾	579101 R	33 570,00	
	M 88,9 G XL (PR-3S)	Z6 XL ³⁾ / Z7 XL 45 kN ⁴⁾	579110 R	39 180,00	
	M 108,0 G XL (PR-3S)	Z6 XL ³⁾ / Z7 XL 45 kN ⁴⁾	579111 R	39 180,00	
	M 15 S (PR-2B)	Z8	574738 R	3 600,00	
	M 18 S (PR-2B)	Z8	574740 R	3 600,00	
	M 22 S (PR-2B)	Z8	574742 R	3 600,00	
	M 28 S (PR-2B)	Z8	574744 R	3 600,00	
	M 35 S (PR-2B)	Z8	574746 R	3 600,00	
	V 15		570115	4 470,00	
	V 18		570125	4 470,00	
	V 22		570135	4 470,00	
	V 28		570145	4 470,00	
	V 35		570155	4 470,00	
	V 42		570165	10 410,00	
	V 42 (PR-2B)	Z2	572850 R	9 330,00	
	V 54		570175	10 710,00	
	V 54 (PR-2B)	Z2	572851 R	10 080,00	
	V 15 S (PR-2B)	Z8	574752 R	3 600,00	
	V 18 S (PR-2B)	Z8	574756 R	3 600,00	
	V 22 S (PR-2B)	Z8	574758 R	3 600,00	
	V 28 S (PR-2B)	Z8	574760 R	3 600,00	
	V 35 S (PR-2B)	Z8	574762 R	3 600,00	
	SANHA-NiroSan SF Presssystem Serie 19000 (silicone free)	SA 15		570935	5 370,00
		SA 18		570940	5 370,00
		SA 22		570945	5 370,00
SA 28			570950	5 370,00	
SA 35			570955	5 370,00	
M 15			570110	4 470,00	
M 18			570120	4 470,00	
M 22			570130	4 470,00	
M 28			570140	4 470,00	
M 35			570150	4 470,00	
M 42 (PR-3S)		Z2	572706 R	19 440,00	
M 54 (PR-3S)		Z2	572708 R	19 440,00	
M 76,1 XL (PR-3S)		Z6 XL ³⁾ / Z7 XL 45 kN ⁴⁾	579101 R	33 570,00	
M 88,9 G XL (PR-3S)		Z6 XL ³⁾ / Z7 XL 45 kN ⁴⁾	579110 R	39 180,00	
M 108,0 G XL (PR-3S)		Z6 XL ³⁾ / Z7 XL 45 kN ⁴⁾	579111 R	39 180,00	
M 15 S (PR-2B)		Z8	574738 R	3 600,00	
M 18 S (PR-2B)		Z8	574740 R	3 600,00	
M 22 S (PR-2B)		Z8	574742 R	3 600,00	
M 28 S (PR-2B)		Z8	574744 R	3 600,00	
M 35 S (PR-2B)		Z8	574746 R	3 600,00	
V 15			570115	4 470,00	
V 18			570125	4 470,00	
V 22			570135	4 470,00	
V 28			570145	4 470,00	
V 35			570155	4 470,00	
V 42			570165	10 410,00	
V 42 (PR-2B)		Z2	572850 R	9 330,00	
V 54			570175	10 710,00	
V 54 (PR-2B)		Z2	572851 R	10 080,00	
V 15 S (PR-2B)		Z8	574752 R	3 600,00	
V 18 S (PR-2B)		Z8	574756 R	3 600,00	
V 22 S (PR-2B)		Z8	574758 R	3 600,00	
V 28 S (PR-2B)		Z8	574760 R	3 600,00	
V 35 S (PR-2B)		Z8	574762 R	3 600,00	
SANHA NiroTherm Serie 91000		SA 15		570935	5 370,00
		SA 18		570940	5 370,00
		SA 22		570945	5 370,00
		SA 28		570950	5 370,00
	SA 35		570955	5 370,00	
	M 15		570110	4 470,00	
	M 18		570120	4 470,00	
	M 22		570130	4 470,00	
	M 28		570140	4 470,00	
	M 35		570150	4 470,00	
	M 42 (PR-3S)	Z2	572706 R	19 440,00	
	M 54 (PR-3S)	Z2	572708 R	19 440,00	
	M 76,1 XL (PR-3S)	Z6 XL ³⁾ / Z7 XL 45 kN ⁴⁾	579101 R	33 570,00	
	M 88,9 G XL (PR-3S)	Z6 XL ³⁾ / Z7 XL 45 kN ⁴⁾	579110 R	39 180,00	
	M 108,0 G XL (PR-3S)	Z6 XL ³⁾ / Z7 XL 45 kN ⁴⁾	579111 R	39 180,00	
	M 15 S (PR-2B)	Z8	574738 R	3 600,00	
	M 18 S (PR-2B)	Z8	574740 R	3 600,00	
	M 22 S (PR-2B)	Z8	574742 R	3 600,00	
	M 28 S (PR-2B)	Z8	574744 R	3 600,00	
	M 35 S (PR-2B)	Z8	574746 R	3 600,00	
	V 15		570115	4 470,00	
	V 18		570125	4 470,00	
	V 22		570135	4 470,00	
	V 28		570145	4 470,00	
	V 35		570155	4 470,00	
	V 42		570165	10 410,00	
	V 42 (PR-2B)	Z2	572850 R	9 330,00	
	V 54		570175	10 710,00	
	V 54 (PR-2B)	Z2	572851 R	10 080,00	
	V 15 S (PR-2B)	Z8	574752 R	3 600,00	
	V 18 S (PR-2B)	Z8	574756 R	3 600,00	
	V 22 S (PR-2B)	Z8	574758 R	3 600,00	
	V 28 S (PR-2B)	Z8	574760 R	3 600,00	
	V 35 S (PR-2B)	Z8	574762 R	3 600,00	

Systém	Lisovací kleště / lisovací kroužek	Pohon prostřednictvím mezikleští	Obj.č.	Kč	
SANHA NiroTherm Industry Serie 98000	SA 15		570935	5 370,00	
	SA 18		570940	5 370,00	
	SA 22		570945	5 370,00	
	SA 28		570950	5 370,00	
	SA 35		570955	5 370,00	
	M 15		570110	4 470,00	
	M 18		570120	4 470,00	
	M 22		570130	4 470,00	
	M 28		570140	4 470,00	
	M 35		570150	4 470,00	
	M 42 (PR-3S)	Z2	572706 R	19 440,00	
	M 54 (PR-3S)	Z2	572708 R	19 440,00	
	M 76,1 XL (PR-3S)	Z6 XL ³⁾ / Z7 XL 45 kN ⁴⁾	579101 R	33 570,00	
	M 88,9 G XL (PR-3S)	Z6 XL ³⁾ / Z7 XL 45 kN ⁴⁾	579110 R	39 180,00	
	M 108,0 G XL (PR-3S)	Z6 XL ³⁾ / Z7 XL 45 kN ⁴⁾	579111 R	39 180,00	
	M 15 S (PR-2B)	Z8	574738 R	3 600,00	
	M 18 S (PR-2B)	Z8	574740 R	3 600,00	
	M 22 S (PR-2B)	Z8	574742 R	3 600,00	
	M 28 S (PR-2B)	Z8	574744 R	3 600,00	
	M 35 S (PR-2B)	Z8	574746 R	3 600,00	
	V 15		570115	4 470,00	
	V 18		570125	4 470,00	
	V 22		570135	4 470,00	
	V 28		570145	4 470,00	
	V 35		570155	4 470,00	
	V 42		570165	10 410,00	
	V 42 (PR-2B)	Z2	572850 R	9 330,00	
	V 54		570175	10 710,00	
	V 54 (PR-2B)	Z2	572851 R	10 080,00	
	V 15 S (PR-2B)	Z8	574752 R	3 600,00	
	V 18 S (PR-2B)	Z8	574756 R	3 600,00	
	V 22 S (PR-2B)	Z8	574758 R	3 600,00	
	V 28 S (PR-2B)	Z8	574760 R	3 600,00	
	V 35 S (PR-2B)	Z8	574762 R	3 600,00	
	SANHA-Press Chrom Serie 16000	SA 12		570930	7 800,00
		SA 15		570935	5 370,00
		SA 18		570940	5 370,00
		SA 22		570945	5 370,00
SA 28			570950	5 370,00	
M 12			570100	4 470,00	
M 15			570110	4 470,00	
M 18			570120	4 470,00	
M 22			570130	4 470,00	
M 28			570140	4 470,00	
M 12 S (PR-2B)		Z8	574736 R	3 600,00	
M 15 S (PR-2B)		Z8	574738 R	3 600,00	
M 18 S (PR-2B)		Z8	574740 R	3 600,00	
M 22 S (PR-2B)		Z8	574742 R	3 600,00	
M 28 S (PR-2B)		Z8	574744 R	3 600,00	
V 12			570107	4 470,00	
V 15			570115	4 470,00	
V 18			570125	4 470,00	
V 22			570135	4 470,00	
V 28			570145	4 470,00	
V 12 S (PR-2B)		Z8	574748 R	3 600,00	
V 15 S (PR-2B)		Z8	574752 R	3 600,00	
V 18 S (PR-2B)		Z8	574756 R	3 600,00	
V 22 S (PR-2B)		Z8	574758 R	3 600,00	
V 28 S (PR-2B)		Z8	574760 R	3 600,00	
SANHA-Press GAS Pressfittings Serie 10000/ Serie 11000		SA 12		570930	7 800,00
		SA 14		570932	7 800,00
		SA 15		570935	5 370,00
		SA 16		570937	5 370,00
		SA 18		570940	5 370,00
		SA 22		570945	5 370,00
		SA 28		570950	5 370,00
		SA 35		570955	5 370,00
		M 12		570100	4 470,00
		M 15		570110	4 470,00
		M 18		570120	4 470,00
		M 22		570130	4 470,00
		M 28		570140	4 470,00
	M 35		570150	4 470,00	
	M 42 (PR-3S)	Z2	572706 R	19 440,00	
	M 54 (PR-3S)	Z2	572708 R	19 440,00	
	M 12 S (PR-2B)	Z8	574736 R	3 600,00	
	M 15 S (PR-2B)	Z8	574738 R	3 600,00	
	M 18 S (PR-2B)	Z8	574740 R	3 600,00	
	M 22 S (PR-2B)	Z8	574742 R	3 600,00	
	M 28 S (PR-2B)	Z8	574744 R	3 600,00	
	M 35 S (PR-2B)	Z8	574746 R	3 600,00	
	V 12		570107	4 470,00	
	V 14		570112	4 470,00	
	VG 14		570132	4 470,00	
	V 15		570115	4 470,00	
	V 16		570117	4 470,00	
	VG 16		570137	4 470,00	
	V 18		570125	4 470,00	
	V 22		570135	4 470,00	
	V 28		570145	4 470,00	
	V 35		570155	4 470,00	
	V 42		570165	10 410,00	
	V 42 (PR-2B)	Z2	572850 R	9 330,00	
	V 54		570175	10 710,00	
	V 54 (PR-2B)	Z2	572851 R	10 080,00	
	V 12 S (PR-2B)	Z8	574748 R	3 600,00	
	VG 14 S (PR-2B)	Z8	574750 R	3 600,00	
V 15 S (PR-2B)	Z8	574752 R	3 600,00		
VG 16 S (PR-2B)	Z8	574754 R	3 600,00		
V 18 S (PR-2B)	Z8	574756 R	3 600,00		
V 22 S (PR-2B)	Z8	574758 R	3 600,00		
V 28 S (PR-2B)	Z8	574760 R	3 600,00		
V 35 S (PR-2B)	Z8	574762 R	3 600,00		

Lisovací kleště REMS Lisovací kroužky REMS

Príslušenství pro radiální lisy REMS (mimo REMS Mini-Press) a vhodných radiálních lisů jiných výrobců

Systém	Lisovací kleště / lisovací kroužek	Pohon prostřednictvím mezikleští	Obj.č.	Kč	Systém	Lisovací kleště / lisovací kroužek	Pohon prostřednictvím mezikleští	Obj.č.	Kč
SANHA-Press Pressfittings Serie 6000	SA 12		570930	7 800,00	SANHA PURAPRESS Serie 8000	SA 12		570930	7 800,00
	SA 14		570932	7 800,00		SA 14		570932	7 800,00
	SA 15		570935	5 370,00		SA 15		570935	5 370,00
	SA 16		570937	5 370,00		SA 16		570937	5 370,00
	SA 18		570940	5 370,00		SA 18		570940	5 370,00
	SA 22		570945	5 370,00		SA 22		570945	5 370,00
	SA 28		570950	5 370,00		SA 28		570950	5 370,00
	SA 35		570955	5 370,00		SA 35		570955	5 370,00
	M 12		570100	4 470,00		M 12		570100	4 470,00
	M 15		570110	4 470,00		M 15 ¹⁾		570110	4 470,00
	M 18		570120	4 470,00		M 18 ¹⁾		570120	4 470,00
	M 22		570130	4 470,00		M 22 ¹⁾		570130	4 470,00
	M 28		570140	4 470,00		M 28 ¹⁾		570140	4 470,00
	M 35		570150	4 470,00		M 35 ¹⁾		570150	4 470,00
	M 42 (PR-3S)		572706 R	19 440,00		M 42 (PR-3S)		572706 R	19 440,00
	M 54 (PR-3S)		572708 R	19 440,00		M 54 (PR-3S)		572708 R	19 440,00
	XP 64,0 XL (PR-3S)		579100 R	30 540,00		XP 64,0 XL (PR-3S)		579100 R	30 540,00
	XP 66,7 XL (PR-3S)		579108 R	33 570,00		XP 66,7 XL (PR-3S)		579108 R	33 570,00
	M 66,7 XL (PR-3S)		579107 R	33 570,00		M 66,7 XL (PR-3S)		579107 R	33 570,00
	M 76,1 XL (PR-3S)		579101 R	33 570,00		M 76,1 XL (PR-3S)		579101 R	33 570,00
	M 88,9 G XL (PR-3S)		579110 R	39 180,00		M 88,9 G XL (PR-3S)		579110 R	39 180,00
	M 108,0 G XL (PR-3S)		579111 R	39 180,00		M 108,0 G XL (PR-3S)		579111 R	39 180,00
	M 12 S (PR-2B)		574736 R	3 600,00		M 12 S (PR-2B)		574736 R	3 600,00
	M 15 S (PR-2B)		574738 R	3 600,00		M 15 S (PR-2B)		574738 R	3 600,00
	M 18 S (PR-2B)		574740 R	3 600,00		M 18 S (PR-2B)		574740 R	3 600,00
	M 22 S (PR-2B)		574742 R	3 600,00		M 22 S (PR-2B)		574742 R	3 600,00
	M 28 S (PR-2B)		574744 R	3 600,00		M 28 S (PR-2B)		574744 R	3 600,00
	M 35 S (PR-2B)		574746 R	3 960,00		M 35 S (PR-2B)		574746 R	3 960,00
	V 12		570107	4 470,00		V 12		570107	4 470,00
	V 14		570112	4 470,00		V 14		570112	4 470,00
	VG 14		570132	4 470,00		VG 14		570132	4 470,00
	V 15		570115	4 470,00		V 15		570115	4 470,00
	V 16		570117	4 470,00		V 16		570117	4 470,00
	VG 16		570137	4 470,00		VG 16		570137	4 470,00
	V 18		570125	4 470,00		V 18		570125	4 470,00
	V 22		570135	4 470,00		V 22		570135	4 470,00
	V 28		570145	4 470,00		V 28		570145	4 470,00
	V 35		570155	4 470,00		V 35		570155	4 470,00
	V 42		570165	10 410,00		V 42		570165	10 410,00
	V 42 (PR-2B)		572850 R	9 330,00		V 42 (PR-2B)		572850 R	9 330,00
	V 54		570175	10 710,00		V 54		570175	10 710,00
	V 54 (PR-2B)		572851 R	10 080,00		V 54 (PR-2B)		572851 R	10 080,00
	V 12 S (PR-2B)		574748 R	3 600,00		V 12 S (PR-2B)		574748 R	3 600,00
	VG 14 S (PR-2B)		574750 R	3 600,00		VG 14 S (PR-2B)		574750 R	3 600,00
	V 15 S (PR-2B)		574752 R	3 600,00		V 15 S (PR-2B)		574752 R	3 600,00
	VG 16 S (PR-2B)		574754 R	3 600,00		VG 16 S (PR-2B)		574754 R	3 600,00
	V 18 S (PR-2B)		574756 R	3 600,00		V 18 S (PR-2B)		574756 R	3 600,00
V 22 S (PR-2B)		574758 R	3 600,00	V 22 S (PR-2B)		574758 R	3 600,00		
V 28 S (PR-2B)		574760 R	3 600,00	V 28 S (PR-2B)		574760 R	3 600,00		
V 35 S (PR-2B)		574762 R	3 960,00	V 35 S (PR-2B)		574762 R	3 960,00		
SANHA-Press SOLAR Pressfittings Serie 12000/ Serie 13000	SA 12		570930	7 800,00	SANHA-Therm Serie 24000	SA 12		570930	7 800,00
	SA 15		570935	5 370,00		SA 15		570935	5 370,00
	SA 18		570940	5 370,00		SA 18		570940	5 370,00
	SA 22		570945	5 370,00		SA 22		570945	5 370,00
	SA 28		570950	5 370,00		SA 28		570950	5 370,00
	SA 35		570955	5 370,00		SA 35		570955	5 370,00
	M 12		570100	4 470,00		M 12		570100	4 470,00
	M 15		570110	4 470,00		M 15		570110	4 470,00
	M 18		570120	4 470,00		M 18		570120	4 470,00
	M 22		570130	4 470,00		M 22		570130	4 470,00
	M 28		570140	4 470,00		M 28		570140	4 470,00
	M 35		570150	4 470,00		M 35		570150	4 470,00
	M 42 (PR-3S)		572706 R	19 440,00		M 42 (PR-3S)		572706 R	19 440,00
	M 54 (PR-3S)		572708 R	19 440,00		M 54 (PR-3S)		572708 R	19 440,00
	XP 64,0 XL (PR-3S)		579100 R	30 540,00		XP 64,0 XL (PR-3S)		579100 R	30 540,00
	XP 66,7 XL (PR-3S)		579108 R	33 570,00		XP 66,7 XL (PR-3S)		579108 R	33 570,00
	M 66,7 XL (PR-3S)		579107 R	33 570,00		M 66,7 XL (PR-3S)		579107 R	33 570,00
	M 76,1 XL (PR-3S)		579101 R	33 570,00		M 76,1 XL (PR-3S)		579101 R	33 570,00
	M 88,9 G XL (PR-3S)		579110 R	39 180,00		M 88,9 G XL (PR-3S)		579110 R	39 180,00
	M 108,0 G XL (PR-3S)		579111 R	39 180,00		M 108,0 G XL (PR-3S)		579111 R	39 180,00
	M 12 S (PR-2B)		574736 R	3 600,00		M 12 S (PR-2B)		574736 R	3 600,00
	M 15 S (PR-2B)		574738 R	3 600,00		M 15 S (PR-2B)		574738 R	3 600,00
	M 18 S (PR-2B)		574740 R	3 600,00		M 18 S (PR-2B)		574740 R	3 600,00
	M 22 S (PR-2B)		574742 R	3 600,00		M 22 S (PR-2B)		574742 R	3 600,00
	M 28 S (PR-2B)		574744 R	3 600,00		M 28 S (PR-2B)		574744 R	3 600,00
	M 35 S (PR-2B)		574746 R	3 960,00		M 35 S (PR-2B)		574746 R	3 960,00
	V 12		570107	4 470,00		V 12		570107	4 470,00
	V 14		570112	4 470,00		V 14		570112	4 470,00
	VG 14		570132	4 470,00		VG 14		570132	4 470,00
	V 15		570115	4 470,00		V 15		570115	4 470,00
	V 16		570117	4 470,00		V 16		570117	4 470,00
	VG 16		570137	4 470,00		VG 16		570137	4 470,00
	V 18		570125	4 470,00		V 18		570125	4 470,00
	V 22		570135	4 470,00		V 22		570135	4 470,00
	V 28		570145	4 470,00		V 28		570145	4 470,00
	V 35		570155	4 470,00		V 35		570155	4 470,00
	V 42		570165	10 410,00		V 42		570165	10 410,00
	V 42 (PR-2B)		572850 R	9 330,00		V 42 (PR-2B)		572850 R	9 330,00
	V 54		570175	10 710,00		V 54		570175	10 710,00
	V 54 (PR-2B)		572851 R	10 080,00		V 54 (PR-2B)		572851 R	10 080,00
	V 12 S (PR-2B)		574748 R	3 600,00		V 12 S (PR-2B)		574748 R	3 600,00
	V 15 S (PR-2B)		574752 R	3 600,00		V 15 S (PR-2B)		574752 R	3 600,00
	VG 16 S (PR-2B)		574754 R	3 600,00		VG 16 S (PR-2B)		574754 R	3 600,00
	V 18 S (PR-2B)		574756 R	3 600,00		V 18 S (PR-2B)		574756 R	3 600,00
	V 22 S (PR-2B)		574758 R	3 600,00		V 22 S (PR-2B)		574758 R	3 600,00
	V 28 S (PR-2B)		574760 R	3 600,00		V 28 S (PR-2B)		574760 R	3 600,00
	V 35 S (PR-2B)		574762 R	3 960,00		V 35 S (PR-2B)		574762 R	3 960,00

Systémy s lisovanými tvarovkami pro instalace plynu smějí být lisovány pouze v tabulce žlutým podkladem označenými lisovacími kleštěmi/lisovacími kroužky.

Dbejte národních předpisů. Čtěte a dodržujte návody k použití a montážní pokyny výrobců / dodavatelů systémů.

* Tyto lisovací kleště se hodí také do ručního radiálního lisu REMS Eco-Press. Dbejte národních předpisů.

¹⁾ Použit lze pouze lisovací kleště od označení „108“ (1. čtvrtletí 2008), „208“ (2. čtvrtletí 2008) atd. Označení je vyraženo na každé lisovací čelisti.

²⁾ Pro tento systém s lisovanými tvarovkami není vytvoření lisovaného spojení pomocí ručního radiálního lisu dovoleno.

³⁾ Pohon prostřednictvím REMS Power-Press XL ACC.

⁴⁾ Pohon prostřednictvím REMS Akku-Press XL 45 kN 22V ACC.

⁵⁾ K upnutí vhodných lisovacích vložek.

⁶⁾ Lisovací tvarovky z červeného bronzu (Sanpress XL) musí být zalisovány lisovacími kroužky s lisovacím obrysem VR, tvarovky z mědi (Profipress XL, Profipress G XL), C-Stahl (Prestabo XL) a z nerezavějící oceli (Sanpress Inox XL, Sanpress Inox G XL) musí být zalisovány lisovacími kroužky s lisovacím obrysem VF.

⁷⁾ Pro instalace plynu použijte pouze lisovací kroužky s označením „M 88,9 G“ popř. „M 108 G“ na 3 lisovacích segmentech.

⁸⁾ Pro výrobu lisovaných spojů pro provozní tlak ≤ PN 10.

⁹⁾ Pro trubky dle technického standardu EN. Dodržujte návody k použití výrobců / dodavatelů systémů.

¹⁰⁾ Pro trubky dle technického standardu ASTM. Dodržujte návody k použití výrobců / dodavatelů systémů.

Způsobitost lisovacích nářadí REMS na systémy s lisovanými tvarovkami: Stav k 12.10.2022. Právě aktuální stav je možno zjistit na internetu:

www.rems.de > Ke stažení > Katalog výrobců > REMS Katalog.

Mezikleště viz strana 236. Lisovací kleště/lisovací kroužky pro další systémy s lisovanými tvarovkami na vyžádání.

Systém	Lisovací kleště / lisovací kroužek	Pohon prostřednictvím mezikleští	Obj.č.	Kč	
SANHA-Therm Industry Serie 28000	SA 12		570930	7 800,00	
	SA 15		570935	5 370,00	
	SA 18		570940	5 370,00	
	SA 22		570945	5 370,00	
	SA 28		570950	5 370,00	
	SA 35		570955	5 370,00	
	M 12		570100	4 470,00	
	M 15		570110	4 470,00	
	M 18		570120	4 470,00	
	M 22		570130	4 470,00	
	M 28		570140	4 470,00	
	M 35		570150	4 470,00	
	M 42 (PR-3S)		Z2	572706 R	19 440,00
	M 54 (PR-3S)		Z2	572708 R	19 440,00
	XP 66,7 XL (PR-3S)		Z6 XL ³⁾ / Z7 XL 45 kN ⁴⁾	579108 R	33 570,00
	M 66,7 XL (PR-3S)		Z6 XL ³⁾ / Z7 XL 45 kN ⁴⁾	579107 R	33 570,00
	M 76,1 XL (PR-3S)		Z6 XL ³⁾ / Z7 XL 45 kN ⁴⁾	579101 R	33 570,00
	M 88,9 G XL (PR-3S)		Z6 XL ³⁾ / Z7 XL 45 kN ⁴⁾	579110 R	39 180,00
	M 108,0 G XL (PR-3S)		Z6 XL ³⁾ / Z7 XL 45 kN ⁴⁾	579111 R	39 180,00
	M 12 S (PR-2B)		Z8	574736 R	3 600,00
	M 15 S (PR-2B)		Z8	574738 R	3 600,00
	M 18 S (PR-2B)		Z8	574740 R	3 600,00
	M 22 S (PR-2B)		Z8	574742 R	3 600,00
	M 28 S (PR-2B)		Z8	574744 R	3 600,00
	M 35 S (PR-2B)		Z8	574746 R	3 960,00
	V 12			570107	4 470,00
	V 15			570115	4 470,00
	V 18			570125	4 470,00
	V 22			570135	4 470,00
	V 28			570145	4 470,00
	V 35			570155	4 470,00
	V 42			570165	10 410,00
	V 42 (PR-2B)		Z2	572850 R	9 330,00
	V 54			570175	10 710,00
	V 54 (PR-2B)		Z2	572851 R	10 080,00
	V 12 S (PR-2B)		Z8	574748 R	3 600,00
	V 15 S (PR-2B)		Z8	574752 R	3 600,00
	V 18 S (PR-2B)		Z8	574756 R	3 600,00
	V 22 S (PR-2B)		Z8	574758 R	3 600,00
	V 28 S (PR-2B)		Z8	574760 R	3 600,00
	V 35 S (PR-2B)		Z8	574762 R	3 960,00
	SANITOP PERMATUBO INOX	M 15		570110	4 470,00
M 18 ¹⁾			570120	4 470,00	
M 22			570130	4 470,00	
M 28 ¹⁾			570140	4 470,00	
M 35			570150	4 470,00	
M 35 (PR-3S)			Z2	572727 R	19 440,00
M 42 (PZ-4G)				570160	14 400,00
M 54 (PZ-4G)				570170	14 400,00
M 42 (PR-3S)			Z2	572706 R	19 440,00
M 54 (PR-3S)			Z2	572708 R	19 440,00
M 76,1 XL (PR-3S)			Z6 XL ³⁾ / Z7 XL 45 kN ⁴⁾	579101 R	33 570,00
M 88,9 G XL (PR-3S)			Z6 XL ³⁾ / Z7 XL 45 kN ⁴⁾	579110 R	39 180,00
M 108,0 G XL (PR-3S)			Z6 XL ³⁾ / Z7 XL 45 kN ⁴⁾	579111 R	39 180,00
M 15 S (PR-2B)			Z8	574738 R	3 600,00
M 18 S (PR-2B)			Z8	574740 R	3 600,00
M 22 S (PR-2B)		Z8	574742 R	3 600,00	
M 28 S (PR-2B)		Z8	574744 R	3 600,00	
M 35 S (PR-2B)		Z8	574746 R	3 960,00	
SANPRO THPRESS	TH 16*		570460	5 390,00	
	TH 20*		570470	5 390,00	
	TH 26*		570475	5 390,00	
	TH 32		570480	5 390,00	
	TH 16 S (PR-2B)		Z8	574782 R	3 600,00
	TH 20 S (PR-2B)		Z8	574788 R	3 600,00
	TH 26 S (PR-2B)		Z8	574794 R	3 600,00
	TH 32 S (PR-2B)		Z8	574798 R	3 960,00
	SATEC SK VITerm	TH 16*		570460	5 390,00
TH 18*			570465	5 390,00	
TH 20*			570470	5 390,00	
TH 26*			570475	5 390,00	
TH 32			570480	5 390,00	
U 40			570790	7 200,00	
U 50			570795	8 640,00	
U 63 (PZ-S)			572365	18 660,00	
SAVEUR REFLEX PEX Water	TH 16*		570460	5 390,00	
	TH 20*		570470	5 390,00	
	TH 25*		570495	5 390,00	
	TH 32		570480	5 390,00	
SAVEUR REFLEX PEX-AL-PEX Gas	TH 16*		570460	5 390,00	
	TH 20*		570470	5 390,00	
	TH 25*		570495	5 390,00	
	TH 32		570480	5 390,00	
Schütz duo-flex tri-o-flex	TH 14*		570455	5 390,00	
	TH 16*		570460	5 390,00	
	TH 17*		570462	5 390,00	
	TH 20*		570470	5 390,00	
	TH 25*		570495	5 390,00	
	TH 16 S (PR-2B)		Z8	574782 R	3 600,00
	TH 20 S (PR-2B)		Z8	574788 R	3 600,00

Systém	Lisovací kleště / lisovací kroužek	Pohon prostřednictvím mezikleští	Obj.č.	Kč	
Schwer Fittings AQUApress	M 12		570100	4 470,00	
	M 15		570110	4 470,00	
	M 18		570120	4 470,00	
	M 22		570130	4 470,00	
	M 28		570140	4 470,00	
	M 35		570150	4 470,00	
	M 42 (PZ-4G)			570160	14 400,00
	M 54 (PZ-4G)			570170	14 400,00
	M 42 (PR-3S)		Z2	572706 R	19 440,00
	M 54 (PR-3S)		Z2	572708 R	19 440,00
	M 12 S (PR-2B)		Z8	574736 R	3 600,00
	M 15 S (PR-2B)		Z8	574738 R	3 600,00
	M 18 S (PR-2B)		Z8	574740 R	3 600,00
	M 22 S (PR-2B)		Z8	574742 R	3 600,00
	M 28 S (PR-2B)		Z8	574744 R	3 600,00
	M 35 S (PR-2B)		Z8	574746 R	3 960,00
	Seppelfricke	V 12		570107	4 470,00
		V 15		570115	4 470,00
	VSH SudoPress C-Stahl	V 18		570125	4 470,00
		V 22		570135	4 470,00
		V 28		570145	4 470,00
		V 35		570155	4 470,00
		V 42		570165	10 410,00
V 54			570175	10 710,00	
V 12 S (PR-2B)			Z8	574748 R	3 600,00
V 15 S (PR-2B)			Z8	574752 R	3 600,00
V 18 S (PR-2B)			Z8	574756 R	3 600,00
V 22 S (PR-2B)			Z8	574758 R	3 600,00
V 28 S (PR-2B)			Z8	574760 R	3 600,00
V 35 S (PR-2B)			Z8	574762 R	3 960,00
Seppelfricke		V 12		570107	4 470,00
		V 15		570115	4 470,00
VSH SudoPress Edelstahl		V 18		570125	4 470,00
	V 22		570135	4 470,00	
	V 28		570145	4 470,00	
	V 35		570155	4 470,00	
	V 42		570165	10 410,00	
	V 54		570175	10 710,00	
	V 12 S (PR-2B)		Z8	574748 R	3 600,00
	V 15 S (PR-2B)		Z8	574752 R	3 600,00
	V 18 S (PR-2B)		Z8	574756 R	3 600,00
	V 22 S (PR-2B)		Z8	574758 R	3 600,00
	V 28 S (PR-2B)		Z8	574760 R	3 600,00
	V 35 S (PR-2B)		Z8	574762 R	3 960,00
	Seppelfricke	V 12		570107	4 470,00
		V 15		570115	4 470,00
	VSH SudoPress Kupfer	V 18		570125	4 470,00
V 22			570135	4 470,00	
V 28			570145	4 470,00	
V 35			570155	4 470,00	
V 42			570165	10 410,00	
V 54			570175	10 710,00	
V 12 S (PR-2B)			Z8	574748 R	3 600,00
V 15 S (PR-2B)			Z8	574752 R	3 600,00
V 18 S (PR-2B)			Z8	574756 R	3 600,00
V 22 S (PR-2B)			Z8	574758 R	3 600,00
V 28 S (PR-2B)			Z8	574760 R	3 600,00
V 35 S (PR-2B)			Z8	574762 R	3 960,00
Seppelfricke		V 12		570107	4 470,00
		V 15		570115	4 470,00
VSH SudoPress Kupfer Gas		V 18		570125	4 470,00
	V 22		570135	4 470,00	
	V 28		570145	4 470,00	
	V 35		570155	4 470,00	
	V 42		570165	10 410,00	
	V 54		570175	10 710,00	
	V 12 S (PR-2B)		Z8	574748 R	3 600,00
	V 15 S (PR-2B)		Z8	574752 R	3 600,00
	V 18 S (PR-2B)		Z8	574756 R	3 600,00
	V 22 S (PR-2B)		Z8	574758 R	3 600,00
	V 28 S (PR-2B)		Z8	574760 R	3 600,00
	V 35 S (PR-2B)		Z8	574762 R	3 960,00
	Seppelfricke	V 15		570115	4 470,00
		V 18		570125	4 470,00
	VSH SudoPress Kupfer Solar	V 22		570135	4 470,00
V 15 S (PR-2B)			Z8	574752 R	3 600,00
V 18 S (PR-2B)			Z8	574756 R	3 600,00
V 22 S (PR-2B)			Z8	574758 R	3 600,00
V 28 S (PR-2B)			Z8	574760 R	3 600,00
Seppelfricke VSH XPress C-Stahl	M 12		570100	4 470,00	
	M 15		570110	4 470,00	
	M 18 ¹⁾		570120	4 470,00	
	M 22		570130	4 470,00	
	M 28 ¹⁾		570140	4 470,00	
	M 35		570150	4 470,00	
	M 42 (PZ-4G)			570160	14 400,00
	M 54 (PZ-4G)			570170	14 400,00
M 42 (PR-3S)		Z2	572706 R	19 440,00	
M 54 (PR-3S)		Z2	572708 R	19 440,00	
M 76,1 XL (PR-3S)		Z6 XL ³⁾ / Z7 XL 45 kN ⁴⁾	579101 R	33 570,00	
M 12 S (PR-2B)		Z8	574736 R	3 600,00	
M 15 S (PR-2B)		Z8	574738 R	3 600,00	
M 18 S (PR-2B)		Z8	574740 R	3 600,00	
M 22 S (PR-2B)		Z8	574742 R	3 600,00	
M 28 S (PR-2B)		Z8	574744 R	3 600,00	
M 35 S (PR-2B)		Z8	574746 R	3 960,00	

Lisovací kleště REMS Lisovací kroužky REMS

Příslušenství pro radiální lisy REMS (mimo REMS Mini-Press) a vhodných radiálních lisů jiných výrobců

Systém	Lisovací kleště / lisovací kroužek	Pohon prostřednictvím mezikleští	Obj.č.	Kč	Systém	Lisovací kleště / lisovací kroužek	Pohon prostřednictvím mezikleští	Obj.č.	Kč
Seppelricke VSH XPress Edelstahl	M 15		570110	4 470,00	SLOVARM PEX-THERM	U 16*		570765	5 040,00
	M 18 ⁹⁾		570120	4 470,00		U 20*		570775	5 040,00
	M 22		570130	4 470,00		H 26*		570370	4 860,00
	M 28 ⁹⁾		570140	4 470,00		U 32		570785	5 910,00
	M 35		570150	4 470,00		H 16*		570320	4 860,00
	M 42 (PZ-4G)		570160	14 400,00		H 20*		570350	4 860,00
	M 54 (PZ-4G)		570170	14 400,00		H 26*		570370	4 860,00
	M 42 (PR-3S)	Z2	572706 R	19 440,00		H 32		570380	4 860,00
	M 54 (PR-3S)	Z2	572708 R	19 440,00		H 16*		570320	4 860,00
	M 76,1 XL (PR-3S)	Z6 XL ³⁾ / Z7 XL 45kN ⁴⁾	579101 R	33 570,00		H 20*		570350	4 860,00
	M 15 S (PR-2B)	Z8	574738 R	3 600,00		H 25*		570360	4 860,00
	M 18 S (PR-2B)	Z8	574740 R	3 600,00		H 32		570380	4 860,00
	M 22 S (PR-2B)	Z8	574742 R	3 600,00		RFz 16*		571325	5 610,00
	M 28 S (PR-2B)	Z8	574744 R	3 600,00		RFz 20*		571330	5 610,00
M 35 S (PR-2B)	Z8	574746 R	3 960,00	RFz 25		571335	5 610,00		
M 15		570110	4 470,00	RFz 32		571340	5 610,00		
M 18 ⁹⁾		570120	4 470,00	TH 16*		570460	5 390,00		
M 22		570130	4 470,00	TH 20*		570470	5 390,00		
M 28 ⁹⁾		570140	4 470,00	TH 25*		570495	5 390,00		
M 35		570150	4 470,00	TH 32		570480	5 390,00		
M 42 (PR-3S)	Z2	572706 R	19 440,00	TH 16 S (PR-2B)	Z8	574782 R	3 600,00		
M 54 (PR-3S)	Z2	572708 R	19 440,00	TH 20 S (PR-2B)	Z8	574788 R	3 600,00		
M 12		570100	4 470,00	TH 32 S (PR-2B)	Z8	574798 R	3 960,00		
M 15		570110	4 470,00	U 16*		570765	5 040,00		
M 18 ⁹⁾		570120	4 470,00	U 18*		570770	5 040,00		
M 22		570130	4 470,00	U 20*		570775	5 040,00		
M 28 ⁹⁾		570140	4 470,00	U 25*		570780	5 040,00		
M 35		570150	4 470,00	U 32		570785	5 910,00		
M 42 (PR-3S)	Z2	572706 R	19 440,00	U 40		570790	7 200,00		
M 54 (PR-3S)	Z2	572708 R	19 440,00	U 50		570795	8 640,00		
XP 64,0 XL (PR-3S)	Z6 XL ³⁾ / Z7 XL 45kN ⁴⁾	579100 R	30 540,00	U 63 (PR-3B)	Z4	572837 R	21 210,00		
XP 66,7 XL (PR-3S)	Z6 XL ³⁾ / Z7 XL 45kN ⁴⁾	579108 R	33 570,00	U 63 (PZ-S)		572365	18 660,00		
M 76,1 XL (PR-3S)	Z6 XL ³⁾ / Z7 XL 45kN ⁴⁾	579101 R	33 570,00	M 15		570110	4 470,00		
XP 108,0 XL (PR-3S)	Z6 XL ³⁾ / Z7 XL 45kN ⁴⁾	579109 R	39 180,00	M 18 ⁹⁾		570120	4 470,00		
M 12 S (PR-2B)	Z8	574736 R	3 600,00	M 22		570130	4 470,00		
M 15 S (PR-2B)	Z8	574738 R	3 600,00	M 28 ⁹⁾		570140	4 470,00		
M 18 S (PR-2B)	Z8	574740 R	3 600,00	M 35		570150	4 470,00		
M 22 S (PR-2B)	Z8	574742 R	3 600,00	M 42 (PR-3S)	Z2	572706 R	19 440,00		
M 28 S (PR-2B)	Z8	574744 R	3 600,00	M 54 (PR-3S)	Z2	572708 R	19 440,00		
M 35 S (PR-2B)	Z8	574746 R	3 960,00	M 76,1 XL (PR-3S)	Z6 XL ³⁾ / Z7 XL 45kN ⁴⁾	579101 R	33 570,00		
M 15		570110	4 470,00	M 88,9 G XL (PR-3S)	Z6 XL ³⁾ / Z7 XL 45kN ⁴⁾	579110 R	39 180,00		
M 18 ⁹⁾		570120	4 470,00	M 108,0 G XL (PR-3S)	Z6 XL ³⁾ / Z7 XL 45kN ⁴⁾	579111 R	39 180,00		
M 22		570130	4 470,00	M 15 S (PR-2B)	Z8	574738 R	3 600,00		
M 28 ⁹⁾		570140	4 470,00	M 18 S (PR-2B)	Z8	574740 R	3 600,00		
M 35		570150	4 470,00	M 22 S (PR-2B)	Z8	574742 R	3 600,00		
M 42 (PR-3S)	Z2	572706 R	19 440,00	M 28 S (PR-2B)	Z8	574744 R	3 600,00		
M 54 (PR-3S)	Z2	572708 R	19 440,00	M 35 S (PR-2B)	Z8	574746 R	3 960,00		
TH 14*		570455	5 390,00	STELBI	H 16*	570320	4 860,00		
TH 16*		570460	5 390,00	Polikraft	H 20*	570350	4 860,00		
TH 20*		570470	5 390,00	H 26*		570370	4 860,00		
TH 26*		570475	5 390,00	TH 16*		570460	5 390,00		
TH 32		570480	5 390,00	TH 20*		570470	5 390,00		
TH 40		570485	7 140,00	TH 26*		570475	5 390,00		
TH 50 (PZ-S)		572400	18 660,00	TH 32		570480	5 390,00		
TH 63 (PZ-S)		572405	18 660,00	TH 40		570485	7 140,00		
U 16*		570765	5 040,00	TH 50 (PZ-S)		572400	18 660,00		
U 20*		570775	5 040,00	TH 63 (PZ-S)		572405	18 660,00		
TH 16*		570460	5 390,00	TH 16 S (PR-2B)	Z8	574782 R	3 600,00		
TH 20*		570470	5 390,00	TH 20 S (PR-2B)	Z8	574788 R	3 600,00		
TH 25*		570495	5 390,00	TH 26 S (PR-2B)	Z8	574794 R	3 600,00		
TH 32		570480	5 390,00	TH 32 S (PR-2B)	Z8	574798 R	3 960,00		
TH 16 S (PR-2B)	Z8	574782 R	3 600,00	U 16*		570765	5 040,00		
TH 20 S (PR-2B)	Z8	574788 R	3 600,00	U 20*		570775	5 040,00		
TH 32 S (PR-2B)	Z8	574798 R	3 960,00	TH 16*		570460	5 390,00		
U 16*		570765	5 040,00	TH 20*		570470	5 390,00		
U 20*		570775	5 040,00	TH 26*		570475	5 390,00		
U 25*		570780	5 040,00	TH 16 S (PR-2B)	Z8	574782 R	3 600,00		
U 32		570785	5 910,00	TH 20 S (PR-2B)	Z8	574788 R	3 600,00		
				TH 26 S (PR-2B)	Z8	574794 R	3 600,00		

Systémy s lisovanými tvarovkami pro instalace plynu smějí být lisovány pouze v tabulce žlutým podkladem označenými lisovacími kleštěmi/lisovacími kroužky.

Dbejte národních předpisů. Čtěte a dodržujte návody k použití a montážní pokyny výrobců / dodavatelů systémů.

* Tyto lisovací kleště se hodí také do ručního radiálního lisu REMS Eco-Press. Dbejte národních předpisů.

¹⁾ Použití lze pouze lisovací kleště od označení „108“ (1. čtvrtletí 2008), „208“ (2. čtvrtletí 2008) atd. Označení je vyraženo na každé lisovací čelisti.

²⁾ Pro tento systém s lisovanými tvarovkami není vytvoření lisovaného spojení pomocí ručního radiálního lisu dovoleno.

³⁾ Pohon prostřednictvím REMS Power-Press XL ACC.

⁴⁾ Pohon prostřednictvím REMS Akku-Press XL 45kN 22V ACC.

⁵⁾ K upnutí vhodných lisovacích vložek.

⁶⁾ Lisovací tvarovky z červeného bronzu (Sanpress XL) musí být zalisovány lisovacími kroužky s lisovacím obrysem VR, tvarovky z mědi (Profipress XL, Profipress G XL), C-Stahl (Prestabo XL) a z nerezavějící oceli (Sanpress Inox XL, Sanpress Inox G XL) musí být zalisovány lisovacími kroužky s lisovacím obrysem VF.

⁷⁾ Pro instalace plynu použijte pouze lisovací kroužky s označením „M 88,9 G“ popř. „M 108 G“ na 3 lisovacích segmentech.

⁸⁾ Pro výrobu lisovaných spojů pro provozní tlak ≤ PN 10.

⁹⁾ Pro trubky dle technického standardu EN. Dodržujte návody k použití výrobců / dodavatelů systémů.

¹⁰⁾ Pro trubky dle technického standardu ASTM. Dodržujte návody k použití výrobců / dodavatelů systémů.

Způsobilost lisovacího nářadí REMS na systémy s lisovanými tvarovkami: Stav k 12.10.2022. Právě aktuální stav je možno zjistit na internetu:

www.rems.de > Ke stažení > Katalogy výrobců > REMS Katalog.

Mezikleště viz strana 236. Lisovací kleště/lisovací kroužky pro další systémy s lisovanými tvarovkami na vyžádání.

Lisovací kleště REMS Lisovací kroužky REMS

Příslušenství pro radiální lisy REMS (mimo REMS Mini-Press) a vhodných radiálních lisů jiných výrobců

Systém	Lisovací kleště / lisovací kroužek	Pohon prostřednictvím mezikleští	Obj.č.	Kč	
STH Westco COPPER PRESS	M 15		570110	4 470,00	
	M 22		570130	4 470,00	
	M 28 ¹⁾		570140	4 470,00	
	M 35		570150	4 470,00	
	M 42 (PR-3S)	Z2	572706 R	19 440,00	
	M 54 (PR-3S)	Z2	572708 R	19 440,00	
	M 15 S (PR-2B)	Z8	574738 R	3 600,00	
	M 22 S (PR-2B)	Z8	574742 R	3 600,00	
	M 28 S (PR-2B)	Z8	574744 R	3 600,00	
	M 35 S (PR-2B)	Z8	574746 R	3 960,00	
T					
TDM BRASS Serie 1600	H 16*		570320	4 860,00	
	H 18*		570340	4 860,00	
	H 20*		570350	4 860,00	
	H 25*		570360	4 860,00	
	H 26*		570370	4 860,00	
	H 32		570380	4 860,00	
	TH 16*		570460	5 390,00	
	TH 18*		570465	5 390,00	
	TH 20*		570470	5 390,00	
	TH 25*		570495	5 390,00	
	TH 26*		570475	5 390,00	
	THL 32		570487	5 390,00	
	TH 40		570485	7 140,00	
	TH 50 (PZ-S)		572400	18 660,00	
	TH 63 (PZ-S)		572405	18 660,00	
	TH 16 S (PR-2B)	Z8	574782 R	3 600,00	
	TH 20 S (PR-2B)	Z8	574788 R	3 600,00	
	TH 26 S (PR-2B)	Z8	574794 R	3 600,00	
	U 16*		570765	5 040,00	
	U 18*		570770	5 040,00	
	U 20*		570775	5 040,00	
U 25*		570780	5 040,00		
C 26*		570750	5 910,00		
U 32		570785	5 910,00		
TDM BRASS Serie 2600	H 16*		570320	4 860,00	
	H 18*		570340	4 860,00	
	H 20*		570350	4 860,00	
	H 25*		570360	4 860,00	
	H 26*		570370	4 860,00	
	H 32		570380	4 860,00	
	TH 16*		570460	5 390,00	
	TH 18*		570465	5 390,00	
	TH 20*		570470	5 390,00	
	TH 25*		570495	5 390,00	
	TH 26*		570475	5 390,00	
	THL 32		570487	5 390,00	
	TH 50 (PZ-S)		572400	18 660,00	
	TH 63 (PZ-S)		572405	18 660,00	
	TH 16 S (PR-2B)	Z8	574782 R	3 600,00	
	TH 20 S (PR-2B)	Z8	574788 R	3 600,00	
	TH 26 S (PR-2B)	Z8	574794 R	3 600,00	
	U 16*		570765	5 040,00	
	U 18*		570770	5 040,00	
	U 20*		570775	5 040,00	
	U 25*		570780	5 040,00	
C 26*		570750	5 910,00		
U 32		570785	5 910,00		
TDM BRASS Serie 1700 gas	TH 16*		570460	5 390,00	
	TH 20*		570470	5 390,00	
	TH 26*		570475	5 390,00	
	THL 32		570487	5 390,00	
	TH 16 S (PR-2B)	Z8	574782 R	3 600,00	
TH 20 S (PR-2B)	Z8	574788 R	3 600,00		
TH 26 S (PR-2B)	Z8	574794 R	3 600,00		
TermoConcept TC-PRESS	Basic E01 ³⁾		571855	8 820,00	
THERMOLUTZ	H 14*		570310	4 860,00	
	H 16*		570320	4 860,00	
	TH 20*		570470	5 390,00	
	TH 20 S (PR-2B)	Z8	574788 R	3 600,00	
TE-SA TE-SA press serie 800	TH 14*		570455	5 390,00	
	TH 16*		570460	5 390,00	
	TH 18*		570465	5 390,00	
	TH 20*		570470	5 390,00	
	TH 26*		570475	5 390,00	
	TH 32		570480	5 390,00	
	TH 40		570485	7 140,00	
	TH 50 (PZ-S)		572400	18 660,00	
	TH 63 (PZ-S)		572405	18 660,00	
	TH 16 S (PR-2B)	Z8	574782 R	3 600,00	
	TH 20 S (PR-2B)	Z8	574788 R	3 600,00	
	TH 26 S (PR-2B)	Z8	574794 R	3 600,00	
	TH 32 S (PR-2B)	Z8	574798 R	3 960,00	
	THERMACOME ACOPEX ALU	H 16*		570320	4 860,00
		H 20*		570350	4 860,00
		H 26*		570370	4 860,00
H 32			570380	4 860,00	
TH 16*			570460	5 390,00	
TH 20*			570470	5 390,00	
TH 26*			570475	5 390,00	
TH 32			570480	5 390,00	
U 16*			570765	5 040,00	
U 20*			570775	5 040,00	
U 32			570785	5 910,00	

Systém	Lisovací kleště / lisovací kroužek	Pohon prostřednictvím mezikleští	Obj.č.	Kč
TIEMME AL-COBRAPEX Serie 1650	TH 14*		570455	5 390,00
	TH 16*		570460	5 390,00
	TH 18*		570465	5 390,00
	TH 20*		570470	5 390,00
	TH 25*		570495	5 390,00
	TH 26*		570475	5 390,00
	THL 32		570487	5 390,00
	TH 40		570485	7 140,00
	TH 50 (PZ-S)		572400	18 660,00
	TH 63 (PZ-S)		572405	18 660,00
	THz 75 (PR-3B)	Z4	572829 R	17 610,00
	TH 16 S (PR-2B)	Z8	574782 R	3 600,00
TH 20 S (PR-2B)	Z8	574788 R	3 600,00	
TH 26 S (PR-2B)	Z8	574794 R	3 600,00	
TIEMME Serie 1700 PE-X a pressare	RFz 12*		571320	5 610,00
	RFz 16*		571325	5 610,00
	RFz 20*		571330	5 610,00
	RFz 25		571335	5 610,00
	RFz 32		571340	5 610,00
TIEMME TIEMME Gas	TH 16*		570460	5 390,00
	TH 20*		570470	5 390,00
	TH 26*		570475	5 390,00
	THL 32		570487	5 390,00
TIGRE ALPEX GÁS	TH 16 S (PR-2B)	Z8	574782 R	3 600,00
	TH 20 S (PR-2B)	Z8	574788 R	3 600,00
	TH 26 S (PR-2B)	Z8	574794 R	3 600,00
	TH 16*		570460	5 390,00
TKM Systemtechnik	TH 20*		570470	5 390,00
	TH 26*		570475	5 390,00
	TH 32		570480	5 390,00
	TH 40		570485	7 140,00
TRA MULTITRAPRESS	TH 50 (PZ-S)		572400	18 660,00
	TH 63 (PZ-S)		572405	18 660,00
	U 16*		570765	5 040,00
	U 18*		570770	5 040,00
	U 20*		570775	5 040,00
	U 25*		570780	5 040,00
	U 32		570785	5 910,00
TRA TRAPRESS	U 40		570790	7 200,00
	U 50		570795	8 640,00
	U 63 (PR-3B)	Z4	572837 R	21 210,00
	U 63 (PZ-S)		572365	18 660,00
	H 12*		570300	4 860,00
	H 16*		570320	4 860,00
	H 20*		570350	4 860,00
Tradelink TradePex Crimp Water	H 25*		570360	4 860,00
	H 32		570380	4 860,00
	RFz 12*		571320	5 610,00
	RFz 16*		571325	5 610,00
	RFz 20*		571330	5 610,00
	RFz 25		571335	5 610,00
	RFz 32		571340	5 610,00
	K16/P18*		572600	5 610,00
	K/20*		572605	5 610,00
	K/25*		572610	5 610,00
	K32		572615	5 610,00
Tradelink TradePex Crimp Gas	K1/40		572620	5 610,00
	K1/50		572625	9 210,00
	K16/P18*		572600	5 610,00
	K/20*		572605	5 610,00
	K/25*		572610	5 610,00
TUBIPLAST ITALY MULTILAYER PIPE	K32		572615	5 610,00
	K1/40		572620	5 610,00
	K1/50		572625	9 210,00
	TH 16*		570460	5 390,00
	TH 18*		570465	5 390,00
	TH 20*		570470	5 390,00
	TH 26*		570475	5 390,00
	TH 32		570480	5 390,00
	TH 40		570485	7 140,00
	TH 50 (PZ-S)		572400	18 660,00
	TH 63 (PZ-S)		572405	18 660,00
	TH 16 S (PR-2B)	Z8	574782 R	3 600,00
	TH 20 S (PR-2B)	Z8	574788 R	3 600,00
TH 26 S (PR-2B)	Z8	574794 R	3 600,00	
TH 32 S (PR-2B)	Z8	574798 R	3 960,00	
TUBIPLAST ITALY MULTILAYER PIPE	H 16*		570320	4 860,00
	H 18*		570340	4 860,00
	H 20*		570350	4 860,00
	H 26*		570370	4 860,00
	H 32		570380	4 860,00
	U 16*		570765	5 040,00
	U 18*		570770	5 040,00
	U 20*		570775	5 040,00
	C 26*		570750	5 910,00
	U 32		570785	5 910,00

Lisovací kleště REMS Lisovací kroužky REMS

Príslušenství pro radiální lisy REMS (mimo REMS Mini-Press) a vhodných radiálních lisů jiných výrobců

Systém	Lisovací kleště / lisovací kroužek	Pohon prostřednictvím mezikleští	Obj.č.	Kč	Systém	Lisovací kleště / lisovací kroužek	Pohon prostřednictvím mezikleští	Obj.č.	Kč
TUBIPLAST ITALY MULTILAYER PIPE GAS SYSTEM	TH 16*		570460	5 390,00	Uponor MLC-D	UP 16*		572632	5 040,00
	TH 18*		570465	5 390,00		UP 20*		572636	5 040,00
	TH 20*		570470	5 390,00		UP 25		572638	5 040,00
	TH 26*		570475	5 390,00		UP 32		572640	5 910,00
	TH 32		570480	5 390,00		U 50		570795	8 640,00
	TH 16 S (PR-2B)	Z8	574782 R	3 600,00		U 63 (PR-3B)	Z4	572837 R	21 210,00
	TH 20 S (PR-2B)	Z8	574788 R	3 600,00		U 63 (PZ-S)		572365	18 660,00
	TH 26 S (PR-2B)	Z8	574794 R	3 600,00		U 75 (PR-3B)	Z4	572828 R	18 660,00
			574798 R	3 960,00					
TWEETOP	U 16*		570765	5 040,00	Uponor MLC-G ³⁾	UP 20 ²⁾		572636	5 040,00
	U 20*		570775	5 040,00	UP 25		572638	5 040,00	
	U 25*		570780	5 040,00	UP 32		572640	5 910,00	
	U 32		570785	5 910,00	Uponor S-Press PLUS	UP 16*		572632	5 040,00
	U 40		570790	7 200,00	UP 20*		572636	5 040,00	
	U 50		570795	8 640,00	UP 25		572638	5 040,00	
	U 63 (PR-3B)	Z4	572837 R	21 210,00	UP 32		572640	5 910,00	
	U 63 (PZ-S)		572365	18 660,00	Uponor	UP 16*		572632	5 040,00
			572828 R	18 660,00	Uni Pipe PLUS	UP 20*		572636	5 040,00
						UP 25		572638	5 040,00
						UP 32		572640	5 910,00
U					V				
UNICAL AG MAX-MULTIPEX	U 16*		570765	5 040,00	Valsir Bravopress	B 16*		570850	5 880,00
	U 20*		570775	5 040,00		B 20*		570860	5 880,00
	H 26*		570370	4 860,00		B 26		570870	6 480,00
	C 26*		570750	5 910,00		B 32		570880	6 480,00
	U 32		570785	5 910,00		F 16*		570717	5 130,00
						F 20*		570727	5 130,00
UNIDELTA DELTAPRESS	TH 16*		570460	5 390,00		F 26*		570730	5 550,00
	TH 20*		570470	5 390,00		F 16 S (PR-2B)	Z8	574728 R	3 600,00
	TH 26*		570475	5 390,00		F 20 S (PR-2B)	Z8	574730 R	3 600,00
	TH 32		570480	5 390,00		F 26 S (PR-2B)	Z8	574732 R	3 600,00
	TH 40		570485	7 140,00		H 16*		570320	4 860,00
	TH 50 (PZ-S)		572400	18 660,00		H 20*		570350	4 860,00
	TH 63 (PZ-S)		572405	18 660,00		H 26*		570370	4 860,00
	TH 16 S (PR-2B)	Z8	574782 R	3 600,00		H 32		570380	4 860,00
	TH 20 S (PR-2B)	Z8	574788 R	3 600,00		H 32 V		570685	6 210,00
	TH 26 S (PR-2B)	Z8	574794 R	3 600,00		TH 16*		570460	5 390,00
	TH 32 S (PR-2B)	Z8	574798 R	3 960,00		TH 20*		570470	5 390,00
	H 16*		570320	4 860,00		TH 26*		570475	5 390,00
	H 20*		570350	4 860,00		TH 32		570480	5 390,00
	H 26*		570370	4 860,00		U 16*		570765	5 040,00
	H 32		570380	4 860,00		U 20*		570775	5 040,00
	H 40 (PZ-46)		570390	16 350,00		C 26*		570750	5 910,00
U 16*		570765	5 040,00	U 32			570785	5 910,00	
U 20*		570775	5 040,00	Valsir PEXAL		H 14*		570310	4 860,00
U 32		570785	5 910,00		H 16*		570320	4 860,00	
U 40		570790	7 200,00		H 20*		570350	4 860,00	
U 50		570795	8 640,00		H 26*		570370	4 860,00	
U 63 (PZ-S)		572365	18 660,00		H 32		570380	4 860,00	
UNIDELTA DELTAPRESS GAS	TH 16*		570460		5 390,00	H 32 V		570685	6 210,00
TH 20*		570470	5 390,00		TH 16*		570460	5 390,00	
TH 26*		570475	5 390,00		TH 20*		570470	5 390,00	
TH 32		570480	5 390,00		TH 26*		570475	5 390,00	
TH 16 S (PR-2B)	Z8	574782 R	3 600,00		TH 32		570480	5 390,00	
TH 20 S (PR-2B)	Z8	574788 R	3 600,00		TH 40		570485	7 140,00	
TH 26 S (PR-2B)	Z8	574794 R	3 600,00		TH 50 (PZ-S)		572400	18 660,00	
TH 32 S (PR-2B)	Z8	574798 R	3 960,00	TH 63 (PZ-S)		572405	18 660,00		
H 16*		570320	4 860,00	U 16*		570765	5 040,00		
H 20*		570350	4 860,00	U 20*		570775	5 040,00		
H 26*		570370	4 860,00	C 26*		570750	5 910,00		
H 32		570380	4 860,00	U 32		570785	5 910,00		
U 16*		570765	5 040,00	U 40		570790	7 200,00		
U 20*		570775	5 040,00	U 50		570795	8 640,00		
U 32		570785	5 910,00	U 63 (PR-3B)	Z4	572837 R	21 210,00		
Uponor MLC	UP 14*		572630	5 040,00	U 63 (PZ-S)		572365	18 660,00	
	UP 16*		572632	5 040,00	U 75 (PR-3B)	Z4	572828 R	18 660,00	
	UP 18*		572634	5 040,00					
	UP 20*		572636	5 040,00					
	UP 25		572638	5 040,00					
	UP 32		572640	5 910,00					
	U 40		570790	7 200,00					
	U 50		570795	8 640,00					
	U 63 (PR-3B)	Z4	572837 R	21 210,00					
	U 63 (PZ-S)		572365	18 660,00					
	U 75 (PR-3B)	Z4	572828 R	18 660,00					

Systémy s lisovanými tvarovkami pro instalace plynu smějí být lisovány pouze v tabulce žlutým podkladem označenými lisovacími kleštěmi/lisovacími kroužky.

Dbejte národních předpisů. Čtěte a dodržujte návody k použití a montážní pokyny výrobců / dodavatelů systémů.

* Tyto lisovací kleště se hodí také do ručního radiálního lisu REMS Eco-Press. Dbejte národních předpisů.

¹⁾ Použití lze pouze lisovací kleště od označení „108“ (1. čtvrtletí 2008), „208“ (2. čtvrtletí 2008) atd. Označení je vyraženo na každé lisovací čelisti.

²⁾ Pro tento systém s lisovanými tvarovkami není vytvoření lisovaného spojení pomocí ručního radiálního lisu dovoleno.

³⁾ Pohon prostřednictvím REMS Power-Press XL ACC.

⁴⁾ Pohon prostřednictvím REMS Akku-Press XL 45 kN 22V ACC.

⁵⁾ K upnutí vhodných lisovacích vložek.

⁶⁾ Lisovací tvarovky z červeného bronzu (Sanpress XL) musí být zalisovány lisovacími kroužky s lisovacím obrysem VR, tvarovky z mědi (Profipress XL, Profipress G XL), C-Stahl (Prestabo XL) a z nerezavějící oceli (Sanpress Inox XL, Sanpress Inox G XL) musí být zalisovány lisovacími kroužky s lisovacím obrysem VF.

⁷⁾ Pro instalace plynu použijte pouze lisovací kroužky s označením „M 88,9 G“ popř. „M 108 G“ na 3 lisovacích segmentech.

⁸⁾ Pro výrobu lisovaných spojů pro provozní tlak ≤ PN 10.

⁹⁾ Pro trubky dle technického standardu EN. Dodržujte návody k použití výrobců / dodavatelů systémů.

¹⁰⁾ Pro trubky dle technického standardu ASTM. Dodržujte návody k použití výrobců / dodavatelů systémů.

Způsobilost lisovacího nářadí REMS na systémy s lisovanými tvarovkami: Stav k 12.10.2022. Právě aktuální stav je možno zjistit na internetu:

www.rems.de > Ke stažení > Katalogy výrobců > REMS Katalog.

Mezikleště viz strana 236. Lisovací kleště/lisovací kroužky pro další systémy s lisovanými tvarovkami na vyžádání.

Systém	Lisovací kleště / lisovací kroužek	Pohon prostřednictvím mezikleští	Obj.č.	Kč	
Van Marcke NV Tubipex	TH 16*		570460	5 390,00	
	TH 17*		570462	5 390,00	
	TH 20*		570470	5 390,00	
	TH 26*		570475	5 390,00	
	TH 32		570480	5 390,00	
	TH 40		570485	7 140,00	
	TH 50 (PZ-S)		572400	18 660,00	
	TH 63 (PZ-S)		572405	18 660,00	
	THz 75 (PR-3B)	Z4	572829 R	17 610,00	
	TH 16 S (PR-2B)	Z8	574782 R	3 600,00	
	TH 20 S (PR-2B)	Z8	574788 R	3 600,00	
	TH 26 S (PR-2B)	Z8	574794 R	3 600,00	
	TH 32 S (PR-2B)	Z8	574798 R	3 960,00	
	Van Marcke NV Tubipress	M 12		570100	4 470,00
		M 15		570110	4 470,00
		M 18		570120	4 470,00
		M 22		570130	4 470,00
		M 28		570140	4 470,00
		M 35		570150	4 470,00
		M 42 (PZ-4G)		570160	14 400,00
M 54 (PZ-4G)			570170	14 400,00	
M 42 (PR-3S)		Z2	572706 R	19 440,00	
M 54 (PR-3S)		Z2	572708 R	19 440,00	
M 76,1 XL (PR-3S)		Z6 XL ³⁾ / Z7 XL 45 kN ⁴⁾	579101 R	33 570,00	
M 88,9 G XL (PR-3S)		Z6 XL ³⁾ / Z7 XL 45 kN ⁴⁾	579110 R	39 180,00	
M 108,0 G XL (PR-3S)		Z6 XL ³⁾ / Z7 XL 45 kN ⁴⁾	579111 R	39 180,00	
M 12 S (PR-2B)		Z8	574736 R	3 600,00	
M 15 S (PR-2B)		Z8	574738 R	3 600,00	
M 18 S (PR-2B)		Z8	574740 R	3 600,00	
M 22 S (PR-2B)		Z8	574742 R	3 600,00	
M 28 S (PR-2B)		Z8	574744 R	3 600,00	
M 35 S (PR-2B)		Z8	574746 R	3 960,00	
Variotherm System TH		TH 11,6*		570482	5 390,00
	TH 16*		570460	5 390,00	
	TH 20*		570470	5 390,00	
	TH 16 S (PR-2B)	Z8	574782 R	3 600,00	
	TH 20 S (PR-2B)	Z8	574788 R	3 600,00	
VESBO CARBON	M 15		570110	4 470,00	
	M 18		570120	4 470,00	
	M 22		570130	4 470,00	
	M 28		570140	4 470,00	
	M 35		570150	4 470,00	
	M 42 (PR-3S)	Z2	572706 R	19 440,00	
	M 54 (PR-3S)	Z2	572708 R	19 440,00	
	M 76,1 XL (PR-3S)	Z6 XL ³⁾ / Z7 XL 45 kN ⁴⁾	579101 R	33 570,00	
	M 88,9 G XL (PR-3S)	Z6 XL ³⁾ / Z7 XL 45 kN ⁴⁾	579110 R	39 180,00	
	M 108,0 G XL (PR-3S)	Z6 XL ³⁾ / Z7 XL 45 kN ⁴⁾	579111 R	39 180,00	
	M 15 S (PR-2B)	Z8	574738 R	3 600,00	
	M 18 S (PR-2B)	Z8	574740 R	3 600,00	
	M 22 S (PR-2B)	Z8	574742 R	3 600,00	
	M 28 S (PR-2B)	Z8	574744 R	3 600,00	
	M 35 S (PR-2B)	Z8	574746 R	3 960,00	
	VESBO INOX	M 15		570110	4 470,00
		M 18		570120	4 470,00
		M 22		570130	4 470,00
		M 28		570140	4 470,00
		M 35		570150	4 470,00
M 42 (PR-3S)		Z2	572706 R	19 440,00	
M 54 (PR-3S)		Z2	572708 R	19 440,00	
M 76,1 XL (PR-3S)		Z6 XL ³⁾ / Z7 XL 45 kN ⁴⁾	579101 R	33 570,00	
M 88,9 G XL (PR-3S)		Z6 XL ³⁾ / Z7 XL 45 kN ⁴⁾	579110 R	39 180,00	
M 108,0 G XL (PR-3S)		Z6 XL ³⁾ / Z7 XL 45 kN ⁴⁾	579111 R	39 180,00	
M 15 S (PR-2B)		Z8	574738 R	3 600,00	
M 18 S (PR-2B)		Z8	574740 R	3 600,00	
M 22 S (PR-2B)		Z8	574742 R	3 600,00	
M 28 S (PR-2B)		Z8	574744 R	3 600,00	
M 35 S (PR-2B)		Z8	574746 R	3 960,00	
VESBO MULTIPRESS TH-U		TH 16*		570460	5 390,00
		TH 20*		570470	5 390,00
		TH 26*		570475	5 390,00
		TH 32		570480	5 390,00
		TH 16 S (PR-2B)	Z8	574782 R	3 600,00
	TH 20 S (PR-2B)	Z8	574788 R	3 600,00	
	TH 26 S (PR-2B)	Z8	574794 R	3 600,00	
	TH 32 S (PR-2B)	Z8	574798 R	3 960,00	
	U 16*		570765	5 040,00	
	U 20*		570775	5 040,00	
	C 26*		570750	5 910,00	
	U 32		570785	5 910,00	
	VESBO VPREMIUM	U 16*		570765	5 040,00
		U 20*		570775	5 040,00
		U 25*		570780	5 040,00
		U 32		570785	5 910,00
U 40			570790	7 200,00	
U 50			570795	8 640,00	
U 63 (PZ-S)			572365	18 660,00	
Viega Fonterra	VX 12*		571630	6 210,00	
	VP 14/15*		570905	5 370,00	
	VP 16/17*		570910	5 370,00	
	VP 20*		570915	5 370,00	
	VP 25 ²⁾		570920	5 370,00	
	Viega MegaPress (ASTM) ¹⁰⁾	VMP 3/8" (OD 17,2 mm)		571760	6 210,00
		VMP 1/2" (OD 21,3 mm)		571762	6 210,00
VMP 3/4" (OD 26,9 mm)			571764	6 210,00	
VMPz 1" (OD 33,7 mm)			571767	6 210,00	
VMPz 1 1/4" (PZ-S) (OD 42,4 mm)			572413	20 370,00	
VMPz 1 1/2" (PR-3B) (OD 48,3 mm)		Z5	572844 R	13 860,00	
VMPz 2" (PR-3B) (OD 60,3 mm)		Z5	572845 R	13 860,00	
Viega Profipress		V 12		570107	4 470,00
		VG 14		570132	4 470,00
		V 15		570115	4 470,00
	VG 16		570137	4 470,00	
	V 18		570125	4 470,00	
	V 22		570135	4 470,00	
	V 28		570145	4 470,00	
	V 35		570155	4 470,00	
	V 42 (PR-2B)	Z2	570165	4 470,00	
	V 54 (PR-2B)	Z2	572851 R	10 080,00	
	Vfz 64,0 (PR-3B) ⁴⁾	Z5	572815 R	17 610,00	
	Vfz 66,7 (PR-3B)	Z5	572816 R	17 610,00	
	Vfz 76,1 (PR-3B) ⁴⁾	Z5	572817 R	18 660,00	
	Vfz 88,9 (PR-3B) ⁴⁾	Z5	572818 R	18 660,00	
	V 12 S (PR-2B)	Z8	574748 R	3 600,00	
V 15 S (PR-2B)	Z8	574752 R	3 600,00		
VG 16 S (PR-2B)	Z8	574754 R	3 600,00		
V 18 S (PR-2B)	Z8	574756 R	3 600,00		
V 22 S (PR-2B)	Z8	574758 R	3 600,00		
V 28 S (PR-2B)	Z8	574760 R	3 600,00		
V 35 S (PR-2B)	Z8	574762 R	3 960,00		

Systém	Lisovací kleště / lisovací kroužek	Pohon prostřednictvím mezikleští	Obj.č.	Kč	
Viega MegaPress 304 FKM (ASTM) ¹⁰⁾	VMP 1/2" (OD 21,3 mm)		571762	6 210,00	
	VMPz 3/4" (OD 26,9 mm)		571764	6 210,00	
	VMPz 1" (OD 33,7 mm)		571767	6 210,00	
	VMPz 1 1/4" (PZ-S) (OD 42,4 mm)		572413	20 370,00	
	VMPz 1 1/2" (PR-3B) (OD 48,3 mm)	Z5	572844 R	13 860,00	
	VMPz 2" (PR-3B) (OD 60,3 mm)	Z5	572845 R	13 860,00	
	Viega MegaPress 316 (ASTM) ¹⁰⁾	VMP 1/2" (OD 21,3 mm)		571762	6 210,00
		VMPz 3/4" (OD 26,9 mm)		571764	6 210,00
		VMPz 1" (OD 33,7 mm)		571767	6 210,00
		VMPz 1 1/4" (PZ-S) (OD 42,4 mm)		572413	20 370,00
VMPz 1 1/2" (PR-3B) (OD 48,3 mm)		Z5	572844 R	13 860,00	
Viega MegaPress 316 FKM (ASTM) ¹⁰⁾	VMPz 2" (PR-3B) (OD 60,3 mm)	Z5	572845 R	13 860,00	
	Viega MegaPress CuNi (ASTM) ¹⁰⁾	VMP 1/2" (OD 21,3 mm)		571762	6 210,00
		VMPz 3/4" (OD 26,9 mm)		571764	6 210,00
		VMPz 1" (OD 33,7 mm)		571767	6 210,00
		VMPz 1 1/4" (PZ-S) (OD 42,4 mm)		572413	20 370,00
VMPz 1 1/2" (PR-3B) (OD 48,3 mm)		Z5	572844 R	13 860,00	
Viega MegaPress FKM (ASTM) ¹⁰⁾	VMPz 2" (PR-3B) (OD 60,3 mm)	Z5	572845 R	13 860,00	
	Viega Megapress (EN) ⁹⁾	VMP 1/2" (OD 21,3 mm)		571762	6 210,00
		VMPz 3/4" (OD 26,9 mm)		571764	6 210,00
		VMPz 1" (OD 33,7 mm)		571767	6 210,00
		VMPz 1 1/4" (PZ-S) (OD 42,4 mm)		572413	20 370,00
VMPz 1 1/2" (PR-3B) (OD 48,3 mm)		Z5	572844 R	13 860,00	
VMPz 2" (PR-3B) (OD 60,3 mm)		Z5	572845 R	13 860,00	
Viega Megapress S (EN) ⁹⁾		VMP 3/8" (OD 17,2 mm)		571760	6 210,00
		VMP 1/2" (OD 21,3 mm)		571762	6 210,00
		VMPz 3/4" (OD 26,9 mm)		571764	6 210,00
		VMPz 1" (OD 33,7 mm)		571767	6 210,00
	VMPz 1 1/4" (PZ-S) (OD 42,4 mm)		572413	20 370,00	
Viega Megapress S XL (EN) ⁹⁾	VMPz 1 1/2" (PR-3B) (OD 48,3 mm)	Z5	572844 R	13 860,00	
	VMPz 2" (PR-3B) (OD 60,3 mm)	Z5	572845 R	13 860,00	
	VMPz 2 1/2" XL (PR-3B) EN (OD 76,1 mm)		579112 R	17 610,00	
	VMPz 3" XL (PR-3B) (OD 88,9 mm)		579113 R	17 610,00	
	VMPz 4" XL (PR-3B) (OD 114,3 mm)		579114 R	18 660,00	
Viega Pexfit	VX 16*		571635	6 210,00	
	VX 20*		571640	6 210,00	
	VX 25*		571645	6 210,00	
Viega Pexfit Fosta G	VX 16*		571635	6 210,00	
	VX 20*		571640	6 210,00	
	VX 25*		571645	6 210,00	
Viega Prestabo	V 12		570107	4 470,00	
	V 15		570115	4 470,00	
	V 18		570125	4 470,00	
	V 22		570135	4 470,00	
	V 28		570145	4 470,00	
	V 35		570155	4 470,00	
	V 42		570165	4 470,00	
	V 42 (PR-2B)	Z2	572850 R	9 330,00	
	V 54		570175	10 710,00	
	V 54 (PR-2B)	Z2	572851 R	10 080,00	
	Vfz 64,0 (PR-3B) ⁴⁾	Z5	572815 R	17 610,00	
	Vfz 76,1 (PR-3B) ⁴⁾	Z5	572816 R	17 610,00	
	Vfz 88,9 (PR-3B) ⁴⁾	Z5	572817 R	18 660,00	
	Vfz 108,0 (PR-3B) ⁴⁾	Z5	572818 R	18 660,00	
	V 12 S (PR-2B)	Z8	574748 R	3 600,00	
	V 15 S (PR-2B)	Z8	574752 R	3 600,00	
	V 18 S (PR-2B)	Z8	574756 R	3 600,00	
	V 22 S (PR-2B)	Z8	574758 R	3 600,00	
V 28 S (PR-2B)	Z8	574760 R	3 600,00		
V 35 S (PR-2B)	Z8	574762 R	3 960,00		
Viega Profipress	V 12		570107	4 470,00	
	VG 14		570132	4 470,00	
	V 15		570115	4 470,00	
	VG 16		570137	4 470,00	
	V 18		570125	4 470,00	
	V 22		570135	4 470,00	
	V 28		570145	4 470,00	
	V 35		570155	4 470,00	
	V 42		570165	10 410,00	
	V 42 (PR-2B)	Z2	572850 R	9 330,00	
	V 54		570175	10 710,00	
	V 54 (PR-2B)	Z2	572851 R	10 080,00	
	Vfz 64,0 (PR-3B) ⁴⁾	Z5	572815 R	17 610,00	
	Vfz 66,7 (PR-3B)	Z5	572816 R	17 610,00	
	Vfz 76,1 (PR-3B) ⁴⁾	Z5	572817 R	18 660,00	
Vfz 88,9 (PR-3B) ⁴⁾	Z5	572818 R	18 660,00		
V 12 S (PR-2B)	Z8	574748 R	3 600,00		
V 14 S (PR-2B)	Z8	574750 R	3 600,00		
V 15 S (PR-2B)	Z8	574752 R	3 600,00		
VG 16 S (PR-2B)	Z8	574754 R	3 600,00		
V 18 S (PR-2B)	Z8	574756 R	3 600,00		
V 22 S (PR-2B)	Z8	574758 R	3 600,00		
V 28 S (PR-2B)	Z8	574760 R	3 600,00		
V 35 S (PR-2B)	Z8	574762 R	3 960,00		

Lisovací kleště REMS Lisovací kroužky REMS

Príslušenství pro radiální lisy REMS (mimo REMS Mini-Press) a vhodných radiálních lisů jiných výrobců

Systém	Lisovací kleště / lisovací kroužek	Pohon prostřednictvím mezikleští	Obj.č.	Kč	
Viega Profipress G	V 12		570107	4 470,00	
	V 14		570132	4 470,00	
	V 15		570115	4 470,00	
	V 16		570137	4 470,00	
	V 18		570125	4 470,00	
	V 22		570135	4 470,00	
	V 28		570145	4 470,00	
	V 35		570155	4 470,00	
	V 42		570165	10 410,00	
	V 42 (PR-2B)	Z2	572850 R	9 330,00	
	V 54		570175	10 710,00	
	V 54 (PR-2B)	Z2	572851 R	10 080,00	
	Vfz 64,0 (PR-3B) ⁶⁾	Z5	572815 R	17 610,00	
	V 12 S (PR-2B)	Z8	574748 R	3 600,00	
	V 14 S (PR-2B)	Z8	574750 R	3 600,00	
	V 15 S (PR-2B)	Z8	574752 R	3 600,00	
	V 16 S (PR-2B)	Z8	574754 R	3 600,00	
	V 18 S (PR-2B)	Z8	574756 R	3 600,00	
	V 22 S (PR-2B)	Z8	574758 R	3 600,00	
	V 28 S (PR-2B)	Z8	574760 R	3 600,00	
	V 35 S (PR-2B)	Z8	574762 R	3 960,00	
	Viega Profipress S	V 12		570107	4 470,00
		V 15		570115	4 470,00
V 18			570125	4 470,00	
V 22			570135	4 470,00	
V 28			570145	4 470,00	
V 35			570155	4 470,00	
V 12 S (PR-2B)		Z8	574748 R	3 600,00	
V 15 S (PR-2B)		Z8	574752 R	3 600,00	
V 18 S (PR-2B)		Z8	574756 R	3 600,00	
V 22 S (PR-2B)		Z8	574758 R	3 600,00	
V 28 S (PR-2B)		Z8	574760 R	3 600,00	
V 35 S (PR-2B)		Z8	574762 R	3 960,00	
Viega Profipress Therm		V 12		570107	4 470,00
		V 15		570115	4 470,00
	V 18		570125	4 470,00	
	V 22		570135	4 470,00	
	V 12 S (PR-2B)	Z8	574748 R	3 600,00	
	V 15 S (PR-2B)	Z8	574752 R	3 600,00	
	V 18 S (PR-2B)	Z8	574756 R	3 600,00	
	V 22 S (PR-2B)	Z8	574758 R	3 600,00	
Viega ProPress (ASTM) ¹⁰⁾	VUS ½" (OD 15,9 mm)		571770	5 400,00	
	VUS ¾" (OD 22,2 mm)		571775	5 400,00	
	VUS 1" (OD 28,6 mm)		571780	5 400,00	
	VUS 1½" (OD 34,9 mm)		571785	5 400,00	
	VUS 1½" (OD 41,3 mm)		571790	10 410,00	
	VUS 2" (OD 54,0 mm)		571795	10 710,00	
	VUSFz 2½" (PR-3B) (OD 66,7 mm)	Z5	572819 R	17 610,00	
VUSFz 3" (PR-3B) (OD 79,4 mm)	Z5	572820 R	17 610,00		
VUSFz 4" (PR-3B) (OD 104,8 mm)	Z5	572821 R	18 660,00		
Viega ProPress 304 FKM (ASTM) ¹⁰⁾	VUS ½" (OD 15,9 mm)		571770	5 400,00	
	VUS ¾" (OD 22,2 mm)		571775	5 400,00	
	VUS 1" (OD 28,6 mm)		571780	5 400,00	
	VUS 1½" (OD 34,9 mm)		571785	5 400,00	
	VUS 1½" (OD 41,3 mm)		571790	10 410,00	
	VUS 2" (OD 54,0 mm)		571795	10 710,00	
	VUSFz 2½" (PR-3B) (OD 66,7 mm)	Z5	572819 R	17 610,00	
VUSFz 3" (PR-3B) (OD 79,4 mm)	Z5	572820 R	17 610,00		
VUSFz 4" (PR-3B) (OD 104,8 mm)	Z5	572821 R	18 660,00		
Viega ProPress 316 (ASTM) ¹⁰⁾	VUS ½" (OD 15,9 mm)		571770	5 400,00	
	VUS ¾" (OD 22,2 mm)		571775	5 400,00	
	VUS 1" (OD 28,6 mm)		571780	5 400,00	
	VUS 1½" (OD 34,9 mm)		571785	5 400,00	
	VUS 1½" (OD 41,3 mm)		571790	10 410,00	
	VUS 2" (OD 54,0 mm)		571795	10 710,00	
	VUSFz 2½" (PR-3B) (OD 66,7 mm)	Z5	572819 R	17 610,00	
VUSFz 3" (PR-3B) (OD 79,4 mm)	Z5	572820 R	17 610,00		
VUSFz 4" (PR-3B) (OD 104,8 mm)	Z5	572821 R	18 660,00		
Viega Propress WATER System AUS	VAU 15 (OD 12,7 mm)		572687	4 620,00	
	VAU 20 (OD 19,1 mm)		572689	4 620,00	
	VAU 25 (OD 25,4 mm)		572691	4 620,00	
	VAU 32 (OD 31,8 mm)		572693	4 860,00	
	VAU 40 (OD 38,1 mm)		572695	7 200,00	
	VAU 50 (OD 50,8 mm)		572697	12 750,00	
Viega PropressG GAS System AUS	VAU 15 (OD 12,7 mm)		572687	4 620,00	
	VAU 20 (OD 19,1 mm)		572689	4 620,00	
	VAU 25 (OD 25,4 mm)		572691	4 620,00	
	VAU 32 (OD 31,8 mm)		572693	4 860,00	
	VAU 40 (OD 38,1 mm)		572695	7 200,00	
	VAU 50 (OD 50,8 mm)		572697	12 750,00	

Systém	Lisovací kleště / lisovací kroužek	Pohon prostřednictvím mezikleští	Obj.č.	Kč
Viega Raxinox	VRX 16		571750	5 670,00
	VRX 20		571752	5 670,00
Viega Raxofix	VRX 16		571750	5 670,00
	VRX 20		571752	5 670,00
	VRX 25		571754	6 210,00
	VRX 32		571756	6 210,00
	VRX 40		571758	8 640,00
	VRX 50		571760	10 080,00
	VRX 63		571797	16 200,00
Viega Sanfix ²⁾	VP 16/17 ²⁾		570910	5 370,00
	VP 20 ²⁾		570915	5 370,00
	VP 25 ²⁾		570920	5 370,00
	VP 32		570925	5 940,00
	VP 40 (PZ-4G)		570970	14 250,00
	VPz 50 (PZ-S)		572350	18 660,00
	VPz 63 (PZ-S)		572355	18 660,00
Viega Sanfix Fosta ²⁾	VP 16/17 ²⁾		570910	5 370,00
	VP 20 ²⁾		570915	5 370,00
	VP 25 ²⁾		570920	5 370,00
	VP 32		570925	5 940,00
	VP 40 (PZ-4G)		570970	14 250,00
	VPz 50 (PZ-S)		572350	18 660,00
	VPz 63 (PZ-S)		572355	18 660,00
Viega Sanpress	V 12		570107	4 470,00
	V 15		570115	4 470,00
	V 18		570125	4 470,00
	V 22		570135	4 470,00
	V 28		570145	4 470,00
	V 35		570155	4 470,00
	V 42		570165	10 410,00
	V 42 (PR-2B)	Z2	572850 R	9 330,00
	V 54		570175	10 710,00
	V 54 (PR-2B)	Z2	572851 R	10 080,00
	VR 76,1 (PR-3B) ⁴⁾	Z5	572822 R	17 610,00
	VR 88,9 (PR-3B) ⁴⁾	Z5	572823 R	18 660,00
	VR 108,0 (PR-3B) ⁴⁾	Z5	572824 R	18 660,00
	V 12 S (PR-2B)	Z8	574748 R	3 600,00
	V 15 S (PR-2B)	Z8	574752 R	3 600,00
	V 18 S (PR-2B)	Z8	574756 R	3 600,00
	V 22 S (PR-2B)	Z8	574758 R	3 600,00
V 28 S (PR-2B)	Z8	574760 R	3 600,00	
V 35 S (PR-2B)	Z8	574762 R	3 960,00	
Viega Sanpress Inox	V 15		570115	4 470,00
	V 18		570125	4 470,00
	V 22		570135	4 470,00
	V 28		570145	4 470,00
	V 35		570155	4 470,00
	V 42		570165	10 410,00
	V 42 (PR-2B)	Z2	572850 R	9 330,00
	V 54		570175	10 710,00
	V 54 (PR-2B)	Z2	572851 R	10 080,00
	Vfz 64,0 (PR-3B) ⁴⁾	Z5	572815 R	17 610,00
	Vfz 76,1 (PR-3B) ⁴⁾	Z5	572816 R	17 610,00
	Vfz 88,9 (PR-3B) ⁴⁾	Z5	572817 R	18 660,00
	Vfz 108,0 (PR-3B) ⁴⁾	Z5	572818 R	18 660,00
	V 15 S (PR-2B)	Z8	574752 R	3 600,00
	V 18 S (PR-2B)	Z8	574756 R	3 600,00
	V 22 S (PR-2B)	Z8	574758 R	3 600,00
	V 28 S (PR-2B)	Z8	574760 R	3 600,00
V 35 S (PR-2B)	Z8	574762 R	3 960,00	
Viega Sanpress Inox G	V 15		570115	4 470,00
	V 18		570125	4 470,00
	V 22		570135	4 470,00
	V 28		570145	4 470,00
	V 35		570155	4 470,00
	V 42		570165	10 410,00
	V 42 (PR-2B)	Z2	572850 R	9 330,00
	V 54		570175	10 710,00
	V 54 (PR-2B)	Z2	572851 R	10 080,00
	Vfz 64,0 (PR-3B) ⁴⁾	Z5	572815 R	17 610,00
	Vfz 76,1 (PR-3B) ⁴⁾	Z5	572816 R	17 610,00
Vfz 88,9 (PR-3B) ⁴⁾	Z5	572817 R	18 660,00	
Vfz 108,0 (PR-3B) ⁴⁾	Z5	572818 R	18 660,00	
V 15 S (PR-2B)	Z8	574752 R	3 600,00	
V 18 S (PR-2B)	Z8	574756 R	3 600,00	
V 22 S (PR-2B)	Z8	574758 R	3 600,00	
V 28 S (PR-2B)	Z8	574760 R	3 600,00	
V 35 S (PR-2B)	Z8	574762 R	3 960,00	
Viega Smartpress	VX 16*		571635	6 210,00
	VX 20*		571640	6 210,00
	VX 25*		571645	6 210,00

Systémy s lisovacími tvarovkami pro instalace plynu smějí být lisovány pouze v tabulce žlutým podkladem označenými lisovacími kleštěmi/lisovacími kroužky.

Dbejte národních předpisů. Čtete a dodržujte návody k použití a montážní pokyny výrobců / dodavatelů systémů.

* Tyto lisovací kleště se hodí také do ručního radiálního lisu REMS Eco-Press. Dbejte národních předpisů.

1) Použití lze pouze lisovací kleště od označení „108“ (1. čtvrtletí 2008), „208“ (2. čtvrtletí 2008) atd. Označení je vyraženo na každé lisovací čelisti.

2) Pro tento systém s lisovacími tvarovkami není vytvoření lisovaného spojení pomocí ručního radiálního lisu dovoleno.

3) Pohon prostřednictvím REMS Power-Press XL ACC.

4) Pohon prostřednictvím REMS Akku-Press XL 45 kN 22V ACC.

5) K upnutí vhodných lisovacích vložek.

6) Lisovací tvarovky z červeného bronzu (Sanpress XL) musí být zalisovány lisovacími kroužky s lisovacím obrysem VR, tvarovky z mědi (Profipress XL, Profipress G XL), C-Stahl (Prestabo XL) a z nerezavějící oceli (Sanpress Inox XL, Sanpress Inox G XL) musí být zalisovány lisovacími kroužky s lisovacím obrysem VF.

7) Pro instalace plynu použijte pouze lisovací kroužky s označením „M 88,9 G“ popř. „M 108 G“ na 3 lisovacích segmentech.

8) Pro výrobu lisovaných spojů pro provozní tlak ≤ PN 10.

9) Pro trubky dle technického standardu EN. Dodržujte návody k použití výrobců / dodavatelů systémů.

10) Pro trubky dle technického standardu ASTM. Dodržujte návody k použití výrobců / dodavatelů systémů.

Způsobilost lisovacího nářadí REMS na systémy s lisovacími tvarovkami: Stav k 12.10.2022. Právě aktuální stav je možno zjistit na internetu:

www.rems.de > Ke stažení > Katalog výrobců > REMS Katalog.

Mezikleště viz strana 236. Lisovací kleště/lisovací kroužky pro další systémy s lisovacími tvarovkami na vyžádání.

Systém	Lisovací kleště / lisovací kroužek	Pohon prostřednictvím mezikleští	Obj.č.	Kč		
Viessmann	TH 14*		570455	5 390,00		
	TH 16*		570460	5 390,00		
	TH 20*		570470	5 390,00		
	TH 26*		570475	5 390,00		
	TH 32		570480	5 390,00		
	TH 40		570485	7 140,00		
Vogel & Noot EASYTEC	TH 16*		570460	5 390,00		
	TH 20*		570470	5 390,00		
	TH 26*		570475	5 390,00		
	TH 32		570480	5 390,00		
	TH 40		570485	7 140,00		
	TH 50 (PZ-S)		572400	18 660,00		
	TH 63 (PZ-S)		572405	18 660,00		
	TH 16 S (PR-2B)	Z8	574782 R	3 600,00		
	TH 20 S (PR-2B)	Z8	574788 R	3 600,00		
	TH 26 S (PR-2B)	Z8	574794 R	3 600,00		
TH 32 S (PR-2B)	Z8	574798 R	3 960,00			
VSH MultiPress	U 14*		570760	5 040,00		
	U 16*		570765	5 040,00		
	U 20*		570775	5 040,00		
	U 25*		570780	5 040,00		
	U 32		570785	5 910,00		
	U 40		570790	7 200,00		
	TH 14*		570455	5 390,00		
	TH 16*		570460	5 390,00		
	TH 20*		570470	5 390,00		
	TH 25*		570495	5 390,00		
	TH 32		570480	5 390,00		
	TH 40		570485	7 140,00		
	TH 50 (PZ-S)		572400	18 660,00		
	TH 63 (PZ-S)		572405	18 660,00		
	TH 16 S (PR-2B)	Z8	574782 R	3 600,00		
	TH 20 S (PR-2B)	Z8	574788 R	3 600,00		
	TH 32 S (PR-2B)	Z8	574798 R	3 960,00		
	VSH MultiPress Gas ²⁾	U 16 ²⁾		570765	5 040,00	
		U 20 ²⁾		570775	5 040,00	
		U 25 ²⁾		570780	5 040,00	
		TH 16 ²⁾		570460	5 390,00	
		TH 20 ²⁾		570470	5 390,00	
		TH 16 S (PR-2B)	Z8	574782 R	3 600,00	
		TH 20 S (PR-2B)	Z8	574788 R	3 600,00	
		VSH SudoPress Carbon	V 12		570107	4 470,00
			V 15		570115	4 470,00
	V 18			570125	4 470,00	
	V 22			570135	4 470,00	
	V 28			570145	4 470,00	
	V 35			570155	4 470,00	
V 42			570165	10 410,00		
V 54			570175	10 710,00		
XP 66,7 XL (PR-3S)	Z6 XL ³⁾ / Z7 XL 45 kN ⁴⁾		579108 R	33 570,00		
M 76,1 XL (PR-3S)	Z6 XL ³⁾ / Z7 XL 45 kN ⁴⁾		579101 R	33 570,00		
M 88,9 G XL (PR-3S)	Z6 XL ³⁾ / Z7 XL 45 kN ⁴⁾		579110 R	39 180,00		
M 108,0 G XL (PR-3S)	Z6 XL ³⁾ / Z7 XL 45 kN ⁴⁾		579111 R	39 180,00		
V 12 S (PR-2B)	Z8		574748 R	3 600,00		
V 15 S (PR-2B)	Z8		574752 R	3 600,00		
V 18 S (PR-2B)	Z8		574756 R	3 600,00		
V 22 S (PR-2B)	Z8		574758 R	3 600,00		
V 28 S (PR-2B)	Z8		574760 R	3 600,00		
V 35 S (PR-2B)	Z8		574762 R	3 960,00		
VSH SudoPress Copper	V 12			570107	4 470,00	
	V 14			570112	4 470,00	
	V 15			570115	4 470,00	
	V 16			570117	4 470,00	
	V 18			570125	4 470,00	
	V 22			570135	4 470,00	
	V 28		570145	4 470,00		
	V 35		570155	4 470,00		
	V 42		570165	10 410,00		
	V 54		570175	10 710,00		
	V 12 S (PR-2B)	Z8	574748 R	3 600,00		
	V 14 S (PR-2B)	Z8	574800 R	3 600,00		
	V 15 S (PR-2B)	Z8	574752 R	3 600,00		
	V 16 S (PR-2B)	Z8	574802 R	3 600,00		
	V 18 S (PR-2B)	Z8	574756 R	3 600,00		
	V 22 S (PR-2B)	Z8	574758 R	3 600,00		
	V 28 S (PR-2B)	Z8	574760 R	3 600,00		
	V 35 S (PR-2B)	Z8	574762 R	3 960,00		
	VSH SudoPress Copper Gas	V 12		570107	4 470,00	
		V 14		570112	4 470,00	
		V 15		570115	4 470,00	
		V 16		570117	4 470,00	
		V 18		570125	4 470,00	
		V 22		570135	4 470,00	
V 28			570145	4 470,00		
V 35			570155	4 470,00		
V 42			570165	10 410,00		
V 54			570175	10 710,00		
V 15			570115	4 470,00		
V 18			570125	4 470,00		
V 22			570135	4 470,00		
V 28			570145	4 470,00		
VSH SudoPress Stainless	V 15		570115	4 470,00		
	V 18		570125	4 470,00		
	V 22		570135	4 470,00		
	V 28		570145	4 470,00		
	V 35		570155	4 470,00		
	V 42		570165	10 410,00		
	V 54		570175	10 710,00		
	M 76,1 XL (PR-3S)	Z6 XL ³⁾ / Z7 XL 45 kN ⁴⁾	579101 R	33 570,00		
	M 88,9 G XL (PR-3S)	Z6 XL ³⁾ / Z7 XL 45 kN ⁴⁾	579110 R	39 180,00		
	M 108,0 G XL (PR-3S)	Z6 XL ³⁾ / Z7 XL 45 kN ⁴⁾	579111 R	39 180,00		
	V 15 S (PR-2B)	Z8	574752 R	3 600,00		
	V 18 S (PR-2B)	Z8	574756 R	3 600,00		
	V 22 S (PR-2B)	Z8	574758 R	3 600,00		
	V 28 S (PR-2B)	Z8	574760 R	3 600,00		
V 35 S (PR-2B)	Z8	574762 R	3 960,00			

Systém	Lisovací kleště / lisovací kroužek	Pohon prostřednictvím mezikleští	Obj.č.	Kč	
VSH XPress Carbon	M 12		570100	4 470,00	
	M 15		570110	4 470,00	
	M 18 ¹⁾		570120	4 470,00	
	M 22		570130	4 470,00	
	M 28 ¹⁾		570140	4 470,00	
	M 35		570150	4 470,00	
	M 42 (PZ-46)		570160	14 400,00	
	M 54 (PZ-46)		570170	14 400,00	
	M 42 (PR-3S)	Z2	572706 R	19 440,00	
	M 54 (PR-3S)	Z2	572708 R	19 440,00	
	XP 66,7 XL (PR-3S)	Z6 XL ³⁾ / Z7 XL 45 kN ⁴⁾	579108 R	33 570,00	
	M 76,1 XL (PR-3S)	Z6 XL ³⁾ / Z7 XL 45 kN ⁴⁾	579101 R	33 570,00	
	M 88,9 G XL (PR-3S)	Z6 XL ³⁾ / Z7 XL 45 kN ⁴⁾	579110 R	39 180,00	
	M 108,0 G XL (PR-3S)	Z6 XL ³⁾ / Z7 XL 45 kN ⁴⁾	579111 R	39 180,00	
	M 12 S (PR-2B)	Z8	574736 R	3 600,00	
	M 15 S (PR-2B)	Z8	574738 R	3 600,00	
	M 18 S (PR-2B)	Z8	574740 R	3 600,00	
	M 22 S (PR-2B)	Z8	574742 R	3 600,00	
	M 28 S (PR-2B)	Z8	574744 R	3 600,00	
	M 35 S (PR-2B)	Z8	574746 R	3 960,00	
	VSH XPress Copper	M 12		570100	4 470,00
		M 15		570110	4 470,00
		M 18 ¹⁾		570120	4 470,00
		M 22		570130	4 470,00
M 28 ¹⁾			570140	4 470,00	
M 35			570150	4 470,00	
M 42 (PR-3S)		Z2	572706 R	19 440,00	
M 54 (PR-3S)		Z2	572708 R	19 440,00	
XP 64,0 XL (PR-3S)		Z6 XL ³⁾ / Z7 XL 45 kN ⁴⁾	579100 R	30 540,00	
XP 66,7 XL (PR-3S)		Z6 XL ³⁾ / Z7 XL 45 kN ⁴⁾	579108 R	33 570,00	
M 76,1 XL (PR-3S)		Z6 XL ³⁾ / Z7 XL 45 kN ⁴⁾	579101 R	33 570,00	
M 88,9 G XL (PR-3S)		Z6 XL ³⁾ / Z7 XL 45 kN ⁴⁾	579110 R	39 180,00	
XP 108,0 XL (PR-3S)		Z6 XL ³⁾ / Z7 XL 45 kN ⁴⁾	579109 R	39 180,00	
M 12 S (PR-2B)		Z8	574736 R	3 600,00	
M 15 S (PR-2B)		Z8	574738 R	3 600,00	
M 18 S (PR-2B)		Z8	574740 R	3 600,00	
M 22 S (PR-2B)		Z8	574742 R	3 600,00	
M 28 S (PR-2B)		Z8	574744 R	3 600,00	
M 35 S (PR-2B)		Z8	574746 R	3 960,00	
VSH XPress Copper GAS		M 15		570110	4 470,00
		M 18 ¹⁾		570120	4 470,00
		M 22		570130	4 470,00
		M 28 ¹⁾		570140	4 470,00
		M 35		570150	4 470,00
	M 42 (PR-3S)	Z2	572706 R	19 440,00	
	M 54 (PR-3S)	Z2	572708 R	19 440,00	
	M 15 S (PR-2B)	Z8	574738 R	3 600,00	
	M 18 S (PR-2B)	Z8	574740 R	3 600,00	
	M 22 S (PR-2B)	Z8	574742 R	3 600,00	
	M 28 S (PR-2B)	Z8	574744 R	3 600,00	
	M 35 S (PR-2B)	Z8	574746 R	3 960,00	
	VSH XPress Stainless	M 15		570110	4 470,00
		M 18 ¹⁾		570120	4 470,00
		M 22		570130	4 470,00
		M 28 ¹⁾		570140	4 470,00
		M 35		570150	4 470,00
		M 42 (PZ-46)		570160	14 400,00
		M 54 (PZ-46)		570170	14 400,00
		M 42 (PR-3S)	Z2	572706 R	19 440,00
		M 54 (PR-3S)	Z2	572708 R	19 440,00
		M 76,1 XL (PR-3S)	Z6 XL ³⁾ / Z7 XL 45 kN ⁴⁾	579101 R	33 570,00
		M 88,9 G XL (PR-3S)	Z6 XL ³⁾ / Z7 XL 45 kN ⁴⁾	579110 R	39 180,00
		M 108,0 G XL (PR-3S)	Z6 XL ³⁾ / Z7 XL 45 kN ⁴⁾	579111 R	39 180,00
M 15 S (PR-2B)		Z8	574738 R	3 600,00	
M 18 S (PR-2B)		Z8	574740 R	3 600,00	
M 22 S (PR-2B)		Z8	574742 R	3 600,00	
M 28 S (PR-2B)		Z8	574744 R	3 600,00	
M 35 S (PR-2B)		Z8	574746 R	3 960,00	
VSH XPress Stainless Gas		M 15		570110	4 470,00
		M 18 ¹⁾		570120	4 470,00
		M 22		570130	4 470,00
		M 28 ¹⁾		570140	4 470,00
		M 35		570150	4 470,00
		M 42 (PR-3S)	Z2	572706 R	19 440,00
		M 54 (PR-3S)	Z2	572708 R	19 440,00
	M 15 S (PR-2B)	Z8	574738 R	3 600,00	
	M 18 S (PR-2B)	Z8	574740 R	3 600,00	
	M 22 S (PR-2B)	Z8	574742 R	3 600,00	
	M 28 S (PR-2B)	Z8	574744 R	3 600,00	
	M 35 S (PR-2B)	Z8	574746 R	3 960,00	
	W				
	Watts MTR Art press	TH 16*		570460	5 390,00
TH 20*			570470	5 390,00	
TH 26*			570475	5 390,00	
TH 32			570480	5 390,00	
WATTS RADIANT Watts WaterPEX	US ¾"		571450	6 120,00	
	US ½"		571455	6 120,00	
	US ¾"		571460	6 120,00	
	US 1"		571465	6 120,00	
	US 1 ¼"		571470	6 120,00	
	US 1 ½"		571475	6 120,00	

Lisovací kleště REMS Lisovací kroužky REMS

Príslušenství pro radiální lisy REMS (mimo REMS Mini-Press) a vhodných radiálních lisů jiných výrobců

Systém	Lisovací kleště / lisovací kroužek	Pohon prostřednictvím mezikleští	Obj.č.	Kč
WATTS	US 3/8"		571450	6 120,00
RADIANT	US 1/2"		571455	6 120,00
Watts	US 3/4"		571460	6 120,00
RadiantPEX	US 1"		571465	6 120,00
	US 1 1/4"		571470	6 120,00
	US 1 1/2"		571475	6 120,00
WATTS	U 16 (1/2")		570765	5 040,00
RADIANT	U 20 (3/4")		570775	5 040,00
Watts	U 25 (3/4")		570780	5 040,00
RadiantPEX-AL	U 32 (1")		570785	5 910,00
Wavin	U 50		570795	8 640,00
Tigris K1/M1	U 63 (PR-3B)	Z4	572837 R	21 210,00
	U 63 (PZ-S)		572365	18 660,00
	U 75 (PR-3B)	Z4	572828 R	18 660,00
Wavin	B 16*		570850	5 880,00
Tigris K5/M5	B 20*		570860	5 880,00
	B 32		570880	6 480,00
	H 16*		570320	4 860,00
	H 20*		570350	4 860,00
	H 25*		570360	4 860,00
	H 32		570380	4 860,00
	H 40 (PZ-4G)		570390	16 350,00
	TH 16*		570460	5 390,00
	TH 20*		570470	5 390,00
	TH 25*		570495	5 390,00
	TH 32		570480	5 390,00
	TH 40		570485	7 140,00
	TH 16 S (PR-2B)	Z8	574782 R	3 600,00
	TH 20 S (PR-2B)	Z8	574788 R	3 600,00
	TH 32 S (PR-2B)	Z8	574798 R	3 960,00
	U 16*		570765	5 040,00
	U 20*		570775	5 040,00
	U 25*		570780	5 040,00
	U 32		570785	5 910,00
	U 40		570790	7 200,00
	UP 16*		572632	5 040,00
	UP 20*		572636	5 040,00
	UP 25		572638	5 040,00
	UP 32		572640	5 910,00
WEECON	M 15		570110	4 470,00
PRESS-C-Stahl	M 18		570120	4 470,00
	M 22		570130	4 470,00
	M 28		570140	4 470,00
	M 35		570150	4 470,00
	M 42 (PZ-4G)		570160	14 400,00
	M 42 (PR-3S)	Z2	572706 R	19 440,00
	M 54 (PR-3S)	Z2	572708 R	19 440,00
	M 76,1 XL (PR-3S)	Z6 XL ³⁾ / Z7 XL 45 kN ⁴⁾	579101 R	33 570,00
	M 88,9 G XL (PR-3S)	Z6 XL ³⁾ / Z7 XL 45 kN ⁴⁾	579110 R	39 180,00
	M 108,0 G XL (PR-3S)	Z6 XL ³⁾ / Z7 XL 45 kN ⁴⁾	579111 R	39 180,00
	M 15 S (PR-2B)	Z8	574738 R	3 600,00
	M 18 S (PR-2B)	Z8	574740 R	3 600,00
	M 22 S (PR-2B)	Z8	574742 R	3 600,00
	M 28 S (PR-2B)	Z8	574744 R	3 600,00
	M 35 S (PR-2B)	Z8	574746 R	3 960,00
WEECON	M 15		570110	4 470,00
PRESS-Edelstahl	M 18		570120	4 470,00
	M 22		570130	4 470,00
	M 28		570140	4 470,00
	M 35		570150	4 470,00
	M 42 (PZ-4G)		570160	14 400,00
	M 54 (PZ-4G)		570170	14 400,00
	M 42 (PR-3S)	Z2	572706 R	19 440,00
	M 54 (PR-3S)	Z2	572708 R	19 440,00
	M 76,1 XL (PR-3S)	Z6 XL ³⁾ / Z7 XL 45 kN ⁴⁾	579101 R	33 570,00
	M 88,9 G XL (PR-3S)	Z6 XL ³⁾ / Z7 XL 45 kN ⁴⁾	579110 R	39 180,00
	M 108,0 G XL (PR-3S)	Z6 XL ³⁾ / Z7 XL 45 kN ⁴⁾	579111 R	39 180,00
	M 15 S (PR-2B)	Z8	574738 R	3 600,00
	M 18 S (PR-2B)	Z8	574740 R	3 600,00
	M 22 S (PR-2B)	Z8	574742 R	3 600,00
	M 28 S (PR-2B)	Z8	574744 R	3 600,00
	M 35 S (PR-2B)	Z8	574746 R	3 960,00

Systém	Lisovací kleště / lisovací kroužek	Pohon prostřednictvím mezikleští	Obj.č.	Kč
WEECON	V 15		570115	4 470,00
PRESS-Kupfer	V 18		570125	4 470,00
	V 22		570135	4 470,00
	V 28		570145	4 470,00
	V 35		570155	4 470,00
	V 42		570165	10 410,00
	V 42 (PR-2B)	Z2	572850 R	9 930,00
	V 54		570175	10 710,00
	V 54 (PR-2B)	Z2	572851 R	10 080,00
	V 15 S (PR-2B)	Z8	574752 R	3 600,00
	V 18 S (PR-2B)	Z8	574756 R	3 600,00
	V 22 S (PR-2B)	Z8	574758 R	3 600,00
	V 28 S (PR-2B)	Z8	574760 R	3 600,00
	V 35 S (PR-2B)	Z8	574762 R	3 960,00
WEM	U 16*		570765	5 040,00
WIELAND	TH 14 ²⁾		570455	5 390,00
cuprotherm	TH 16 ²⁾		570460	5 390,00
CTX ²⁾	TH 18 ²⁾		570465	5 390,00
	TH 20 ²⁾		570470	5 390,00
	TH 26 ²⁾		570475	5 390,00
WKS-Press	TH 14*		570455	5 390,00
	TH 16*		570460	5 390,00
	TH 17*		570462	5 390,00
	TH 20*		570470	5 390,00
	TH 26*		570475	5 390,00
	TH 32		570480	5 390,00
	TH 40		570485	7 140,00
WÜRTH	TH 16*		570460	5 390,00
Würth	TH 20*		570470	5 390,00
	TH 26*		570475	5 390,00
	HE 32		571900	6 450,00
	HEz 40		571904	9 360,00
X				
XtraConnect	F 16*		570717	5 130,00
	F 20*		570727	5 130,00
	F 26*		570730	5 550,00
	F 32		570735	5 550,00
	F 16 S (PR-2B)	Z8	574728 R	3 600,00
	F 20 S (PR-2B)	Z8	574730 R	3 600,00
	F 26 S (PR-2B)	Z8	574732 R	3 600,00
	F 32 S (PR-2B)	Z8	574734 R	3 960,00
	H 16*		570320	4 860,00
	H 20*		570350	4 860,00
	H 26*		570370	4 860,00
	H 32		570380	4 860,00
	TH 16*		570460	5 390,00
	TH 20*		570470	5 390,00
	TH 26*		570475	5 390,00
	TH 32		570480	5 390,00
	TH 16 S (PR-2B)	Z8	574782 R	3 600,00
	TH 20 S (PR-2B)	Z8	574788 R	3 600,00
	TH 26 S (PR-2B)	Z8	574794 R	3 600,00
	TH 32 S (PR-2B)	Z8	574798 R	3 960,00
	U 16*		570765	5 040,00
	U 20*		570775	5 040,00
(DN 26)	U 25*		570780	5 040,00
	U 32		570785	5 910,00
	VP 16*		570910	5 370,00
	VP 20*		570915	5 370,00
	VP 32		570925	5 940,00
Z				
ZEWOHERM	TH 12*		570452	5 390,00
Zewo Press Premium	TH 16*		570460	5 390,00
	TH 17*		570462	5 390,00
	TH 18*		570465	5 390,00
	TH 20*		570470	5 390,00
	TH 26*		570475	5 390,00
	TH 32		570480	5 390,00
	TH 40		570485	7 140,00
	TH 50 (PZ-S)		572400	18 660,00
	TH 63 (PZ-S)		572405	18 660,00
ZEWOHERM	TH 16*		570460	5 390,00
Zewo Press PPSU	TH 20*		570470	5 390,00
	TH 26*		570475	5 390,00
	TH 32		570480	5 390,00
ZURN	US 3/8"		571450	6 120,00
INDUSTRIES	US 1/2"		571455	6 120,00
ZURN PEX	US 3/4"		571460	6 120,00
	US 1"		571465	6 120,00
	US 1 1/4"		571470	6 120,00
	US 1 1/2"		571475	6 120,00
	US 2"		571477	8 250,00

Systémy s lisovanými tvarovkami pro instalace plynu smějí být lisovány pouze v tabulce žlutým podkladem označenými lisovacími kleštěmi/lisovacími kroužky.

Dbejte národních předpisů. Čtěte a dodržujte návody k použití a montážní pokyny výrobců / dodavatelů systémů.

* Tyto lisovací kleště se hodí také do ručního radiálního lisu REMS Eco-Press. Dbejte národních předpisů.

1) Použit lze pouze lisovací kleště od označení „108“ (1. čtvrtletí 2008), „208“ (2. čtvrtletí 2008) atd. Označení je vyraženo na každé lisovací čelisti.

2) Pro tento systém s lisovanými tvarovkami není vytvoření lisovaného spojení pomocí ručního radiálního lisu dovoleno.

3) Pohon prostřednictvím REMS Power-Press XL ACC.

4) Pohon prostřednictvím REMS Akku-Press XL 45 kN 22V ACC.

5) K upnutí vhodných lisovacích vložek.

6) Lisovací tvarovky z červeného bronzu (Sanpress XL) musí být zalisovány lisovacími kroužky s lisovacím obrysem VR, tvarovky z mědi (Profipress XL, Profipress G XL), C-Stahl (Prestabo XL) a z nerezavějící oceli (Sanpress Inox XL, Sanpress Inox G XL) musí být zalisovány lisovacími kroužky s lisovacím obrysem VF.

7) Pro instalace plynu použijte pouze lisovací kroužky s označením „M 88,9 G“ popř. „M 108 G“ na 3 lisovacích segmentech.

8) Pro výrobu lisovaných spojů pro provozní tlak ≤ PN 10.

9) Pro trubky dle technického standardu EN. Dodržujte návody k použití výrobců / dodavatelů systémů.

10) Pro trubky dle technického standardu ASTM. Dodržujte návody k použití výrobců / dodavatelů systémů.

Způsobilost lisovacího nářadí REMS na systémy s lisovanými tvarovkami: Stav k 12.10.2022. Právě aktuální stav je možno zjistit na internetu:

www.rems.de > Ke stažení > Katalogy výrobců > REMS Katalog.

Mezikleště viz strana 236. Lisovací kleště/lisovací kroužky pro další systémy s lisovanými tvarovkami na vyžádání.

Označení	Obj.č.	Kč
Mezikleště Z8 k pohonu lisovacích kroužků REMS S (PR-2B)	574702R	4 170,00
Mezikleště Z2 k pohonu lisovacích kroužků REMS M 35–54 (PR-3S), V 42–54 (PR-2B), RN 40–50 (PR-3S)	572795R	4 170,00
Mezikleště Z4 k pohonu lisovacích kroužků REMS F 75 (PR-3B), TH 63–75 (PR-3B), U 63–75 (PR-3B), RN 63 (PR-3B)	572801RX	8 970,00
Mezikleště Z5 k pohonu lisovacích kroužků REMS VFz/VR 64–108 (PR-3B), VMPz 1½–2" (PR-3B), VUSFz 2½–4" (PR-3B), VAUFz 65–100 (PR-3B)	572802RX	8 970,00
Mezikleště Z6 XL k pohonu lisovacích kroužků REMS 64,0–108,0 XL (PR-3S), 2½–4" XL (PR-3S) s REMS Power-Press XL ACC	579120R	10 800,00
Mezikleště Z7 XL 45 kN k pohonu REMS lisovacích kroužků 64,0–108,0 XL (PR-3S), 2½–4" XL (PR-3S), 2½–4" XL (PR-3B) s REMS Akku-Press XL 45 kN 22 V ACC	579123R	11 400,00
Kufr z ocelového plechu s vložkou pro 6 lisovacích kleští/dělicích kleští a přihrádka pro řezák na trubky do 42 mm	570295R	2 790,00
Kufr z ocelového plechu s vložkou pro 2 lisovací kleště (M 42 (PZ-4G), M 54 (PZ-4G), V 42, V 54, H 40, H 40 A, VUS 1½", VUS 2")	570290R	2 790,00
Kufr z ocelového plechu s vložkou pro mezikleště Z2 a lisovací kroužky M 42 (PR-3S) a M 54 (PR-3S) nebo lisovací kroužky SA 42 (PR-3S) a SA 54 (PR-3S)	572810R	2 790,00
Kufr z ocelového plechu s vložkou pro mezikleště Z5 a 4 lisovací kroužky VFz 64,0–108,0/VR 76,1–108,0/ VUSFz 2½–4" (PR-3B) nebo pro mezikleště Z5 a 1 lisovací kleště VMPz 1¼ (PZ-S) a 2 lisovací kroužky VMPz 1½–2" (PR-3B)	572809R	3 180,00
Kufr z ocelového plechu s vložkou pro mezikleště Mini Z8 a mezikleště Z8 jakož i 6 kusů REMS lisovacích kroužků S (PR-2B)	574516R	2 790,00
Kufr systému L-Boxx s vložkou na mezikleště Mini Z8 a mezikleště Z8 a dále 14 kusů REMS lisovacích kroužků S (PR-2B)	574704R	4 230,00
Kufr systému L-Boxx s vložkami pro 8 lisovací kleště (2B) i 6 kusů REMS lisovacích kroužků S (PR-2B)	571136R	4 230,00
Kufr systému L-Boxx s vložkou pro 3 různé lisovací kroužky VMPz 2½–4" XL (PR-3B)	571137R	4 230,00
Kufr systému XL-Boxx s vložkou pro 3 různé lisovací kroužky 64,0–108,0 XL (PR-3S) popř. 2½–4" XL (PR-3S)	579603R	7 170,00
Kufr z ocelového plechu s vložkou pro mezikleště Z2 a lisovací kroužky V 42 (PR-2B) a V 54 (PR-2B)	572813R	1 590,00



Potvrzení způsobilosti

Způsobilost lisovacího nářadí je zjišťována zásadně výrobcem lisovacího nářadí. Způsobilost lisovacího nářadí REMS byla navíc potvrzena samotným výrobcem/dodavatelem systému nebo prokázána nezávislou technickou zkušebnou.

Potvrzení způsobilosti výrobce/dodavatele systému

V současné době přezkoušelo více než 90 % výrobců/dodavatelů uvedených systémů s lisovanými tvarovkami lisovací kleště REMS a potvrdilo způsobilost pro jejich systém s lisovanými tvarovkami.

Potvrzení způsobilosti nezávislými technickými zkušebnami

Pro další systémy s lisovanými tvarovkami byla způsobilost lisovacího nářadí REMS prokázána nezávislými technickými zkušebnami:

Expertní posudek TÜV

Provedeny pro Geberit Mepla, Geberit Mapress C-Stahl, Geberit Mapress Edelstahl, Geberit Mapress Kupfer, Nussbaum Cupress, Nussbaum Optipress, Uponor Unipipe, Viega-'profipress', Viega-'profipress G', Viega-'sanfix P', Viega-'sanpress', Viega-'Viegatherm P', Wavin Tigris. Expertní posudky TÜV potvrzují, že je lisovací nářadí REMS způsobilé vytvořit bezvadná, uvedeným systémům plně odpovídající lisovaná spojení.

Zkouška způsobilosti podle DVGW W 534 (pitná voda)

S lisovacím nářadím REMS vyrobené lisované spoje byly přezkoušeny Státním zkušebním ústavem materiálu v Darmstadtu resp. Zkušebním ústavem materiálu Nordrhein-Westfalen podle pracovního listu DVGW W 534. Tyto Zkušební ústavy materiálu jsou pověřeny DVGW provádět tyto zkoušky. Byl přezkoušen reprezentativní průřez lisovaných spojení systémů s lisovanými tvarovkami Geberit Mapress Edelstahl, Raccorderie Metallische inoxPRES, Raccorderie Metallische steelPRES, Uponor Unipipe, Viega Megapress, Viega Profipress a Viega Raxofix Zkoušky vedly k výsledku, že lisovací nástroje REMS jsou vhodné pro výrobu bezvadných, s těmito systémy shodných lisovaných spojů.

Zkouška způsobilosti podle DVGW G 5614/VP 625 resp. prEN 1254-7 (plyn)

S lisovacím nářadím REMS vyrobené lisované spoje byly přezkoušeny ústavem TÜV resp. Zkušebním ústavem materiálu Nordrhein-Westfalen resp. Výzkumným pracovištěm DVGW Karlsruhe podle předpisu DVGW G 5614/VP 625 resp. BSI (UK) podle prEN 1254-7. Vyzkoušen byl reprezentativní průřez lisovaných spojů systémů s lisovanými tvarovkami Pressfitting Geberit Mapress Edelstahl Gas, Geberit Mapress Kupfer Gas, Henco Gas, IBP >B<press Gas, Kembla KemPress Gas, Pegler Yorkshire X-Press Copper Gas, Raccorderie Metallische inoxPRES Gas, Uponor MLC-G, Valsir PEXAL Gas, Viega Profipress G, Viega Pexfit G, Viega Sanpress INOX G, Viega PropressG GAS System (AUS). Zkoušky vedly k výsledku, že lisovací nástroje REMS jsou vhodné pro výrobu bezvadných, s těmito systémy shodných lisovaných spojení.



Pitná voda



Plyn

Úmluvy o převzetí záruk

REMS je první na systémech nezávislý výrobce strojů a nářadí, který uzavřel úmluvy o převzetí záruk na lisovací nářadí.

Existují úmluvy o převzetí záruk s:

Centrálním svazem sanita, topení, klimatizace

(Zentralverband Sanitär Heizung Klima),
Rathausallee 6, D-53757 St. Augustin,
dále jen "ZVSHK",

Spolkový svaz průmyslu technického zařízení budov

(Bundesindustrieverband Technische Gebäudeausrüstung e.V.),
Hinter Hoben 149, 53129 Bonn,
dále jen "BTGA",

Svazem německých odborných firem oboru chlazení-klimatizace

(Verband Deutscher Kälte-Klima-Fachbetriebe e.V.),
Kaiser-Friedrich-Straße 7, D-53113 Bonn,
dále jen "VDKF",

Švýcarsko-Lichtenštejnský svaz technického zařízení budov

(Schweizerisch-Liechtensteinischen Gebäudetechnikverband),
Auf der Mauer 11, CH-8023 Zürich,
dále jen "suissetec"

Centrální svaz sanita topení klimatizace (Zentralverband Sanitär Heizung Klima – ZVSHK), Spolkový svaz průmyslu technického zařízení budov (Bundesindustrieverband Technische Gebäudeausrüstung e.V. – BTGA), Svaz německých odborných firem oboru chlazení-klimatizace (Verband Deutscher Kälte-Klima-Fachbetriebe e.V. – VDKF) a Švýcarsko-Lichtenštejnský svaz technického zařízení budov (Schweizerisch-Liechtensteinische Gebäudetechnikverband – suissetec) uzavřeli právě nyní v zájmu řemeslníků a průmyslu s firmou REMS GmbH & Co KG (REMS) pro radiální lisovací nářadí

- ruční radiální lis REMS Eco-Press
- akumulátorový radiální REMS Mini-Press 14 V ACC
- akumulátorový radiální REMS Mini-Press 22 V ACC
- akumulátorový radiální REMS Mini-Press S 22 V ACC
- elektrický radiální lis REMS Power-Press SE
- elektrohydraulický radiální lis REMS Power-Press
- elektrohydraulický radiální lis REMS Power-Press ACC
- elektrohydraulický radiální lis REMS Power-Press XL ACC
- akumulátorový radiální REMS Akku-Press 14 V
- akumulátorový radiální REMS Akku-Press 14 V ACC
- akumulátorový radiální REMS Akku-Press 22 V ACC
- akumulátorový radiální REMS Akku-Press 22 V ACC Connected
- akumulátorový radiální REMS Akku-Press XL 45 kN 22 V ACC
- REMS lisovací kleště
- REMS lisovací kroužky
- REMS lisovací kleště Mini

úmluvy o převzetí záruk. REMS se tak stal prvním systémově nezávislým výrobcem strojů a nástrojů, který úmluvy o převzetí záruk pro lisovací nástroje uzavřel. Uzavření úmluvy vzniklo na základě úspěšné partnerské spolupráce mezi REMS a řemeslníky a jejich organizacemi a průmyslu jakož i jeho organizacemi.

Oprávnění pro plnění z úmluvy se svazem ZVSHK jsou všichni do registru řemesel zapsaní samostatní řemeslníci / firmy (dále jen „SHK-podnik“), pokud jsou v okamžiku vzniku škody členy pro sídlo jejich podniku příslušného cechu oboru sanita, topení a klimatizace, který patří k nějakému zemskému cechovnímu svazu připojenému k ZVSHK.

Oprávnění pro plnění z úmluvy se svazem BTGA jsou všechny podniky techniky budov (dále jen „TGA-podnik“), pokud jsou v okamžiku vzniku škody členy pro sídlo jejich podniku příslušného zemského svazu průmyslu **technického zařízení budov** a tím zprostředkovaně členy BTGA nebo bezprostředně členy BTGA.

Oprávnění pro plnění z úmluvy se svazem VDKF jsou všichni do registru řemesel zapsaní řemeslníci oboru montáže chlazení popř. odborné firmy (dále jen "odborná firma chlazení-klimatizace"), pokud jsou v okamžiku vzniku škody řádnými členy svazu VDKF.

Oprávněné pro plnění z úmluvy ze suissetec jsou všechny podniky technického zařízení budov (dále jen „TGA-podnik“), pokud byly v okamžiku vzniku škody členy svazu suissetec.

Pokud by se u uvedeného radiálního lisovacího nářadí vyskytla konstrukční, výrobní nebo materiálová chyba, nebo pokud by byl návod k použití chybný, na základě čehož vznikla škoda u zadavatele zakázky, za kterou SHK-podnik, odborná firma chlazení-klimatizace nebo TGA-podnik odpovídá, ručí REMS nezávisle na zákonných pravidlech dodatečně za následky netěsností dle udávané míry ustanovení těchto úmluv o převzetí záruk.

Úmluvy o převzetí záruk platí nezávisle na tom, jaký systém s lisovanými tvarovkami bude prostřednictvím vhodného lisovacího nářadí REMS lisován. Právě aktuální stav způsobilosti lisovacího nářadí REMS na systémy s lisovanými tvarovkami je zjištěl na internetu: www.rems.de > Ke stažení > Katalogy výrobků > REMS Katalog.

Pro získání dalších informací se prosím obraťte na pana Mojžíra Böhma: mojmir.boehm@rems.de

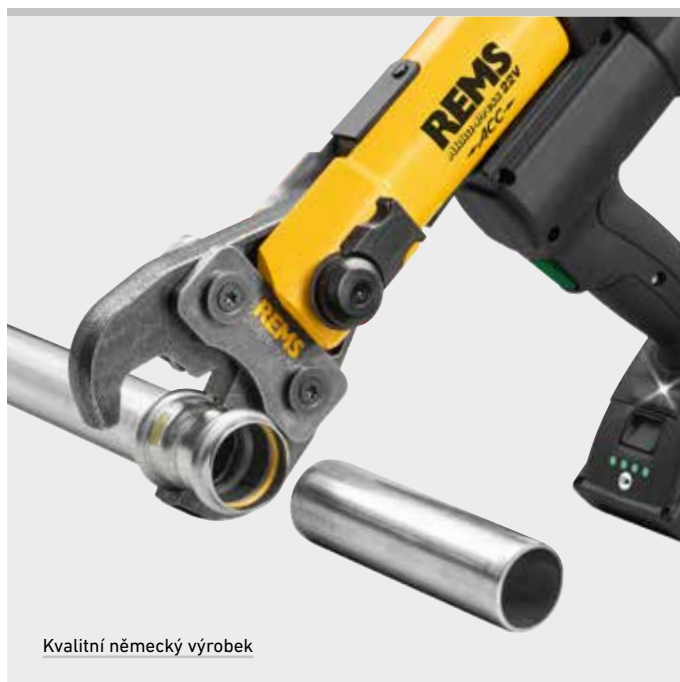

Kvalitní německý výrobek

Spolehlivě a bezpečně: Již v roce 2000 uzavřel REMS jako první na systémech nezávislý výrobce strojů a nářadí úmluvy o převzetí záruk na lisovací nářadí.



REMS dělicí kleště M

Příslušenství pro radiální lisy REMS (mimo REMS Mini-Press) a vhodných radiálních lisů jiných výrobců

Vysoce zatížitelné dělicí kleště M z kované a zvláště kalené speciální oceli pro dělení závitových tyčí.

Ocel, nerezavějící ocel
do třídy pevnosti 4.8 (400 N/mm²) M 6 – M 12

REMS dělicí kleště M – Dělení závitových tyčí.

Z kované a obzvláště tvrzené speciální oceli.

Otočné dělicí vložky pro dvojnásobnou životnost.

Dělicí vložky M s na CNC-obráběcích centrech velice přesně zapracovaným obrysem závitů pro přesné vedení závitové tyče během dělicího cyklu. Části kleští, dělicí vložky a speciálně vytvořené a vytvrzené stříhové hrany, rozměrově přesné, pro dělicí místa bez otřepů.

Závitovou tyč lze po provedeném dělení bez dodatečné úpravy našroubovat do závitového připojení trubkové objímky nebo matice.

Dělicí zařízení je vytvořeno jako lisovací kleště (Patent EP 1 459 825, Patent US 7,284,330). Pohon prostřednictvím REMS radiálních lisů 32 kN a vhodných radiálních lisů jiných výrobců s posuvovou silou 32 kN. Všechny dělicí kleště označené * mají další připojení pro manuální pohon prostřednictvím ručního radiálního lisu REMS Eco-Press.



Rozsah dodávky

REMS dělicí kleště M. Dělicí kleště s 1 párem otočných dělicích vložek na ocel, nerezavějící ocel, M6–M12. V kartonu.

Obj.č.	Kč
571890	6 990,00
571895	6 990,00
571865	6 990,00
571870	6 990,00

Příslušenství

Obj.č.	Kč
571891	3 210,00
571896	3 210,00
571866	3 210,00
571871	3 210,00
570295R	2 790,00

Kvalitní německý výrobek



Patent EP 1 459 825
Patent US 7,284,330

REMS kabelové nůžky

Příslušenství pro radiální lisy REMS (mimo REMS Mini-Press) a vhodných radiálních lisů jiných výrobců

Vysoce zatížitelné kabelové nůžky z kované a obzvláště tvrzené speciální oceli k dělení elektrických kabelů.

Elektrické kabely ≤ 300 mm² (Ø 30 mm)

REMS kabelové nůžky – jednoduše dělit elektrické kabely.

Z kované a obzvláště tvrzené speciální oceli.

Výměnné kabelové břity s vysoce precizně na CNC-obráběcích centrech zpracovanou řeznou geometrií pro dlouhou životnost. Velký rozsah stříhání.

Pohon prostřednictvím REMS radiálních lisů 32 kN a vhodných radiálních lisů jiných výrobců s posuvovou silou 32 kN.



Kvalitní německý výrobek



Rozsah dodávky

REMS kabelové nůžky. Nůžky na kabely se 2 kusy vyměnitelných kabelových břitů pro elektrické kabely ≤ 300 mm² (Ø 30 mm). V kartonu.

Obj.č.	Kč
571887	11 460,00

Příslušenství

Obj.č.	Kč
571889R02	3 210,00



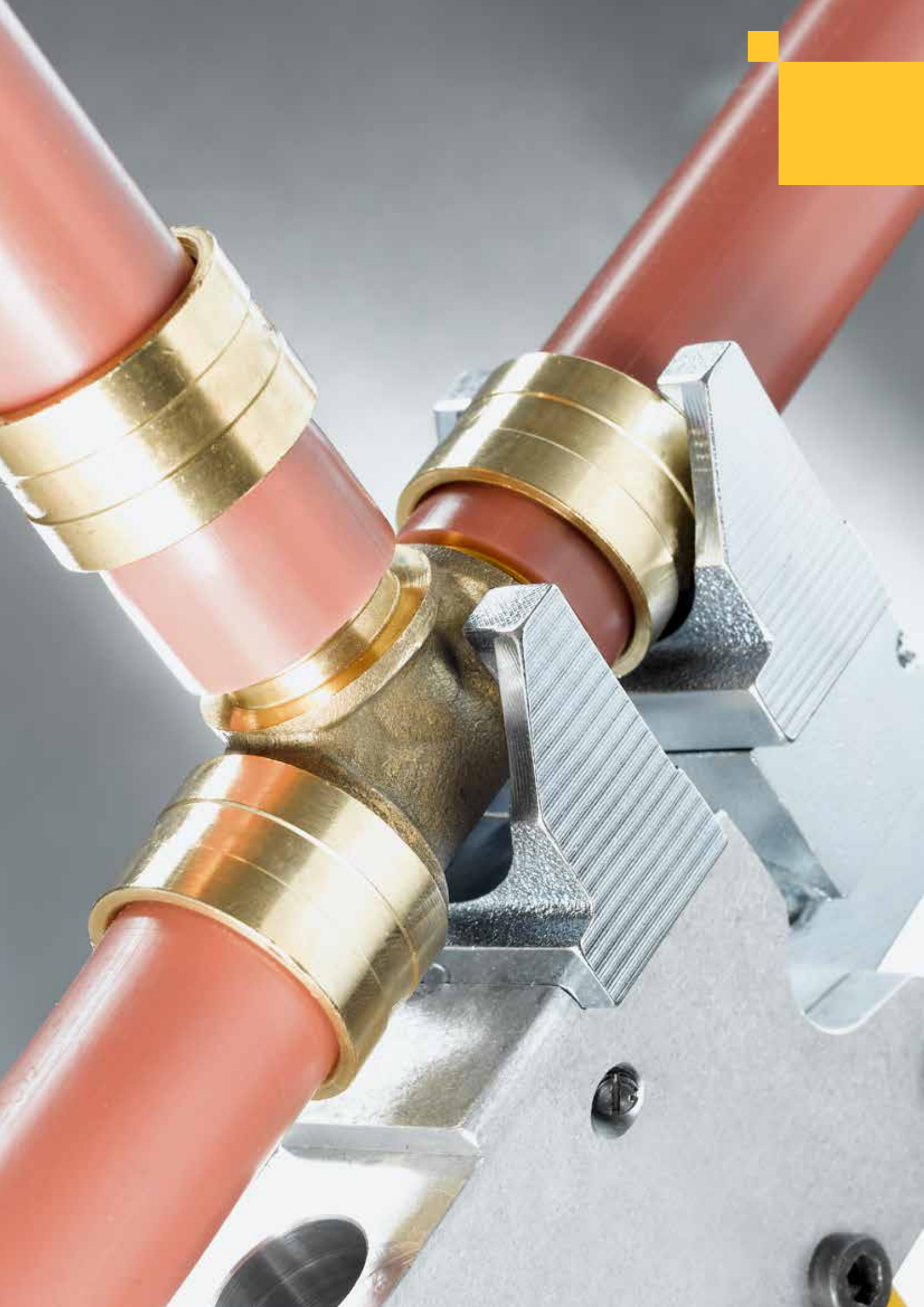

Axiální lisování

	Akumulátorový axiální lis 30 22V Lisovací hlavy	242
	Ruční axiální lis	243
	Akumulátorový axiální lis 25 / 25 L 22V	244
	Lisovací hlavy	246

REMS Ax-Press 30 22V

Akumulátorový axiální lis 30 kN

Kompaktní, praktický elektrický nástroj pro výrobu spojení tlakovými kroužky se svěrným kroužkem. Pro řemeslo a průmysl. Pro stavbu a dílnu. Li-Ion 22V technologie. Pro akumulátorový a síťový provoz.

Axiální lisy Ø 12–32 mm

REMS Ax-Press 30 22V – medvědí síla do Ø 32 mm. Super lehký, super malý, super padnoucí do ruky, super rychlý. Akumulátor Li-Ion 21,6 V, 2,5 Ah pro ca. 220 zalisování Georg Fischer pfcí ALUPEX-EXPRESS Ø 16 mm na jedno nabití akumulátoru*.

Lisovací hlavy pro všechny běžné systémy

Kompletní sortiment lisovacích hlav REMS pro všechny běžné systémy s tlakovými kroužky se svěrným kroužkem. Vysoce zatížitelné lisovací hlavy z kované a zvlášť kalené speciální oceli. Lisovací hlavy REMS jsou specifické pro daný systém a odpovídají požadavkům tohoto systému s tlakovými kroužky. Díky tomu bezvadně, systémově konformní, bezpečné lisování.

Konstrukce

Kompaktní, praktická, lehká. Pohonná jednotka jen 4,6 kg. Kolmo k pohonnému stroji umístěné lisovací zařízení k uchycení lisovacích hlav. Všude použitelný, volně z ruky, nad hlavou, na obzvláště úzkých místech. Optimální rozložení hmotnosti pro ovládání jednou rukou. Pohonný stroj s nasazenými lisovacími kleštěmi může být připravený k uchopení odložen na akumulátor. Ergonomicky vytvořené tělo přístroje s měkkým úchopem. LED-pracovní svítilna k osvětlení pracovního místa. Lisovací hlavy rychle vyměnitelné, bez nářadí. Bezpečná poloha lisovacích hlav díky pružinové západce.

Pohon

Vysoká lisovací síla pro v sekundách hotové, bezvadné lisování, např. Ø 26 mm za pouhých 5 s. Posuvná síla 30 kN. Výkonný elektrohydraulický pohon s výkonným akumulátorovým motorem s vysokou tažnou silou 21,6 V, 380 W výkonu, robustní planetovou převodovkou, mimoosým pístovým čerpadlem a kompaktním vysokovýkonným hydraulickým systémem. Bezpečnostní spínač.

Akumulátorový nebo síťový provoz

Li-Ion 22V technologie. Vysoce zatížitelné akumulátory Li-Ion 21,6 V s kapacitou 2,5, 4,4, 5,0 nebo 9,0 Ah, pro dlouhou dobu provozu. Lehký a výkonný. Akumulátor Li-Ion 21,6 V, 2,5 Ah pro ca. 220 zalisování, 4,4 Ah pro ca. 380 zalisování, 5,0 Ah pro ca. 430 zalisování, 9,0 Ah pro ca. 780 zalisování Georg Fischer pfcí ALUPEX-EXPRESS Ø 16 mm na jedno nabití akumulátoru*. Odstupňovaný ukazatel stavu nabití s barevnými LED. Rozsah pracovní teploty – 10 až + 60 °C. Žádný paměťový efekt pro maximální výkon akumulátoru. Rychlonabíječka 100–240 V, 90 W. Rychlonabíječka 100–240 V, 290 W, pro kratší doby nabíjení, jako příslušenství. Zdroj napětí 220–240 V/21,6 V, 15 A na výstupu, pro síťový provoz namísto akumulátoru Li-Ion 21,6 V, jako příslušenství.

Rozsah dodávky

REMS Ax-Press 30 22V Basic-Pack. Akumulátorový axiální lis 30 kN k výrobě spojení tlakovými kroužky se svěrným kroužkem, Ø 12–32 mm. Elektrohydraulický pohon s výkonným akumulátorovým motorem 21,6 V, 380 W výkonu, robustní planetovou převodovkou, mimoosým pístovým čerpadlem a kompaktním vysokovýkonným hydraulickým systémem, bezpečnostní spínač. LED-pracovní svítilna. Akumulátor Li-Ion 21,6 V, 2,5 Ah, rychlonabíječka 220–240 V, 50–60 Hz, 70 W. V pevném kufru z ocelového plechu.

	Obj.č.	Kč
	573018R220	61 200,00

Příslušenství

Označení	Obj.č.	Kč
REMS Ax-Press 30 22V pohonný stroj, bez akumulátoru	573008R22	45 600,00
Akumulátor Li-Ion 21,6 V, 2,5 Ah	571571R22	7 470,00
Akumulátor Li-Ion 21,6 V, 4,4 Ah	571574R22	10 770,00
Akumulátor Li-Ion 21,6 V, 5,0 Ah	571581R22	8 970,00
Akumulátor Li-Ion 21,6 V, 9,0 Ah	571583R22	11 970,00
Rychlonabíječka 100–240 V, 50–60 Hz, 90 W	571585R220	5 070,00
Rychlonabíječka 100–240 V, 50–60 Hz, 290 W	571587R220	11 970,00
Síťový zdroj 220–240 V/21,6 V, 50–60 Hz, 15 A, pro síťový provoz namísto akumulátoru Li-Ion 14,4 V	571567R220	11 970,00
Kufr z ocelového plechu s vložkou	573282R	3 180,00

REMS Lumen 2800 22V, akumulátorový LED stavební reflektor, viz. str. 111.

REMS lisovací hlavy

Systém s tlakovými kroužky	Lisovací hlava	Obj.č.	Kč
Brasstech Raptor / Metalpex / Raptor 2 / MULTItermoSAN	ME 14, sada 2 kusů	573100	3 120,00
	ME 16, sada 2 kusů	573102	3 120,00
	ME 20, sada 2 kusů	573106	3 120,00
	ME 26, sada 2 kusů	573108	3 120,00
	ME 32, sada 2 kusů	573110	3 420,00
General Fittings Serie 5400	ME 14, sada 2 kusů	573100	3 120,00
	ME 16, sada 2 kusů	573102	3 120,00
	ME 20, sada 2 kusů	573106	3 120,00
	ME 26, sada 2 kusů	573108	3 120,00
	ME 32, sada 2 kusů	573110	3 420,00



Např. Brasstech, General Fittings, Georg Fischer pfcí

Kvalitní německý výrobek



Info



REMS lisovací hlavy

Systém s tlakovými kroužky	Lisovací hlava	Obj.č.	Kč
Georg Fischer pfcí ALUPEX-EXPRESS/ Alupex Gas System	ME 16, sada 2 kusů	573102	3 120,00
	ME 20, sada 2 kusů	573106	3 120,00
	ME 26, sada 2 kusů	573108	3 120,00
Logstor	ME 16, sada 2 kusů	573102	3 120,00
	LR 20, sada 2 kusů	573430	3 120,00
	LR 22, sada 2 kusů	573432	3 120,00
	LR 25, sada 2 kusů	573434	3 120,00
	LR 28, sada 2 kusů	573436	3 120,00
	LR 32, sada 2 kusů	573438	3 420,00

Univerzální ruční axiální lis pro výrobu spojení s tlakovými kroužky.

Axiální lisy Ø 12 – 32 mm

REMS Ax-Press HK – univerzální do Ø 22 mm.
Super malý, super lehký, super snadno ovladatelný.
Jen 1,1 kg.

REMS Ax-Press H – univerzální do Ø 32 mm.
Snadno ovladatelný a lehký. Jen 1,4 kg.

Kompletní sortiment lisovacích hlav REMS, rychle vyměnitelných.

Výhoda systému

Jen **jeden** druh lisovacích hlav pro REMS Ax-Press HK, REMS Ax-Press H, REMS Ax-Press 25 22V ACC, REMS Ax-Press 25 L 22V ACC.. Proto jednoduché, nákladově výhodné skladování.

Lisovací hlavy

Kompletní sortiment lisovacích hlav REMS pro všechny běžné systémy s tlakovými kroužky (strana 246 – 247). Volitelně lisovací hlavy REMS s pružinovou západkou k nasazení běžně dosažitelných lisovacích vložek. Vysoce zatížitelné lisovací hlavy z kované a obzvláště tvrzené speciální oceli. Lisovací hlavy REMS jsou specifické pro systém a odpovídají požadavkům daného systému s tlakovými kroužky. Díky tomu je dosaženo systémově konformního, bezpečného lisování.

Dvojitě lisovací hlavy

REMS dvojitě lisovací hlavy každá s dvěma uloženími, které do sebe navzájem přecházejí, pro spojky trubek o různých rozměrech (strana 246). Bez výměny lisovacích hlav. Super jednoduché, šetří čas.

Konstrukce

Kompaktní, vhodná na stavby. Dobře padnoucí do ruky, lehký. Pohonné zařízení REMS Ax-Press HK jen 1,1 kg. Pohonné zařízení REMS Ax-Press H jen 1,4 kg. Proto všude použitelné, volně z ruky, také na úzkých místech. 66 mm zdvih. Rychlopřestavení vpřed a vzad pro jednoduchou, rychlou práci. Volitelná poloha lisovací hlavy (**Patent DE 10 2004 018 429, Patent ES 2 273 563, Patent FR 05 03513**) pro lisování spojek s tlakovými kroužky s upínací roztečí ≤ 156 mm v jednom pracovním cyklu a pro dvojitě lisování. Lisovací hlavy a lisovací vložky rychle vyměnitelné, bez nářadí. Bezpečná poloha lisovacích hlav a lisovacích vložek díky pružinové západce. REMS Ax-Press H s ochranou proti přetížení.

Rozsah dodávky

REMS Ax-Press HK pohonné zařízení. Jednoruční axiální lis pro výrobu spojení s tlakovými kroužky Ø 12–22 mm. 66 mm zdvih. S rychlopřestavením vpřed a vzad. K pohonu lisovacích hlav REMS. V kartonu.

	Obj.č.	Kč
	574302R	5 970,00

Rozsah dodávky

REMS Ax-Press H pohonné zařízení. Ruční axiální lis pro výrobu spojení s tlakovými kroužky Ø 12–32 mm. 66 mm zdvih. S rychlopřestavením vpřed a vzad. K pohonu lisovacích hlav REMS. V kartonu.

	Obj.č.	Kč
	574300RX	8 370,00

Příslušenství

Označení	Obj.č.	Kč
REMS lisovací hlavy viz. str. 246 – 247.		
Přenosná taška pro pohonné zařízení REMS Ax-Press HK/H a lisovací hlavy	574437R	1 320,00
Kufr s vložkou pro pohonné zařízení REMS Ax-Press HK a lisovací hlavy	574352R	1 860,00

Patent DE 10 2004 018 429
 Patent ES 2 273 563
 Patent FR 05 03513



Např.
 AC-FIX,
 aquatherm,
 BARBI,
 FERRO systems
 BRASELI,
 Brass & Fittings,
 COMAP,
 EUROP'FLUIDES,
 Fittings Estándar,
 PB TUB,
 PLÁSTICOS FERRO,
 REVI,
 RIQUIER,
 TECE,
 TIEMME,
 VELTA



Kvalitní německý výrobek



Info



REMS Ax-Press 25 22V ACC REMS Ax-Press 25 L 22V ACC

Akumulátorový axiální lis 20 kN s automatickým zpětným chodem
Akumulátorový axiální lis 13 kN s automatickým zpětným chodem

Kompaktní, snadno ovladatelné elektrické nářadí se zpětným chodem pro výrobu spojů s tlakovými kroužky. Li-Ion 22V technologie. Pro akumulátorový a síťový provoz. Pro řemeslo a průmysl. Pro stavbu a dílnu.

Axiální lisování \varnothing 12–40 mm

REMS Ax-Press 25 22V ACC – univerzální do \varnothing 40 mm.
Super lehký, super dobře padnoucí do ruky.
S automatickým zpětným chodem. Super rychlý.
Optimální rozložení hmotnosti pro ovládání jednou rukou.
Otočné lisovací zařízení. Akumulátor Li-Ion 21,6 V, 2,5 Ah pro ca. 500 zalisování REHAU RAUTIAN PX \varnothing 16 mm na jedno nabití akumulátoru*.

Kompletní sortiment lisovacích hlav REMS, rychle vyměnitelných.

Výhoda systému

Jen jeden druh lisovacích hlav pro REMS Ax-Press HK, REMS Ax-Press H, REMS Ax-Press 25 22V ACC a REMS Ax-Press 25 L 22V ACC. Proto jednoduché, nákladově výhodné skladování.

Lisovací hlavy pro všechny běžné systémy

Kompletní sortiment lisovacích hlav REMS pro všechny běžné systémy s tlakovými kroužky. (strana 246–247). Volitelné lisovací hlavy REMS s pružinovou západkou k nasazení běžně dosažitelných lisovacích vložek. Vysoce zatížitelné lisovací hlavy z kované a obzvláště tvrzené speciální oceli. Lisovací hlavy REMS jsou specifické pro systém a odpovídají požadavkům daného systému s tlakovými kroužky. Díky tomu je dosaženo systémově konformního, bezpečného lisování.

Dvojitě lisovací hlavy

REMS dvojitě lisovací hlavy každá s dvěma uloženími, které do sebe navzájem přecházejí, pro spojky trubek o různých rozměrech (strana 246). Bez výměny lisovacích hlav. Super jednoduché, šetří čas.

Konstrukce

Superlehký, supermalý, super padnoucí do ruky. Pohonný stroj REMS Ax-Press 25 22V ACC s akumulátorem jen 3,0 kg, jen 28 cm dlouhý. Pohonný stroj REMS Ax-Press 25 L 22V ACC s akumulátorem jen 3,2 kg, jen 31 cm dlouhý. REMS Ax-Press 25 22V ACC a REMS Ax-Press 25 L 22V ACC vždy s 40 mm zdvihem. REMS Ax-Press 25 22V ACC s předem danou polohou lisovací hlavy pro lisování spojky s tlakovými kroužky s upínací roztečí a \leq 82 mm v jednom pracovním cyklu. REMS Ax-Press 25 L 22V ACC s volitelnou polohou lisovací hlavy pro lisování spojky s tlakovými kroužky s upínací roztečí a \leq 116 mm v jednom pracovním cyklu a pro dvojitě lisování. Proto všude použitelná, volně z ruky, nad hlavou, na úzkých místech. Optimální rozdělení hmotnosti pro ovládání jednou rukou. Ergonomicky vytvořený kryt s prohlubněmi pro uchopení. LED-pracovní svítidla k osvětlení pracovního místa. Otočné lisovací zařízení pro práce také na těžko přístupných místech. Lisovací hlavy rychle vyměnitelné, bez nářadí. Bezpečná poloha lisovacích hlav díky pružinové západce.

Pohon

Vysoká lisovací síla pro bleskově rychlé, bezvadné lisování. Posuvná síla REMS Ax-Press 25 22V 20 kN, posuvná síla REMS Ax-Press 25 L 22V 13 kN. Výkonný elektrohydraulický pohon s automatickým zpětným chodem (ACC), s výkonným akumulátorovým motorem s vysokou tažnou silou 21,6 V, 380 W výkonu, robustní planetovou převodovkou, mimoosým pístovým čerpadlem a kompaktním vysoko-výkonným hydraulickým systémem. Bezpečnostní spínač.

Akumulátorový nebo síťový provoz

Li-Ion 22V technologie. Vysoce zatížitelné akumulátory Li-Ion 21,6V s kapacitou 2,5, 4,4, 5,0 nebo 9,0 Ah, pro dlouhou dobu provozu. Lehký a výkonný. Akumulátor Li-Ion 21,6 V, 2,5 Ah pro ca. 500 zalisování, 4,4 Ah pro ca. 880 zalisování, 5,0 Ah pro ca. 1000 zalisování, 9,0 Ah pro ca. 1800 zalisování REHAU RAUTIAN PX \varnothing 16 mm na jedno nabití akumulátoru*. Odstupňovaný ukazatel stavu nabití s barevnými LED. Rozsah pracovní teploty -10 až $+60$ °C. Žádný paměťový efekt pro maximální výkon akumulátoru. Rychlonabíječka 100–240V, 90W. Rychlonabíječka 100–240V, 290W, pro kratší doby nabíjení, jako příslušenství. Zdroj napětí 220–240V/21,6V, 15 A na výstupu, pro síťový provoz namísto akumulátoru Li-Ion 21,6V, jako příslušenství.

Rozšiřování

Různé rozšiřovače trubek a kompletní sortiment rozšiřovacích hlav REMS pro všechny běžné systémy s tlakovými kroužky (strana 251–255).

REMS Ax-Press 25 22V ACC



←ACC→
Automatic Circuit Control

s nuceným chodem
a kontrolou stavu nabití

Např.
aquatherm,
Genreal Fittings,
IVT,
REHAU,
REVEL,
Seppelfricke,
TECE,
TIEMME,
Würth

REMS TECHNOLOGY
LI-ION 22V

REMS Ax-Press 25 L 22V ACC



←ACC→
Automatic Circuit Control

s nuceným chodem
a kontrolou stavu nabití

Např.
AC-FIX,
BARBI,
FERRO systems
BRASELI,
Brass & Fittings,
EUROP FLUIDES,
Fittings Estándar,
PLÁSTICOS FERRO,
Velta

REMS TECHNOLOGY
LI-ION 22V

Kvalitní německý výrobek

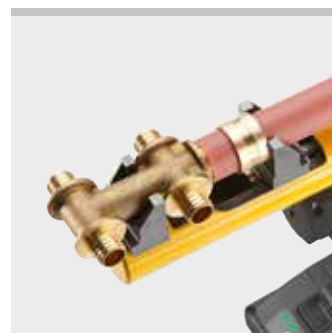

Rozsah dodávky

REMS Ax-Press 25 22V ACC Basic-Pack. Akumulátorový axiální lis 20 kN k výrobě spojení tlakovými kroužky Ø 12–40 mm. 40 mm zdvih, k lisování spojení tlakovými kroužky s upínací roztečí a ≤ 82 mm. Pro pohon lisovacích hlav REMS. Elektrohydraulický pohon s výkonným akumulátorovým motorem s vysokou tažnou silou 21,6 V, 380 W výkonu, robustní planetovou převodovkou, mimoosým pístovým čerpadlem a kompaktním vysokovýkonným hydraulickým systémem, bezpečnostní spínač, otočné lisovací zařízení. LED-pracovní svítidla. Akumulátor Li-Ion 21,6 V, 2,5 Ah, rychlonabíječka 220–240V, 50–60 Hz, 70W. Bez lisovacích hlav. V pevném kufru z ocelového plechu.

	Obj.č.	Kč
	573022R220	43 500,00

Jiná napětí sítě na vyžádání.



Info

Rozsah dodávky

REMS Ax-Press 25 L 22V ACC Basic-Pack. Akumulátorový axiální lis 13 kN k výrobě spojení tlakovými kroužky Ø 12–40 mm. 40 mm zdvih, k lisování spojení tlakovými kroužky s upínací roztečí a ≤ 116 mm. Pro pohon lisovacích hlav REMS. Elektrohydraulický pohon s výkonným akumulátorovým motorem s vysokou tažnou silou 21,6 V, 380 W výkonu, robustní planetovou převodovkou, mimoosým pístovým čerpadlem a kompaktním vysokovýkonným hydraulickým systémem, bezpečnostní spínač, otočné lisovací zařízení. LED-pracovní svítidla. Akumulátor Li-Ion 21,6 V, 2,5 Ah, rychlonabíječka 220–240V, 50–60 Hz, 70W. Bez lisovacích hlav. V pevném kufru z ocelového plechu.

	Obj.č.	Kč
	573023R220	43 500,00

Jiná napětí sítě na vyžádání.



Info

Příslušenství

Označení	Obj.č.	Kč
----------	--------	----

Lisovací hlavy viz. str. 246–247.

REMS Ax-Press 25 22V ACC pohonný stroj, a ≤ 82 mm, bez akumulátoru	573020R22	31 200,00
REMS Ax-Press 25 L 22V ACC pohonný stroj, a ≤ 116 mm, bez akumulátoru	573021R22	31 200,00
Akumulátor Li-Ion 21,6 V, 2,5 Ah	571571R22	7 470,00
Akumulátor Li-Ion 21,6 V, 4,4 Ah	571574R22	10 770,00
Akumulátor Li-Ion 21,6 V, 5,0 Ah	571581R22	8 970,00
Akumulátor Li-Ion 21,6 V, 9,0 Ah	571583R22	11 970,00
Rychlonabíječka 100–240V, 50–60 Hz, 90W	571585R220	5 070,00
Rychlonabíječka 100–240V, 50–60 Hz, 290W	571587R220	11 970,00
Sít'ový zdroj 220–240V/21,6V, 50–60 Hz, 15A, pro sít'ový provoz namísto akumulátoru Li-Ion 14,4 V	571567R220	11 970,00
Kufr z ocelového plechu s vložkou	578290R	3 180,00
REMS Lumen 2800 22V, akumulátorový LED stavební reflektor, viz. str. 111.		





REMS lisovací hlavy s pružinovou západkou pro běžně dosažitelné lisovací vložky

Označení	Použití
Lisovací hlava Basic 20, sada 2 kusů	pro potrubní spojky 20 mm a pro běžně dostupné lisovací vložky vnější-Ø 20 mm
Lisovací hlava Basic 25, sada 2 kusů	pro potrubní spojky 25 mm a pro běžně dostupné lisovací vložky vnější-Ø 25 mm
Lisovací hlava Basic 32, sada 2 kusů	pro potrubní spojky 32 mm a pro běžně dostupné lisovací vložky vnější-Ø 32 mm



REMS dvojité lisovací hlavy

Označení	Použití
Dvojité lisovací hlava RH 16/20, sada 2 kusů	pro potrubní spojky 16 a 20 mm



Lisovací hlava REMS pro T-kusy, rohové kusy, rozbočky, přechodové tvarovky

Označení	Použití
Lisovací hlava UNI T/L (kus)	pro T-kusy, rohové kusy, rozbočky, v kombinaci s další lisovací hlavou; pro přechodové tvarovky, v kombinaci s opěrným čepem



REMS opěrný čep pro přechodové tvarovky

Označení	pro přechodové tvarovky coul	Obj.č.	Kč
Opěrný čep 3/8"	3/8	573647R	375,00
Opěrný čep 1/2"	1/2	573648R	432,00
Opěrný čep 3/4"	3/4	573649R	486,00

Běžně dosažitelné lisovací vložky:

T-kusy, rohové kusy, rozbočky

Dm 16

Dm 20

Dm 22

Dm 25

Dm 32

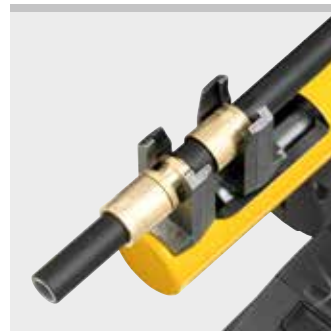

REMS lisovací hlavy

Příslušenství pro REMS Ax-Press HK, REMS Ax-Press H, REMS Ax-Press 25 22V ACC, REMS Ax-Press 25 L 22V ACC

Vyberte si sami lisovací hlavy!

Vyhledejte si Vámi požadovaný systém s tlakovými kroužky v tabulce a vyberte si potřebné lisovací hlavy.

Vysoce zatížitelné lisovací hlavy z kované a zvlášť kalené speciální oceli. Rychlá výměna, bez nářadí. Lisovací hlavy REMS jsou specifické pro daný systém a odpovídají požadavkům příslušného systému s tlakovými kroužky. Díky tomu bezvadně, systémově konformní, bezpečně lisování. Pohon prostřednictvím axiálních lisů REMS.

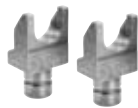

Lisovací hlavy Uni



UNI T/L

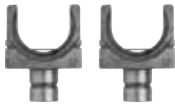

Lisovací hlavy Basic pro lisovací vložky

Systém s tlakovými kroužky	Lisovací hlava mm	Počet lisovacích hlav	pasující do REMS Ax-Press				Obj.č.	Kč
			HK ¹⁾	H	25	25L		
AC-FIX (Global Piping System)	UNI 12	2	•	•	•	•	573630	3 120,00
	UNI 16	2	•	•	•	•	573632	3 120,00
	UNI 20	2	•	•	•	•	573636	3 120,00
	UNI 25	2	•	•	•	•	573640	3 120,00
	UNI 32	2	•	•	•	•	573644	3 120,00
	UNI T/L**	1	•	•	•	•	573646 R	3 110,00
	Basic 20*	2	•	•	•	•	573624	3 450,00
aquatherm	AT 16	2	•	•	•	•	573120	3 120,00
	AT 20	2	•	•	•	•	573122	3 120,00
	AT 25	2	•	•	•	•	573124	3 120,00
BARBI GLADIATOR (Industrial Blansol)	UNI 18	2	•	•	•	•	573634	3 120,00
	UNI 22	2	•	•	•	•	573638	3 120,00
	UNI 26	2	•	•	•	•	573642	3 120,00
	UNI 32	2	•	•	•	•	573644	3 120,00
	UNI 40	2	•	•	•	•	573652	3 720,00
	UNI T/L**	1	•	•	•	•	573646 R	3 110,00
	Basic 20*	2	•	•	•	•	573624	3 450,00
BARBI RETICULADO (Industrial Blansol)	UNI 12	2	•	•	•	•	573630	3 120,00
	UNI 16	2	•	•	•	•	573632	3 120,00
	UNI 20	2	•	•	•	•	573636	3 120,00
	UNI 25	2	•	•	•	•	573640	3 120,00
	UNI 32	2	•	•	•	•	573644	3 120,00
	UNI T/L**	1	•	•	•	•	573646 R	3 110,00
	Basic 20*	2	•	•	•	•	573624	3 450,00
FERRO systems BRASELI GPF AXIAL	UNI 12	2	•	•	•	•	573630	3 120,00
	UNI 16	2	•	•	•	•	573632	3 120,00
	UNI 20	2	•	•	•	•	573636	3 120,00
	UNI 25	2	•	•	•	•	573640	3 120,00
	UNI 32	2	•	•	•	•	573644	3 120,00
	UNI T/L**	1	•	•	•	•	573646 R	3 110,00
	Basic 20*	2	•	•	•	•	573624	3 450,00
Brass & Fittings PRESSMAN PowerFit	UNI 16	2	•	•	•	•	573632	3 120,00
	UNI 20	2	•	•	•	•	573636	3 120,00
	UNI 25	2	•	•	•	•	573640	3 120,00
	UNI 32	2	•	•	•	•	573644	3 120,00
	UNI T/L**	1	•	•	•	•	573646 R	3 110,00
	Basic 20*	2	•	•	•	•	573624	3 450,00
	Basic 25*	2	•	•	•	•	573616	3 450,00
COMAP PEXY	UNI 12	2	•	•	•	•	573630	3 120,00
	UNI 16	2	•	•	•	•	573632	3 120,00
	UNI 20	2	•	•	•	•	573636	3 120,00
	UNI 25	2	•	•	•	•	573640	3 120,00
	UNI 32	2	•	•	•	•	573644	3 120,00
	UNI T/L**	1	•	•	•	•	573646 R	3 110,00
	Basic 25*	2	•	•	•	•	573616	3 450,00
EUROP FLUIDES HYDROFLUIDES	UNI 12	2	•	•	•	•	573630	3 120,00
	UNI 16	2	•	•	•	•	573632	3 120,00
	UNI 20	2	•	•	•	•	573636	3 120,00
	UNI 25	2	•	•	•	•	573640	3 120,00
	UNI 32	2	•	•	•	•	573644	3 120,00
	UNI T/L**	1	•	•	•	•	573646 R	3 110,00
	Basic 25*	2	•	•	•	•	573616	3 450,00
Fittings Estándar	UNI 12	2	•	•	•	•	573630	3 120,00
	UNI 16	2	•	•	•	•	573632	3 120,00
	UNI 20	2	•	•	•	•	573636	3 120,00
	UNI 25	2	•	•	•	•	573640	3 120,00
	UNI 32	2	•	•	•	•	573644	3 120,00
	UNI T/L**	1	•	•	•	•	573646 R	3 110,00
	Basic 20*	2	•	•	•	•	573624	3 450,00
General Fittings Serie 3400 PEX Gold-Fix	RE 16	2	•	•	•	•	573160	3 120,00
	RE 20	2	•	•	•	•	573162	3 120,00
	RE 25	2	•	•	•	•	573172	3 120,00
	RE 32	2	•	•	•	•	573178	3 120,00
	RO 16	2	•	•	•	•	573184	3 120,00
	RO 20	2	•	•	•	•	573186	3 120,00
	General Fittings Serie 3400 PEX/AL/PEX Gold-Fix	RE 16	2	•	•	•	•	573160
RE 20		2	•	•	•	•	573162	3 120,00
RE 25		2	•	•	•	•	573172	3 120,00
RE 32		2	•	•	•	•	573178	3 120,00
RO 16		2	•	•	•	•	573184	3 120,00
RO 20		2	•	•	•	•	573186	3 120,00
General Fittings Serie 3700 PEX		TC 12/14/16	2	•	•	•	•	573360
	TC 18/20	2	•	•	•	•	573364	3 120,00
	TC 25	2	•	•	•	•	573367	3 120,00
	TC 32	2	•	•	•	•	573370	3 420,00
General Fittings Serie 3700 PEX/AL/PEX	TC 12/14/16	2	•	•	•	•	573360	3 120,00
	TC 18/20	2	•	•	•	•	573364	3 120,00
	TC 25	2	•	•	•	•	573367	3 120,00
	TC 32	2	•	•	•	•	573370	3 420,00
HERZ QUICK FIX	HC 16	2	•	•	•	•	573112	3 120,00
	HC 20	2	•	•	•	•	573114	3 120,00
	HC 26	2	•	•	•	•	573116	3 120,00
	HC 32	2	•	•	•	•	573118	3 420,00
IVT PRINETO	IV 16/17	3	•	•	•	•	573320	4 680,00
	IV 20/21	3	•	•	•	•	573325	4 680,00
	IV 25/26	3	•	•	•	•	573330	4 680,00
	IV 32/33	3	•	•	•	•	573335	4 680,00

Systém s tlakovými kroužky	Lisovací hlava mm	Počet lisovacích hlav	pasující do REMS Ax-Press				Obj.č.	Kč
			HK ¹⁾	H	25	25L		
PB TUB Sertiglass	UNI 12	2	•	•	•	•	573630	3 120,00
	UNI 16	2	•	•	•	•	573632	3 120,00
	UNI 20	2	•	•	•	•	573636	3 120,00
	UNI 25	2	•	•	•	•	573640	3 120,00
	UNI 32	2	•	•	•	•	573644	3 120,00
	UNI T/L**	1	•	•	•	•	573646 R	3 110,00
	Basic 25*	2	•	•	•	•	573616	3 450,00
PLÁSTICOS FERRO FERROPLAST GPF AXIAL	UNI 16	2	•	•	•	•	573632	3 120,00
	UNI 20	2	•	•	•	•	573636	3 120,00
	UNI 25	2	•	•	•	•	573640	3 120,00
	UNI 32	2	•	•	•	•	573644	3 120,00
	UNI T/L**	1	•	•	•	•	573646 R	3 110,00
	Basic 20*	2	•	•	•	•	573624	3 450,00
	Basic 25*	2	•	•	•	•	573616	3 450,00
PLUMBING PLUS EZIPEX Sleeve Water (AUS)	RH 16 L	2	•	•	•	•	573150	3 120,00
	RH 20 L	2	•	•	•	•	573152	3 120,00
	RH 16/20 L	2	•	•	•	•	573158	6 240,00
	RH 25	2	•	•	•	•	573154	3 120,00
	RH 32	2	•	•	•	•	573156	3 420,00
PLUMBING PLUS EZIPEX Sleeve Gas (AUS)	RH 16 L	2	•	•	•	•	573150	3 120,00
	RH 20 L	2	•	•	•	•	573152	3 120,00
	RH 16/20 L	2	•	•	•	•	573158	6 240,00
	RH 25	2	•	•	•	•	573154	3 120,00
	RH 32	2	•	•	•	•	573156	3 420,00
REHAU RAUTHERM SDR 11 LX	RH 12	2	•	•	•	•	573164	3 120,00
	RH 16	2	•	•	•	•	573166	3 120,00
	RH 20	2	•	•	•	•	573170	3 120,00
	RH 25	2	•	•	•	•	573154	3 120,00
	RH 32	2	•	•	•	•	573156	3 420,00
REHAU RAUTHERM S (REHAU HAS)	RH 17	2	•	•	•	•	573168	3 120,00
	RH 20	2	•	•	•	•	573170	3 120,00
	RH 25	2	•	•	•	•	573154	3 120,00
	RH 32	2	•	•	•	•	573156	3 420,00
REHAU RAUTITAN PX/MX/SX/RX/ gas/sprinkler	RE 16	2	•	•	•	•	573160	3 120,00
	RE 20	2	•	•	•	•	573162	3 120,00
	RE 25	2	•	•	•	•	573172	3 120,00
	RE 32	2	•	•	•	•	573178	3 120,00
	RE 40	2	•	•	•	•	573176	3 720,00
REHAU (GBR) EVERLOC	RH 16	2	•	•	•	•	573166	3 120,00
	RH 20	2	•	•	•	•	573170	3 120,00
	RH 25	2	•	•	•	•	573154	3 120,00
	RH 32	2	•	•	•	•	573156	3 420,00
REVEL-PEX	RV 16	2	•	•	•	•	573400	3 120,00
	RV 20	2	•	•	•	•	573402	3 120,00
	RV 25	2	•	•	•	•	573404	3 120,00
	RV 32	2	•	•	•	•	573406	3 420,00
REVI REVIUNI	TC 12/14/16	2	•	•	•	•	573360	3 120,00
	TC 18/20	2	•	•	•	•	573364	3 120,00
	TC 25	2	•	•	•	•	573367	3 120,00
	TC 32	2	•	•	•	•	573370	3 420,00
REVI REVITERM Riquier à glissement	UNI 12	2	•	•	•	•	573630	3 120,00
	UNI 16	2	•	•	•	•	573632	3 120,00
	UNI 20	2	•	•	•	•	573636	3 120,00
	UNI 25	2	•	•	•	•	573640	3 120,00
	UNI 32	2	•	•	•	•	573644	3 120,00
Seppelfricke SD Sistemi Italia Sylver	RE 16	2	•	•	•	•	573160	3 120,00
	RE 20	2	•	•	•	•	573162	3 120,00
	RE 25	2	•	•	•	•	573172	3 120,00
	RE 32	2	•	•	•	•	573178	3 120,00
	RO 16	2	•	•	•	•	573184	3 120,00
Seppelfricke SD Sistemi Italia Neroflex	RE 16	2	•	•	•	•	573160	3 120,00
	RE 20	2	•	•	•	•	573162	3 120,00
	RE 25	2	•	•	•	•	573172	3 120,00
	RE 32	2	•	•	•	•	573178	3 120,00
	RO 16	2	•	•	•			



Rozšiřování Vyhrdlování

	Ruční rozšiřovač trubek Cu	250
	Rozšiřovací hlava Cu	250
	Jednoruční rozšiřovač trubek	251
	Ruční rozšiřovač trubek P	251
	Akumulátorový rozšiřovač trubek Cu	252
	Akumulátorový rozšiřovač trubek P	252
	Akumulátorový rozšiřovač trubek P-CEF	252
	Elektrohydraulický rozšiřovač trubek P-CEF	254
	Rozšiřovací hlava P Rozšiřovací hlava P-CEF	255
	Ruční vyhrdlovač trubek	256
	Elektrický vyhrdlovač trubek Elektrický rozšiřovač trubek	257

Osvědčené kvalitní nářadí na rozšiřování a kalibrování trubek pro instalace trubek bez fitinků.

Měkké měděné trubky $s \leq 1,5$ mm	$\varnothing 8-42$ mm $\varnothing \frac{3}{8}-1\frac{1}{8}$ "
Měkké hliníkové trubky, měkké přesné ocelové trubky $s \leq 1,2$ mm	$\varnothing 8-42$ mm $\varnothing \frac{3}{8}-1\frac{1}{8}$ "
Měkké nerezové ocelové trubky $s \leq 1$ mm	$\varnothing 8-42$ mm $\varnothing \frac{3}{8}-1\frac{1}{8}$ "

REMS Ex-Press Cu – zhotovte si objímky sami.
Rozšiřovací trn se 6 plochami pro stejnoměrné rozšiřování v ose. Extra dlouhá objímka podle DVGW. Rozšiřovací hlavy s kalibrovacím osazením, vhodné i pro jiné výrobky.

Přednost v úspoře nákladů

Instalace trubek bez fitinků. Žádné náklady na tvarovky, skladování, pořizování. Šetříte pájená místa, pájecí materiál a pracovní čas. Ze zbytků trubek si můžete vyrobit objímky.

Konstrukce

Robustní kvalitní nástroj. Proti krutu odolné rozšiřovací kleště dobře přenášející sílu s ergonomickými rukojetmi pro snadné rozšiřování. Rozšiřovací trn se 6 plochami pro stejnoměrné rozšiřování v ose. Dlouhé vedení trnu, zpětný chod trnu zajištěn tlačnou pružinou. Také pro vhodné rozšiřovací hlavy jiných značek.

Rozšiřovací hlavy

Rychle vyměnitelné. Díky extra dlouhým segmentům extra dlouhé objímky pro bezvadné spojení trubek podle DVGW. Osazení na rozšiřovací hlavě speciálně pro kalibrování konců trubek, které nejsou kulaté.



Kvalitní německý výrobek



Info

Rozsah dodávky

REMS Ex-Press Cu Set. Ruční rozšiřovač trubek $\varnothing 8-42$ mm, $\varnothing \frac{3}{8}-1\frac{1}{8}$ ". Měkké měděné trubky $\varnothing 8-42$ mm, $\varnothing \frac{3}{8}-1\frac{1}{8}$ ", $s \leq 1,5$ mm, měkké hliníkové trubky a měkké přesné ocelové trubky $\varnothing 8-42$ mm, $\varnothing \frac{3}{8}-1\frac{1}{8}$ ", $s \leq 1,2$ mm, měkké nerezové ocelové trubky $\varnothing 8-42$ mm, $\varnothing \frac{3}{8}-1\frac{1}{8}$ ", $s \leq 1$ mm. Rozšiřovací kleště. Rozšiřovací hlavy volitelně pro trubky s rozměry v mm nebo palcích. V pevném, kufru z ocelového plechu.

Označení	Obj.č.	Kč
Set 12 + 15 + 18 + 22	150000R	13 500,00
Set 12 + 15 + 22 + 28	150005R	13 950,00
Set 15 + 18 + 22 + 28	150006R	13 950,00
Set 12 + 15 + 18 + 22 + 28	150007R	15 750,00
Set 12 + 14 + 16 + 18 + 22 + 28 + 32	150008R	19 650,00
Set 12 + 14 + 16 + 18 + 22	150010R	15 600,00
Set $\frac{3}{8} + \frac{1}{2} + \frac{5}{8} + \frac{3}{4} + \frac{7}{8} + 1$ "	150017R	18 600,00
Set $\frac{1}{2} + \frac{5}{8} + \frac{3}{4} + 1$ "	150018R	14 700,00
Set $\frac{3}{8} + \frac{1}{2} + \frac{5}{8} + \frac{3}{4}$ "	150019R	14 100,00
Set $\frac{3}{8} + \frac{1}{2} + \frac{5}{8} + \frac{3}{4} + \frac{7}{8} + 1$ "	150020R	18 600,00



Příslušenství

Označení	Trubka \varnothing mm/palce	Obj.č.	Kč
Rozšiřovací hlava Cu	8	150100R	1 870,00
(vhodná i pro REMS Ex-Press Cu 22V ACC a rozšiřovací kleště jiných výrobců)	10	150105R	1 870,00
	12	150110R	1 870,00
	14	150120R	1 870,00
	15	150125R	1 870,00
	16	150130R	1 870,00
	18	150140R	1 870,00
	20	150145R	2 620,00
	22	150150R	1 870,00
	24	150155R	2 990,00
	25	150160R	2 620,00
	26	150165R	2 250,00
	28	150170R	2 250,00
	30	150175R	2 990,00
	32	150180R	2 250,00
	34	150185R	2 990,00
	35	150190R	2 990,00
	36	150195R	2 990,00
	40	150205R	2 990,00
	42	150210R	2 620,00
	$\frac{3}{8}$ "	150220R	1 870,00
	$\frac{1}{2}$ "	150225R	1 870,00
	$\frac{5}{8}$ "	150230R	1 870,00
	$\frac{3}{4}$ "	150235R	2 250,00
	$\frac{7}{8}$ "	150240R	2 250,00
	1"	150245R	2 620,00
	$1\frac{1}{8}$ "	150250R	2 620,00
Rozšiřovací kleště Cu (úhel kužele 18°)		150500R	5 220,00
Kufr z ocelového plechu s vložkou		150600R	1 590,00



REMS Ex-Press H

Jednoruční rozšiřovač trubek

Robustní, kompaktní kvalitní nářadí pro rozšiřování trubek. Pro ovládání jednou rukou.

PEX-trubky série S 5 dle ISO 4065 \varnothing 12–40 mm

REMS Ex-Press H – univerzální do \varnothing 40 mm.

Robustní, kompaktní kvalitní nářadí. Super lehké, jen 0,7 kg.

Stupňovité rozšiřovací trny k rozšiřování různých dimenzí trubek, bez výměny nástrojů.

Krutu odolné, sílu přenášející rozšiřovací kleště pro rozšiřování bez námahy. Pro ovládání jednou rukou.

Rozsah dodávky

REMS Ex-Press H. Jednoruční rozšiřovač trubek pro PEX-trubky série S 5 dle ISO 4065 \varnothing 12–40 mm. V kartonu.

	Obj.č.	Kč
	150550R	5 670,00



Kvalitní německý výrobek



REMS Ex-Press P

Ruční rozšiřovač trubek

Osvědčený kvalitní nástroj na rozšiřování trubek.

Plastové trubky, vrstvené trubky \varnothing 12–32 mm

REMS Ex-Press P – na rozšiřování trubek. Kuželový rozšiřovací trn pro stejnoměrné rozšiřování trubek v ose.

Konstrukce

Robustní kvalitní nástroj. Proti krutu odolné rozšiřovací kleště dobře přenášející sílu s ergonomickými rukojetmi pro snadné rozšiřování. Kuželový rozšiřovací trn (úhel kužele 18°) pro stejnoměrné rozšiřování v ose. Dlouhé vedení trnu, zpětný chod trnu zajištěn tlačnou pružinou. Také pro vhodné rozšiřovací hlavy jiných značek.

Rozšiřovací hlavy pro všechny běžné systémy

Kompletní sortiment rozšiřovacích hlav REMS P pro všechny běžné systémy s tlakovými kroužky (strana 255). Rychle vyměnitelné, bez nářadí. REMS rozšiřovací hlavy P jsou specifické pro systém a odpovídají požadavkům daného systému s tlakovými kroužky. Díky tomu bezvadné, systémově konformní, exaktní rozšiřování.

Rozsah dodávky

REMS Ex-Press P Set. Ruční rozšiřovač trubek na plastové a vrstvené trubky \varnothing 12–32 mm. Rozšiřovací kleště REMS Ex-Press P. Rozšiřovací hlavy P na trubky v mm. V pevném kufru z ocelového plechu.

Označení	Systém s tlak. kroužky	Obj.č.	Kč
Set AT P 16 + 20 + 25	aquatherm SHT PB/PE-Rohre	150021R	17 100,00
Set AT V 16 + 20 + 25	aquatherm SHT Mehrschicht- Metallverbundrohre	150033R	17 100,00
Set IV 16/17 + 20/21 + 25/26	IVT PRINETO, Würth PRINETO	150026R	17 100,00
Set RH HAS 17 + 20 + 25	REHAU RAUTHERM S (REHAU HAS)	150027R	17 100,00
Set RH HIS 16 + 20 + 25	REHAU RAUTITAN flex/ gas flex/pink/his, General Fittings Serie 3400 PEX, REVEL, Seppelfricke SD Sistemi Italia Neroflex,	150028R	17 100,00
Set RH MKV 16 + 20 + 25	TIEMME Assialpex REHAU RAUTITAN stabil/ gas stabil, General Fittings Serie 3400 PEX/AL/PEX, Seppelfricke SD Sistemi Italia Sylver	150022R	17 100,00
Set RH 16 + 20 + 25	REHAU RAUTHERM (série S 5), REHAU (GBR) EVERLOC	150029R	17 100,00
Set TC 16 + 18/20 + 25	TECE TECEflex, General Fittings Serie 3700 PEX / PEX/AL/PEX	150025R	17 100,00

Systémově podmíněným a/nebo národním rozdílným týkajícím se síly stěny trubek (s) je nutné věnovat pozornost při volbě rozšiřovacích hlav, viz. tabulka na straně 255.

Příslušenství

Označení	Obj.č.	Kč
Rozšiřovací hlavy P viz. str. 255.		
Rozšiřovací kleště REMS Ex-Press P (úhel kužele 18°)	150510R	5 910,00
Kufr z ocelového plechu s vložkou	150600R	1 590,00



Kvalitní německý výrobek



Info

Např.
aquatherm,
General Fittings,
IVT,
REHAU,
REVEL,
Seppelfricke,
TECE,
TIEMME,
Würth



REMS Ex-Press 22 V ACC

Akumulátorový rozšiřovač trubek 20 kN
s automatickým zpětným chodem

Kompaktní, snadno ovladatelné elektrické nářadí s automatickým zpětným chodem pro rychlé, jednoduché rozšiřování trubek/kroužků. Li-Ion 22V technologie. Pro akumulátorový a síťový provoz. Pro řemesla a průmysl. Na stavbu i do dílny.

Rozšiřovací zařízení Cu

k upnutí REMS rozšiřovacích hlav Cu a vhodných rozšiřovacích hlav jiných značek pro:

Měkké měděné trubky, $s \leq 1,5$ mm $\varnothing 8 - 42$ mm
 $\varnothing \frac{3}{8} - 1\frac{3}{4}$ "

Měkké hliníkové trubky, měkké přesné ocelové trubky, $s \leq 1,2$ mm $\varnothing 8 - 42$ mm
 $\varnothing \frac{3}{8} - 1\frac{3}{4}$ "

Měkké nerezavějící ocelové trubky, $s \leq 1$ mm $\varnothing 8 - 42$ mm
 $\varnothing \frac{3}{8} - 1\frac{3}{4}$ "

Rozšiřovací zařízení P

k upnutí REMS rozšiřovacích hlav P a vhodných rozšiřovacích hlav jiných značek pro:

Plastové trubky, vrstvené trubky $\varnothing 12 - 40$ mm

Rozšiřovací zařízení P-CEF

k upnutí REMS rozšiřovacích hlav P-CEF a vhodných rozšiřovacích hlav jiných značek pro: Za studena rozšiřované tvarovky (Cold Expansion Fittings) z plastu (P-CEF)

$\varnothing 16 - 40$ mm
 $\varnothing \frac{1}{2} - 1\frac{1}{2}$ "
 $s \leq 4,95$ mm

REMS Ex-Press 22 V ACC – Rychlé a jednoduché elektrické rozšiřování až do $\varnothing 42$ mm. S automatickým zpětným chodem. Kuželový rozšiřovací trn pro stejnoměrně vycentrované rozšíření. Např. REMS Ex-Press Cu 22 V ACC s akumulátorem Li-Ion 21,6 V, 2,5 Ah pro ca. 600 rozšíření měkké měděné trubky 15 x 1 mm na jedno nabití akumulátoru*.

Výhoda systému

Jen jedna pohonná jednotka, volitelně s rozšiřovacím zařízením Cu k upnutí REMS rozšiřovacích hlav Cu a vhodných rozšiřovacích hlav jiných značek, rozšiřovacím zařízením P k upnutí REMS rozšiřovacích hlav P a vhodných rozšiřovacích hlav jiných značek, rozšiřovacím zařízením P-CEF k upnutí rozšiřovacích hlav REMS P-CEF a vhodných rozšiřovacích hlav jiných značek.

Rozšiřovací hlavy pro všechny běžné systémy

Rychle vyměnitelné, bez nářadí. Také pro vhodné rozšiřovací kleště jiných značek. REMS rozšiřovací hlavy Cu (strana 250) s extra dlouhými segmenty vytvářejí extra dlouhé objímky pro bezvadné spojení trubek podle DVGW. Osazení na rozšiřovací hlavě speciálně pro kalibrování konců trubek, které nejsou kulaté.

REMS rozšiřovací hlavy P (strana 255) jsou specifické pro systém a odpovídají požadavkům daného systému s tlakovými kroužky. Díky tomu bezvadné, systémové konformní, exaktní rozšiřování.

REMS rozšiřovací hlavy P-CEF (strana 255) jsou specifické pro systém a odpovídají požadavkům daného systému s tlakovými kroužky. Automaticky probíhající, postupné rozšiřování až do momentu, kdy rozšiřovací hlavy dosáhnou stanovené koncové polohy.

Konstrukce

Superlehká, supermalá, superšikovná. Pohonná jednotka s akumulátorem jen 2,7 kg. Pohonná jednotka s rozšiřovacím zařízením je jen 26 cm dlouhá. Proto kdekoliv použitelná, bez opory, nad hlavou, i na mimořádně úzkých místech. Optimální rozložení hmotnosti pro ovládání jednou rukou. Ergonomicky zkonstruovaný kryt. LED-pracovní svítilna k osvětlení pracovního místa. Rozšiřovací trn rozšiřovacího zařízení Cu a P s úhlem kužele 18°, rozšiřovací trn rozšiřovacího zařízení P-CEF s úhlem kužele 20°, pro rovnoměrně vycentrované rozšíření. Dlouhé vedení trnu, zpětný chod trnu zajištěn tlačnou pružinou. Také pro vhodné rozšiřovací hlavy jiných značek.

Pohon

Vysoká rozšiřovací síla pro bleskové, bezvadné rozšiřování. Posuvná síla 20 kN. Výkonný elektrohydraulický pohon s automatickým zpětným chodem (ACC), s výkonným akumulátorovým motorem 21,6 V, 380 W výkonu, robustní planetovou převodovkou, mimoosým pístovým čerpadlem a kompaktním vysokovýkonným hydraulickým systémem. Bezpečnostní krokovací spínač.



REMS Ex-Press Cu



REMS Ex-Press P



REMS Ex-Press P-CEF

Kvalitní německý výrobek



Info

Akumulátorový nebo síťový provoz

Li-Ion 22 V technologie. Vysoce zatížitelné akumulátory Li-Ion 21,6 V s kapacitou 2,5, 4,4, 5,0 nebo 9,0 Ah, pro dlouhou dobu provozu. Lehký a výkonný.

REMS Ex-Press Cu 22 V ACC s akumulátorem Li-Ion 21,6 V, 2,5 Ah pro ca. 600 rozšíření, 4,4 Ah pro ca. 1050 rozšíření, 5,0 Ah pro ca. 1200 rozšíření, 9,0 Ah pro ca. 2160 rozšíření měkké měděné trubky 15 x 1 mm na jedno nabití akumulátoru*.

REMS Ex-Press P 22 V ACC s akumulátorem Li-Ion 21,6 V, 2,5 Ah pro ca. 750 rozšíření, 4,4 Ah pro ca. 1320 rozšíření, 5,0 Ah pro ca. 1500 rozšíření, 9,0 Ah pro ca. 2700 rozšíření REHAU RAUTITAN flex $\varnothing 16 \times 2,2$ mm na jedno nabití akumulátoru*.

REMS Ex-Press P-CEF 22 V ACC s akumulátorem Li-Ion 21,6 V, 2,5 Ah pro ca. 200 rozšíření, 4,4 Ah pro ca. 360 rozšíření, 5,0 Ah pro ca. 410 rozšíření, 9,0 Ah pro ca. 740 rozšíření Uponor Quick & Easy $\varnothing 16 \times 1,8$ mm na jedno nabití akumulátoru*.

Odstupňovaný ukazatel stavu nabití s barevnými LED. Rozsah pracovní teploty -10 až +60 °C. Žádný paměťový efekt pro maximální výkon akumulátoru. Rychlonabíječka 100–240 V, 90 W. Rychlonabíječka 100–240 V, 290 W, pro kratší doby nabíjení, jako příslušenství. Zdroj napětí 220–240 V/21,6 V, 15 A na výstupu, pro síťový provoz namísto akumulátoru Li-Ion 21,6 V, jako příslušenství.

Rozsah dodávky

REMS Ex-Press Cu 22V ACC Basic-Pack. Akumulátorový rozšiřovač trubek 20 kN k rychlému rozšiřování měděných trubek Ø 8–42 mm. Elektrohydraulický pohon s automatickým zpětným chodem, s výkonným akumulátorovým motorem 21,6 V, 380 W, robustní planetovou převodovkou, mimoosým pístovým čerpadlem a kompaktním vysokovýkonným hydraulickým systémem, bezpečnostní krokový spínač. LED-pracovní svítilna. Akumulátor Li-Ion 21,6 V, 2,5 Ah, rychlonabíječka 220–240 V, 50–60 Hz, 70 W. Rozšiřovací zařízení Cu k upnutí REMS rozšiřovacích hlav Cu a vhodných rozšiřovacích hlav jiných značek. Bez rozšiřovacích hlav. V pevném kufru z ocelového plechu.

	Obj.č.	Kč
	575020R220	43 500,00

Jiná napětí sítě na vyžádání.



Rozsah dodávky

REMS Ex-Press P 22V ACC Basic-Pack. Akumulátorový rozšiřovač trubek 20 kN k rychlému rozšiřování plastových a vrstvených trubek Ø 12–40 mm. Elektrohydraulický pohon s automatickým zpětným chodem, s výkonným akumulátorovým motorem 21,6 V, 380 W, robustní planetovou převodovkou, mimoosým pístovým čerpadlem a kompaktním vysokovýkonným hydraulickým systémem, bezpečnostní krokový spínač. LED-pracovní svítilna. Akumulátor Li-Ion 21,6 V, 2,5 Ah, rychlonabíječka 220–240 V, 50–60 Hz, 70 W. Rozšiřovací zařízení P k upnutí REMS rozšiřovacích hlav P a vhodných rozšiřovacích hlav jiných značek. Bez rozšiřovacích hlav. V pevném kufru z ocelového plechu.

	Obj.č.	Kč
	575021R220	43 500,00

Jiná napětí sítě na vyžádání.



Např.
aquatherm,
General Fittings,
IVT,
REHAU,
REVEL,
Seppelfricke,
TECE,
TIEMME,
Würth

Rozsah dodávky

REMS Ex-Press P-CEF 22V ACC Basic-Pack. Akumulátorový rozšiřovač trubek 20 kN k rychlému rozšiřování plastových trubek Ø 16–40 mm. Elektrohydraulický pohon s automatickým zpětným chodem, s výkonným akumulátorovým motorem 21,6 V, 380 W, robustní planetovou převodovkou, mimoosým pístovým čerpadlem a kompaktním vysokovýkonným hydraulickým systémem, bezpečnostní krokový spínač. LED-pracovní svítilna. Akumulátor Li-Ion 21,6 V, 2,5 Ah, rychlonabíječka 220–240 V, 50–60 Hz, 70 W. Rozšiřovací zařízení P-CEF k upnutí REMS rozšiřovacích hlav P-CEF a vhodných rozšiřovacích hlav jiných značek. Bez rozšiřovacích hlav. V pevném kufru z ocelového plechu.

	Obj.č.	Kč
	575022R220	43 500,00

Jiná napětí sítě na vyžádání.



Např.
Brass & Fittings,
Uponor

Příslušenství

Označení	Obj.č.	Kč
REMS Ex-Press 22V ACC pohonná jednotka, bez rozšiřovacího zařízení, bez akumulátoru	575010R22	31 200,00
Rozšiřovací zařízení Cu k upnutí REMS rozšiřovacích hlav Cu a vhodných rozšiřovacích hlav jiných značek. Úhel kuželu 18°.	575252R	2 240,00
Rozšiřovací hlavy Cu viz. str. 250		
Rozšiřovací zařízení P k upnutí REMS rozšiřovacích hlav P a vhodných rozšiřovacích hlav jiných značek. Úhel kuželu 18°.	575253R	2 240,00
Rozšiřovací hlavy P viz. str. 255.		
Rozšiřovací zařízení P-CEF k upnutí REMS rozšiřovacích hlav P-CEF a vhodných rozšiřovacích hlav jiných značek. Úhel kuželu 20°.	575256R	2 240,00
Rozšiřovací hlavy P-CEF viz. str. 255.		
Rozšiřovací zařízení P-CEF (úhel kužele 20°), k upnutí rozšiřovacích hlav P-CEF 16–40 mm, ½–1½"	150515R	5 910,00
Akumulátor Li-Ion 21,6 V, 2,5 Ah	571571R22	7 470,00
Akumulátor Li-Ion 21,6 V, 4,4 Ah	571574R22	10 770,00
Akumulátor Li-Ion 21,6 V, 5,0 Ah	571581R22	8 970,00
Akumulátor Li-Ion 21,6 V, 9,0 Ah	571583R22	11 970,00
Rychlonabíječka 100–240 V, 50–60 Hz, 90 W	571585R220	5 070,00
Rychlonabíječka 100–240 V, 50–60 Hz, 290 W	571587R220	11 970,00
Sít'ový zdroj 220–240 V/21,6 V, 50–60 Hz, 15 A, pro sít'ový provoz namísto akumulátoru Li-Ion 14,4 V	571567R220	11 970,00
Kufr z ocelového plechu s vložkou	578290R	3 180,00
REMS Lumen 2800 22V, akumulátorový LED stavební reflektor, viz. str. 111.		



Kompaktní, snadno ovladatelné elektrické nářadí pro rychlé, jednoduché rozšiřování trubek/kroužků. Pro řemeslo a průmysl. Pro stavbu a dílnu.

Za studena rozšiřované tvarovky (Cold Expansion Fittings) z plastu (P-CEF)
 \varnothing 16–63 mm
 \varnothing 1/2–2"
 $s \leq 6,3$ mm

REMS Power-Ex-Press P-CEF ACC – Rychlé a jednoduché elektrické rozšiřování až do \varnothing 63 mm. S automatickým zpětným chodem.

Rozšiřovací hlavy

Velká oblast rozšiřování do \varnothing 63 mm. Automaticky probíhající, postupné rozšiřování až do momentu, kdy rozšiřovací hlavy dosáhnou stanovené koncové polohy. Použití REMS rozšiřovacích hlav P-CEF a vhodných rozšiřovacích hlav jiných značek. Rozšiřovací zařízení 50–63 mm, 2", k upnutí rozšiřovacích hlav REMS P-CEF 50–63 mm, 2" a vhodných rozšiřovacích hlav jiných výrobců. Rozšiřovací zařízení 16–40 mm, 1/2–1 1/2", k upnutí rozšiřovacích hlav REMS P-CEF 16–40 mm, 1/2–1 1/2" a vhodných rozšiřovacích hlav jiných výrobců, jako příslušenství.

Konstrukce

Kompaktní, robustní, vhodné pro použití na stavbách. Malé rozměry, úzký tvar, pohonný stroj váží jen 5,6 kg. Díky tomu použitelný kdekoli, volně z ruky, nad hlavou, v úzkých místech. Optimální rozložení hmotnosti pro ovládání jednou rukou. Ergonomicky vytvořené tělo přístroje s prohlubněmi pro uchopení.

Pohon

Vysoká rozšiřovací síla pro bleskové, bezvadné rozšiřování. Posuvná síla 34 kN. Výkonný elektrohydraulický pohon s automatickým zpětným chodem (ACC), s osvědčeným univerzálním motorem 450 W, robustní planetovou převodovkou, mimoosým pístovým čerpadlem a kompaktním vysokovýkonným hydraulickým systémem. Bezpečnostní spínač.



←ACC→
 Automatic Circuit Control
 s nuceným chodem

Kvalitní německý výrobek



Info

Rozsah dodávky

REMS Power-Ex-Press P-CEF ACC Basic-Pack. Elektrohydraulický rozšiřovač trubek 34 kN k rozšiřování trubek/kroužků systému Uponor Quick & Easy do \varnothing 16–63 mm, \varnothing 1/2–2", $s \leq 6,3$ mm. Elektromechanický pohon s osvědčeným univerzálním motorem 230 V, 50–60 Hz, 450 W, s převody pracujícími bez údržby, s bezpečnostní kluznou spojkou a systémem posuvu s trapézovým zavitovým vřetenem, s bezpečnostním spínačem. Rozšiřovací zařízení 50–63 mm, 2". Bez rozšiřovacích hlav. V pevném kufru z ocelového plechu.

	Obj.č.	Kč
	575017R220	42 270,00

Věnujte pozornost montážnímu návodu dodavatele systému. Akumulátorové rozšiřovače pro jiné systémy na vyžádání. Jiná napětí sítě na vyžádání.

Příslušenství

Označení	Obj.č.	Kč
Rozšiřovací zařízení 16–40 mm, 1/2–1 1/2", k upnutí rozšiřovacích hlav P-CEF 16–40 mm, 1/2–1 1/2"	575100R	3 540,00
Rozšiřovací hlavy P-CEF viz. str. 255.		
Kufr z ocelového plechu s vložkou	575278R	3 180,00



REMS rozšiřovací hlavy P REMS rozšiřovací hlavy P-CEF

Príslušenství pro REMS rozšiřovače trubek a jiné značky

REMS rozšiřovací hlavy P

Kompletní sortiment REMS rozšiřovacích hlav P pro všechny běžné systémy s tlakovými kroužky. Rychle vyměnitelné, bez nářadí. REMS rozšiřovací hlavy P jsou specifické pro systém a odpovídají požadavkům daného systému s tlakovými kroužky. Díky tomu bezvadné, systémově konformní, exaktní rozšiřování. Úhel kuželu 18°. Pohon ručním rozšiřovačem trubek REMS Ex-Press P (strana 251), akumulátorovým rozšiřovačem trubek REMS Ex-Press P 22V ACC (strana 252–253) a vhodnými rozšiřovači trubek jiných značek.

Systém s tlakovými kroužky	Rozšiřovací hlava P Ø × s	Obj.č.	Kč
aquatherm grey pipe PB/PE-RT-Rohre	AT P 14 × 2,0	150828	3 480,00
	AT P 16 × 2,0	150842	3 480,00
	AT P 18 × 2,0	150873	3 480,00
	AT P 20 × 2,0	150882	3 480,00
	AT P 25 × 2,3	150912	3 480,00
aquatherm grey pipe Mehrschicht- Metallverbundrohre (MVR)	AT V 16 × 2,4	150843	3 480,00
	AT V 20 × 2,4	150883	3 480,00
	AT V 25 × 2,7	150913	3 480,00
	AT V 32 × 3,2	150957	3 750,00
	AT V 40 × 3,5	150958	4 110,00
General Fittings Serie 3400 PEX Gold-Fix	RH HIS 16 × 2,2	150849	3 480,00
	RH HIS 20 × 2,8	150888	3 480,00
	RH HIS 25 × 3,5	150916	3 480,00
	RH HIS 32 × 4,4	150945	3 480,00
General Fittings Serie 3400 PEX/AL/PEX Gold-Fix	RH MKV 16,2 × 2,6	150858	3 480,00
	RH MKV 20 × 2,9	150897	3 480,00
	RH MKV 25 × 3,7	150926	3 480,00
	RH MKV 32 × 4,7	150952	3 480,00
General Fittings Serie 3700 PEX	TC 16	150855	3 480,00
	TC 18/20	150894	3 480,00
	TC 25	150923	3 480,00
	TC 32	150950	3 480,00
General Fittings Serie 3700 PEX/AL/PEX	TC 16	150855	3 480,00
	TC 18/20	150894	3 480,00
	TC 25	150923	3 480,00
	TC 32	150950	3 480,00
HERZ QUICK FIX	HC P 16 × 2,0	150806	3 480,00
	HC P 20 × 2,0	150807	3 480,00
	HC P 26 × 3,0	150808	3 480,00
	HC P 32 × 3,0	150809	3 480,00
IVT PRINETO	IV 16 × 2,2/17 × 2,8	150845	3 480,00
	IV 20 × 2,8/21 × 3,4	150885	3 480,00
	IV 25 × 3,5/26 × 4,0	150914	3 480,00
	IV 32 × 4,4/33 × 4,9	150943	3 750,00
ÖAG COMDURO	HC P 16 × 2,0	150806	3 480,00
	HC P 20 × 2,0	150807	3 480,00
	HC P 26 × 3,0	150808	3 480,00
	HC P 32 × 3,0	150809	3 480,00
REHAU RAUTHERM (série S 5)	RH 12 × 1,1	150812	3 480,00
	RH 16 × 1,5	150846	3 480,00
	RH 20 × 1,9	150886	3 480,00
	RH 25 × 2,3 (RH HAS 25 × 2,3)	150915	3 480,00
	RH 32 × 2,9 (RH HAS 32 × 2,9)	150944	3 480,00
REHAU RAUTHERM S (REHAU HAS)	RH HAS 17 × 2,0	150868	3 480,00
	RH HAS 20 × 2,0	150887	3 480,00
	RH HAS 25 × 2,3	150915	3 480,00
	RH HAS 32 × 2,9	150944	3 480,00
REHAU RAUTITAN flex/ RAUTITAN gas flex/ RAUTITAN pink/ RAUTITAN his	RH HIS 16 × 2,2	150849	3 480,00
	RH HIS 20 × 2,8	150888	3 480,00
	RH HIS 25 × 3,5	150916	3 480,00
	RH HIS 32 × 4,4	150945	3 480,00
	RH HIS 40 × 5,5	150946	3 750,00
REHAU RAUTITAN stabil/ RAUTITAN gas stabil	RH MKV 16,2 × 2,6	150858	3 480,00
	RH MKV 20 × 2,9	150897	3 480,00
	RH MKV 25 × 3,7	150926	3 480,00
	RH MKV 32 × 4,7	150952	3 480,00
REHAU (GBR) EVERLOC	RH 16 × 1,5	150846	3 480,00
	RH 20 × 1,9	150886	3 480,00
	RH 25 × 2,3 (RH HAS 25 × 2,3)	150915	3 480,00
	RH 32 × 2,9 (RH HAS 32 × 2,9)	150944	3 480,00
REVEL	RH HIS 16 × 2,2	150849	3 480,00
	RH HIS 20 × 2,8	150888	3 480,00
	RH HIS 25 × 3,5	150916	3 480,00
	RH HIS 32 × 4,4	150945	3 480,00
Seppelfricke SD Sistemi Italia Neroflex	RH HIS 16 × 2,2	150849	3 480,00
	RH HIS 20 × 2,8	150888	3 480,00
	RH HIS 25 × 3,5	150916	3 480,00
	RH HIS 32 × 4,4	150945	3 480,00
Seppelfricke SD Sistemi Italia Sylver	RH MKV 16,2 × 2,6	150858	3 480,00
	RH MKV 20 × 2,9	150897	3 480,00
	RH MKV 25 × 3,7	150926	3 480,00
	RH MKV 32 × 4,7	150952	3 480,00

Při volbě rozšiřovacích hlav je nutné věnovat pozornost systémově podmíněným a/nebo národním rozdílům týkajícím se síly stěny trubek (s) REMS rozšiřovací hlavy P pro další systémy s tlakovými kroužky na vyžádání.

Vyberte si sami rozšiřovací hlavy!

Vyhledejte si zvolený systém s tlakovými kroužky v tabulce a vyberte si požadované rozšiřovací hlavy.



Kvalitní německý výrobek

REMS rozšiřovací hlavy P

Kompletní sortiment REMS rozšiřovacích hlav P pro všechny běžné systémy s tlakovými kroužky. Rychle vyměnitelné, bez nářadí. REMS rozšiřovací hlavy P jsou specifické pro systém a odpovídají požadavkům daného systému s tlakovými kroužky. Díky tomu bezvadné, systémově konformní, exaktní rozšiřování. Úhel kuželu 18°. Pohon ručním rozšiřovačem trubek REMS Ex-Press P (strana 251), akumulátorovým rozšiřovačem trubek REMS Ex-Press P 22V ACC (strana 252–253) a vhodnými rozšiřovači trubek jiných značek.

Systém s tlakovými kroužky	Rozšiřovací hlava P Ø × s	Obj.č.	Kč
TIEMME Assialpex	RH HIS 16 × 2,2	150849	3 480,00
	RH HIS 20 × 2,8	150888	3 480,00
	RH HIS 25 × 3,5	150916	3 480,00
	RH HIS 32 × 4,4	150945	3 480,00
Würth PRINETO	IV 16 × 2,2/17 × 2,8	150845	3 480,00
	IV 20 × 2,8/21 × 3,4	150885	3 480,00
	IV 25 × 3,5/26 × 4,0	150914	3 480,00
	IV 32 × 4,4/33 × 4,9	150943	3 750,00

Při volbě rozšiřovacích hlav je nutné věnovat pozornost systémově podmíněným a/nebo národním rozdílům týkajícím se síly stěny trubek (s) REMS rozšiřovací hlavy P pro další systémy s tlakovými kroužky na vyžádání.



REMS rozšiřovací hlavy P-CEF

Kompletní sortiment REMS rozšiřovacích hlav P-CEF pro jednoduché rozšiřování trubek/kroužků. Rychle vyměnitelné, bez nářadí. REMS rozšiřovací hlavy P-CEF jsou specifické pro systém a odpovídají požadavkům daného systému. Díky tomu bezvadné, systémově konformní, exaktní rozšiřování. Úhel kuželu 20°. Pohon akumulátorovým rozšiřovačem trubek REMS Ex-Press P-CEF 22V ACC (strana 252–253), elektrohydraulickým rozšiřovačem trubek REMS Power-Ex-Press P-CEF ACC (strana 254) a vhodnými rozšiřovači trubek jiných značek.

Systém s tlakovými kroužky	Rozšiřovací hlava P-CEF Ø × s	Obj.č.	Kč
Uponor Quick & Easy	P-CEF 16 × 1,8	150960R	3 750,00
	P-CEF 20 × 1,9	150961R	3 750,00
	P-CEF 25 × 2,3	150962R	3 750,00
	P-CEF 32 × 2,9	150963R	3 750,00
	P-CEF 40 × 3,7	150968R	4 110,00

Rozšiřovací kleště P-CEF (úhel kužele 20°), k upnutí rozšiřovacích hlav P-CEF 16–40 mm, 1/2–1 1/2"

Při volbě rozšiřovacích hlav je nutné věnovat pozornost systémově podmíněným a/nebo národním rozdílům týkajícím se síly stěny trubek (s).

Hospodárný ruční nástroj pro racionální výrobu T-odboček pro instalaci trubek bez tvarovek.

Tvrdé a měkké měděné trubky \varnothing 10 – 22 mm
 \varnothing $\frac{3}{8}$ – $\frac{7}{8}$ "
 $s \leq 1,5$ mm

REMS Hurrigan H – vyrobte si T-odbočky sami.
Nákladově výhodné. Také na již položených trubkách.

Výhoda systému

Pouze **jeden** druh vyhrdlovacích nástrojů pro REMS Hurrigan H, REMS Hurrigan a REMS Twist/Hurrigan. Jednoduché, nákladově výhodné skladování. Nemůže dojít k záměnám.

Přednost v úspoře nákladů

Žádné náklady na T-odbočky, skladování, pořizování. Šetříte pájená místa, lisovaná spojení a pracovní čas. Zvýšená bezpečnost díky menšímu množství spojení.

Konstrukce

Kompaktní, praktický, lehký. Použitelný kdekoli, volně z ruky, i na již položených trubkách. Vrtací hlava pro bodově přesné navrtání bez důlků, doraz hloubky vrtání odpovídající velikosti T-odbočky. Omezení hloubky zasunutí odbočkové trubky kvůli možnému zúžení průřezu vytvořením výstupků. Snadno ovladatelné přidržovací kleště k fixaci držáku nástrojů na trubce, jako příslušenství.

Pohon vrtací hlavy

Pohon běžně dostupnou vrtačkou.

Vyhrdlovací nástroje

Speciální konstrukce vyhrdlovacích nástrojů umožňuje rovnoměrné, centrické vyhrdlování bez otřepů a vrubů. Díky tomu není třeba provádět žádné následné operace.

Pohon držáku nástrojů

Vyzbrojení k elektrickému vyhrdlovači trubek dokoupením pohonného stroje REMS Twist/Hurrigan.



Kvalitní německý výrobek



Info



Rozsah dodávky

REMS Hurrigan H Set. Ruční vyhrdlovač na tvrdé a měkké měděné trubky \varnothing 10 – 22 mm, \varnothing $\frac{3}{8}$ – $\frac{7}{8}$ ", $s \leq 1,5$ mm. Držák nástrojů, vrtací hlava, vačkové kleště, mazací tuk. Vyhrdlovací nástroje volitelně na trubky v mm nebo palcích. V pevném kufru.

Označení	Obj.č.	Kč
Set 12 + 15 + 18 + 22	151003R	15 900,00
Set 12 + 14 + 16 + 18 + 22	151004R	17 700,00
Set $\frac{3}{8}$ + $\frac{1}{2}$ + $\frac{5}{8}$ + $\frac{3}{4}$ + $\frac{7}{8}$ "	151005R	18 300,00

Příslušenství

Označení	Trubky \varnothing mm/palce	Obj.č.	Kč
Vyhrdlovací nástroj	10	151105R	1 970,00
	12	151110R	1 970,00
	14	151120R	1 970,00
	15	151125R	1 970,00
	16	151130R	1 970,00
	18	151140R	1 970,00
	20	151145R	1 970,00
	22	151150R	1 970,00
	$\frac{3}{8}$ "	151155R	2 090,00
	$\frac{1}{2}$ "	151160R	2 030,00
	$\frac{5}{8}$ "	151165R	2 030,00
	$\frac{3}{4}$ "	151170R	2 030,00
$\frac{7}{8}$ "	151175R	2 030,00	

REMS Twist/Hurrigan pohonný stroj s držákem	151402R220	10 740,00
Přidržovací kleště pro fixaci držáku nástrojů	076117	3 180,00
Držák nástrojů	151200R	2 470,00
Vrtací hlava	151210RMM	3 690,00
Vačkové kleště	151230R	1 170,00
Ráčna $\frac{1}{2}$"	074021	2 220,00
Nástrčný klíč 11	074041	225,00
Mazací tuk (balení)	151240	270,00
Kufr s vložkou	151618R	1 560,00



Kompaktní elektrický přístroj se silným výkonem pro racionální výrobu T-odboček pro instalaci trubek bez tvarovek.

Tvrdé a měkké měděné trubky \varnothing 10–22 mm
 \varnothing $\frac{3}{8}$ – $\frac{7}{8}$ "
 $s \leq 1,5$ mm

REMS Hurrigan – vyrobte si T-odbočky sami.
Nákladově výhodné. I na již položených trubkách.

Výhoda systému

Pouze **jeden** druh vyhrdlovacích nástrojů pro REMS Hurrigan H, REMS Hurrigan a REMS Twist/Hurrigan. Jednoduché, nákladově výhodné skladování. Nemůže dojít k záměnám.

Přednost v úspoře nákladů

Žádné náklady na T-odbočky, skladování, pořízování. Šetříte pájená místa, pájecí materiál a pracovní čas. Zvýšená bezpečnost díky menšímu množství spojení trubek.

Konstrukce

Kompaktní, praktický, lehký. Použitelný kdekoli, volně z ruky, i na již položených trubkách. Vrtací hlava pro přesné navrtání bez důlku, doraz hloubky vrtání odpovídající velikosti T-odbočky. Držák nástrojů pro uchopení vyhrdlovacího nářadí. Vačkové kleště pro ohraničení hloubky zasunutí odbočkové trubky.

Pohon

Osvědčená pohonná jednotka s šestihřanným unášečem. Enormně silná. Dobře padnoucí do ruky, lehká, jen 1,5 kg. K použití všude, volně z ruky, také na položených trubkách. Robustní převody nevyžadující údržbu s bezpečnostní kluznou spojkou. Univerzální motor, 630 W, s extra silným kroučivým momentem při pravém a levém

běhu s nízkými otáčkami. Plynulé, elektronické řízení otáček. Počet otáček je plynule elektronicky řízen prostřednictvím proměnného tlaku na bezpečnostní spínač od 0 do 1000 min⁻¹ (spouštěcí spínač).

Vyhrdlovací nástroje

Speciální konstrukce vyhrdlovacích nástrojů umožňuje rovnoměrné, centrické vyhrdlování bez otřepů a vrubů. Díky tomu není potřeba provádět žádné následné operace.

REMS Twist/Hurrigan

Combi Set - nízké nároky na místo, nízká hmotnost tohoto setu pro racionální výrobu T-odboček a pro racionální rozšiřování za studena tvrdých a měkkých trubek pro instalaci trubek bez tvarovek. Pouze jedno pohonné zařízení pro rozšiřovací a vyhrdlovací nástroje. Výhodná cena! Viz. strana 259.



Kvalitní německý výrobek



Info



Rozsah dodávky

REMS Hurrigan Set. Elektrický vyhrdlovač trubek na tvrdé a měkké měděné trubky \varnothing 10–22 mm, \varnothing $\frac{3}{8}$ – $\frac{7}{8}$ ", $s \leq 1,5$ mm. Pohonná jednotka s šestihřanným unášečem, převody nevyžadujícími údržbu, univerzálním motorem 630 V, 50–60 Hz, 600 W, s extra silným kroučivým momentem pravého a levého běhu při nízkých otáčkách. Bezpečnostní spínač. Plynulé, elektronické řízení počtu otáček od 0 do 1000 min⁻¹ (spouštěcí spínač). Přidržovač. Držák nástrojů, vrtací hlava, vačkové kleště, mazací tuk. Vyhrdlovací nástroje volitelně na trubky v mm nebo palcích. V pevném kufru z ocelového plechu.

Označení	Obj.č.	Kč
Set 12 + 15 + 18 + 22	15100R220	28 470,00
Set 12 + 14 + 16 + 18 + 22	151010R220	30 300,00
Set $\frac{3}{8}$ + $\frac{1}{2}$ + $\frac{5}{8}$ + $\frac{3}{4}$ + $\frac{7}{8}$ "	151002R220	30 600,00

Jiná napětí sítě na vyžádání.

Příslušenství

Označení	Trubky \varnothing mm/palce	Obj.č.	Kč
Vyhrdlovací nástroj	10	151105R	1 970,00
	12	151110R	1 970,00
	14	151120R	1 970,00
	15	151125R	1 970,00
	16	151130R	1 970,00
	18	151140R	1 970,00
	20	151145R	1 970,00
	22	151150R	1 970,00
	$\frac{3}{8}$ "	151155R	2 090,00
	$\frac{1}{2}$ "	151160R	2 030,00
	$\frac{5}{8}$ "	151165R	2 030,00
	$\frac{3}{4}$ "	151170R	2 030,00
	$\frac{7}{8}$ "	151175R	2 030,00
REMS Twist/Hurrigan pohonný stroj s držákem		151402R220	10 740,00
Držák nástrojů		151200R	2 470,00
Vrtací hlava		151210RMM	3 690,00
Vačkové kleště		151230R	1 170,00
Mazací tuk (balení)		151240	270,00
Kufr z ocelového plechu s vložkou		151600	3 180,00



Kompaktní elektrický nástroj s vysokým výkonem pro racionální rozšiřování tvrdých a měkkých měděných trubek za studena pro instalaci trubek bez tvarovek.

Tvrdé a měkké měděné trubky \varnothing 12–22 mm
 \varnothing $\frac{3}{8}$ – $\frac{7}{8}$ "
 $s \leq 1$ mm

REMS Twist – vyrobte si objímky sami.

Rozšiřování i tvrdých měděných trubek za studena.

Přednost v úspoře nákladů

Žádné náklady na žhání tvrdých měděných trubek, na odhrotování a čištění, na tvarovky, skladování, pořizování. Šetříte pájená místa, pájící materiál a pracovní čas. Zvýšení bezpečnosti díky menšímu množství spojení trubek. Zpracování zbytků trubek na objímky.

Konstrukce

Kompaktní, robustní, vhodný pro použití na stavbách. Jednoduchá a rychlá práce volně z ruky, ve svěráku nebo na pracovním stole. Žádné nastavování. V rozšiřovacím nástroji integrovaný svěrák pro bezpečné podpoření otáčivého momentu v obou směrech.

Pohon

Osvědčená pohonná jednotka s šestihřanným unášečem. Enormně silná. Dobře padnoucí do ruky, lehká, jen 1,5 kg. K použití všude, volně z ruky, také na položených trubkách. Robustní převody nevyžadující údržbu s bezpečnostní kluznou spojkou. Univerzální motor, 630 W, s extra silným kroutivým momentem při pravém a levém běhu s nízkými otáčkami. Plynulé, elektronické řízení otáček. Počet otáček je plynule elektronicky řízen prostřednictvím proměnného tlaku na bezpečnostní spínač od 0 do 1000 min⁻¹ (spouštěcí spínač).

Rozšiřovací nástroje

Pro každou velikost trubky rychle vyměnitelný rozšiřovací nástroj s rotujícím rozšiřovacím trnem pro snadné rozšiřování nezatěžující materiál. Normě odpovídající, extra dlouhá objímka bez žhání za několik vteřin.

REMS Twist/Hurricane

Combi Set - nízké nároky na místo, nízká hmotnost tohoto setu pro racionální výrobu T-odboček a pro racionální rozšiřování tvrdých a měkkých trubek za studena pro instalaci trubek bez tvarovek. Pouze jedno pohonné zařízení pro rozšiřovací a vyhrdlovací nástroje. Výhodná cena! Viz. str. 259.



Kvalitní německý výrobek



Rozsah dodávky

REMS Twist Set. Elektrický rozšiřovač trubek pro tvrdé a měkké měděné trubky \varnothing 12–22 mm, \varnothing $\frac{3}{8}$ – $\frac{7}{8}$ ", $s \leq 1$ mm. Pohonná jednotka s šestihřanným unášečem, převody nevyžadující žádnou údržbu, univerzálním motorem 230 V, 50–60 Hz, 630 W, s extra silným kroutivým momentem pravého a levého běhu při nízkých otáčkách. Bezpečnostní spínač. Plynulé, elektronické řízení počtu otáček od 0 do 1000 min⁻¹ (spouštěcí spínač). Přidržovač. Mazací tuk. Rozšiřovací nástroje volitelně pro trubky v mm nebo v palcích. V pevném kufru z ocelového plechu.

Označení	Obj.č.	Kč
Set 12 + 15 + 18 + 22	156000R220	31 170,00
Set 12 + 14 + 16 + 18 + 22	156002R220	35 910,00
Set $\frac{3}{8}$ + $\frac{1}{2}$ + $\frac{5}{8}$ + $\frac{3}{4}$ + $\frac{7}{8}$ "	156004R220	35 910,00

Jiná napětí sítě na vyžádání.

Příslušenství

Označení	Trubky \varnothing mm/palce	Obj.č.	Kč
Rozšiřovací nástroj	12	156150	5 010,00
	14	156200	5 010,00
	15	156225	5 010,00
	16	156250	5 010,00
	18	156300	5 010,00
	22	156350	5 010,00
	$\frac{3}{8}$ "	156375	5 010,00
	$\frac{1}{2}$ "	156400	5 010,00
	$\frac{5}{8}$ "	156425	5 010,00
	$\frac{3}{4}$ "	156450	5 010,00
$\frac{7}{8}$ "	156475	5 010,00	
REMS Twist/Hurricane pohonný stroj s držákem		151402R220	10 740,00
Mazací tuk (balení)		151240	270,00
Kufr z ocelového plechu s vložkou		151600	3 180,00



REMS Twist/Hurrican

Elektrický vyhrdlovač trubek
Elektrický rozšiřovač trubek

Kompaktní elektrický nástroj s vysokým pro racionální výrobu T-odboček a pro racionální rozšiřování tvrdých a měkkých měděných trubek za studena pro instalaci trubek bez tvarovek. Kombinace REMS Twist a REMS Hurrican.

Vyhrdlování:

Tvrdé a měkké měděné trubky \varnothing 10–22 mm
 \varnothing $\frac{3}{8}$ – $\frac{7}{8}$ "
 $s \leq 1,5$ mm

Rozšiřování:

Tvrdé a měkké měděné trubky \varnothing 12–22 mm
 \varnothing $\frac{3}{8}$ – $\frac{7}{8}$ "
 $s \leq 1$ mm

REMS Hurrican – vyrobte si T-odbočky sami.
Nákladově výhodné. Také na již položených trubkách.

REMS Twist – vyrobte si objímky sami.
Rozšiřování i tvrdých měděných trubek za studena.

Combi Set – nízké nároky na místo, nízká hmotnost. Pouze jedno pohonné zařízení pro rozšiřovací a vyhrdlovací nástroje. Výhodná cena!

Popis viz. REMS Hurrican a REMS Twist (strana 257–258).

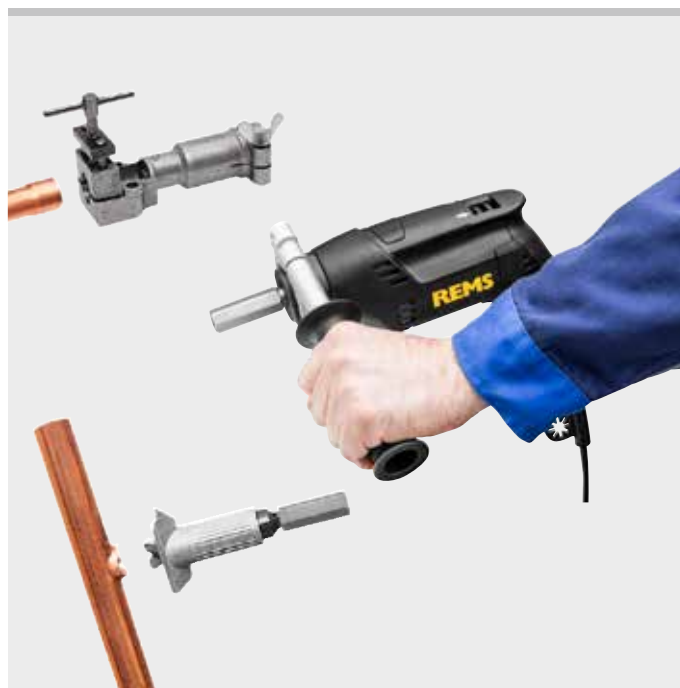

Kvalitní německý výrobek



Info

Rozsah dodávky

REMS Twist/Hurrican Combi Set. Elektrický rozšiřovač trubek a elektrický vyhrdlovač trubek pro tvrdé a měkké měděné trubky. Rozšiřování \varnothing 12–22 mm, \varnothing $\frac{3}{8}$ – $\frac{7}{8}$ ", $s \leq 1$ mm, vyhrdlování \varnothing 10–22 mm, \varnothing $\frac{3}{8}$ – $\frac{7}{8}$ ", $s \leq 1,5$ mm. Pohonná jednotka s šestihřanným unášěčem, převody nevyžadujícími žádnou údržbu, univerzálním motorem 230 V, 50–60 Hz, 630 W, s extra silným kroutivým momentem pravého a levého běhu při nízkých otáčkách, plynulým, elektronickým bezpečnostním spínačem. Přídržovač. Držák nástrojů, vrtací hlava, vačkové kleště, mazací tuk. Rozšiřovací a vyhrdlovací nástroje volitelně pro trubky v mm nebo v palcích. V pevném kufru z ocelového plechu.

Označení	Obj.č.	Kč
Set 12 + 15 + 18 + 22	156010R220	44 580,00
Set 12 + 14 + 16 + 18 + 22	156012R220	51 510,00
Set $\frac{3}{8}$ + $\frac{1}{2}$ + $\frac{5}{8}$ + $\frac{3}{4}$ + $\frac{7}{8}$"	156014R220	53 040,00

Jiná napětí sítě na vyžádání.



Příslušenství

Označení	Trubky \varnothing mm/palce	Obj.č.	Kč
Rozšiřovací nástroje	12	156150	5 010,00
	14	156200	5 010,00
	15	156225	5 010,00
	16	156250	5 010,00
	18	156300	5 010,00
	22	156350	5 010,00
	$\frac{3}{8}$ "	156375	5 010,00
	$\frac{1}{2}$ "	156400	5 010,00
	$\frac{5}{8}$ "	156425	5 010,00
	$\frac{3}{4}$ "	156450	5 010,00
	$\frac{7}{8}$ "	156475	5 010,00
	Vyhrdlovací nástroje	10	151105R
12		151110R	1 970,00
14		151120R	1 970,00
15		151125R	1 970,00
16		151130R	1 970,00
18		151140R	1 970,00
20		151145R	1 970,00
22		151150R	1 970,00
$\frac{3}{8}$ "		151155R	2 090,00
$\frac{1}{2}$ "		151160R	2 030,00
$\frac{5}{8}$ "		151165R	2 030,00
$\frac{3}{4}$ "		151170R	2 030,00
$\frac{7}{8}$ "	151175R	2 030,00	
REMS Twist/Hurrican pohonný stroj s držákem		151402R220	10 740,00
Držák nástrojů		151200R	2 470,00
Vrtací hlava 10–22 mm		151210RMM	3 690,00
Vrtací hlava $\frac{3}{8}$–$\frac{7}{8}$"		151210RIN	3 690,00
Vačkové kleště		151230R	1 170,00
Mazací tuk (balení)		151240	270,00
Kufr z ocelového plechu s vložkou		151600	3 180,00



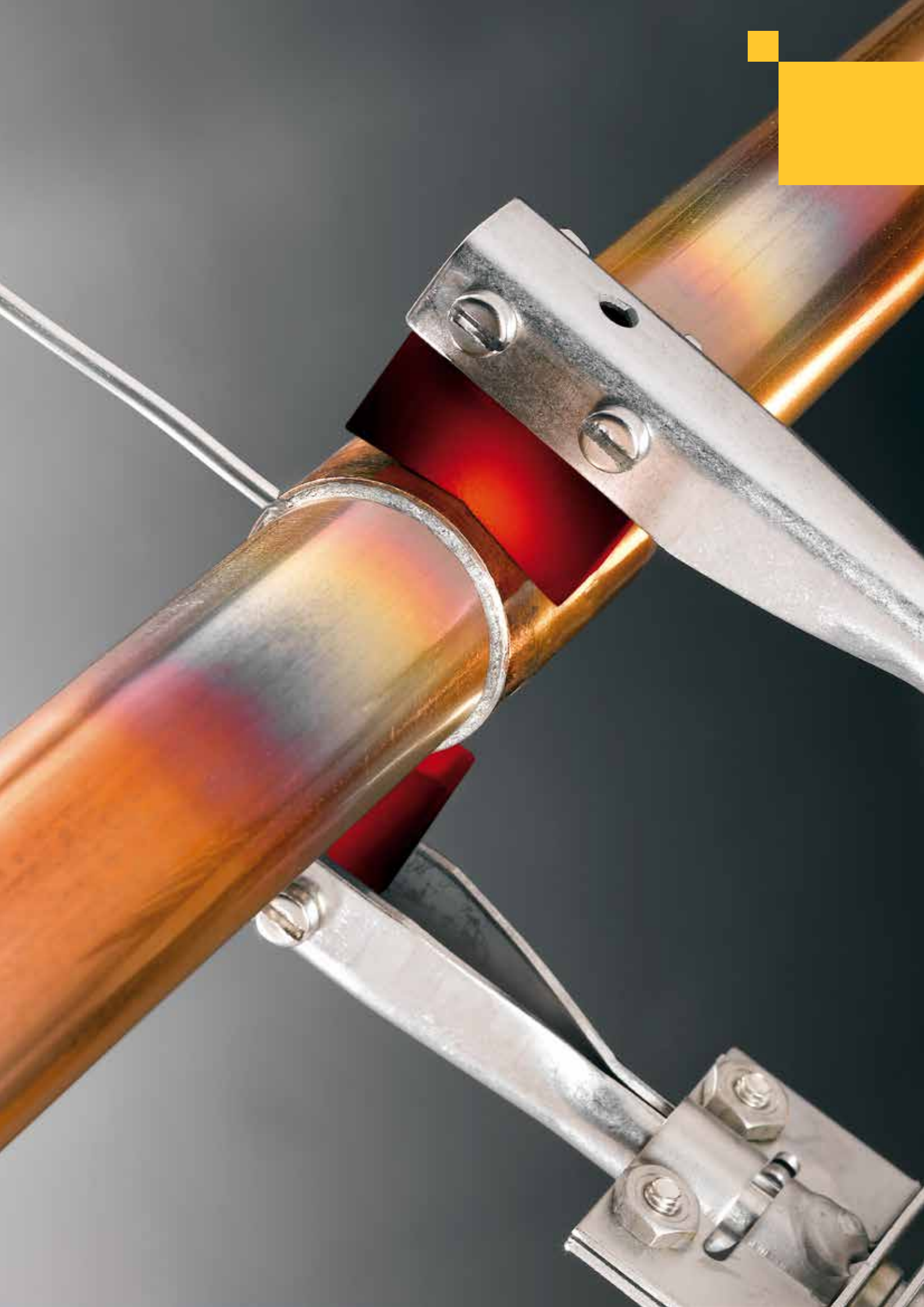

Pájení

	Čistící žínka	262
	Elektrické pájecí kleště	262
	Elektrický pájecí přístroj	263
	Turbo-plynový pájecí hořák	264
	Měkká pájka a pasta	265

Nekovová, vysoce pružná čisticí žínka pro čištění pájecích ploch na měděných trubkách a tvarovkách. I pro jiné materiály.

REMS Cu-Vlies – čisté pájecí plochy podle DVGW.

Univerzálně použitelná, na mnoho materiálů, vysoce pružná. Čistí do kovového lesku, bez oxidů a nečistot, podle DVGW pracovního listu GW 2. Pájené plochy bez zážupů. Vícekrát použitelná. Vymýváním ji lze regenerovat, díky tomu dlouhá životnost. Použitelná vlhká i suchá.

Rozsah dodávky

REMS Cu-Vlies. Nekovová, vysoce pružná žínka pro čištění pájecích ploch na měděných trubkách a tvarovkách. Balení 10 kusů.

	Obj.č.	Kč
	160300R	297,00



Kvalitní německý výrobek

REMS Hot Dog 2

Elektrické pájecí kleště

Vysoce výkonný, super lehký elektrický přístroj k měkkému pájení. Bez transformátoru, k přímému napojení do zásuvky. Pro řemeslo a průmysl. Pro stavbu a dílnu.

Měděné trubky	Ø 10 – 28 mm Ø 3/8 – 1 1/8"
Tepelný výkon	800°C

REMS Hot Dog 2 – nejmenší a nejsilnější pájecí kleště. Super rychlé pájení bez plamene.

Superychlé pájení, např. Ø 18 mm jen za 15 s. Enormně vysoký tepelný výkon až 800°C díky 2 topným patronám. Pro dlouhodobý provoz.

Super lehké a praktické, komplet váží jen 0,7 kg. Použitelné kdekoli, i na úzkých místech.



Kvalitní německý výrobek



Info

Rozsah dodávky

REMS Hot Dog 2 Set. Elektrické pájecí kleště pro pájení měděných trubek bez plamene Ø 10 – 28 mm, Ø 3/8 – 1 1/8". 230 V, 50 – 60 Hz, 440 W. Po 1 vzorku 250 g REMS Lot Cu 3 a REMS Paste Cu 3. Čisticí kartáček. V pevném kufru z ocelového plechu s ohnivzdornou vložkou.

	Obj.č.	Kč
	163020R220	13 170,00

Jiná napětí sítě na vyžádání.

Příslušenství

Označení	Obj.č.	Kč
REMS materiál pro pájení viz. str. 265.		
Kufr z ocelového plechu s ohnivzdornou vložkou	163350R	2 220,00



Vysoce výkonný, kompaktní elektrický přístroj k měkkému pájení. S bezpečnostním transformátorem. Pro řemeslo a průmysl. Pro stavbu a dílnu.

Měděné trubky	Ø 6–54 mm Ø ¼–2 ½"
Tepelný výkon	900°C

REMS Contact 2000 – nejmenší, nejsilnější a nejrychlejší přístroj tohoto druhu. 2000 W pájecí výkon. 4 m dlouhý kabel k pájecím kleštím.

Praktický, kompaktní. Výhodná hmotnost, malé rozměry. D × Š × V: 210 × 150 × 140 mm.

Super rychlé pájení díky enormně vysokému tepelnému výkonu (900°C). Provozní výkon = pájecí výkon = 2000 W! Díky tomu je doba pájení např. pro Ø 18 mm pouhých 18 s.

Použitelný kdekoli, i na úzkých místech. Okamžitě připraven k provozu, stačí jej pouze připojit do zásuvky. Žádné nastavování pájecího proudu. Velký pracovní rádius díky 4 m dlouhému kabelu k pájecím kleštím. Ohebný ochranný kryt kabelu.

Na teplotních vlivech nezávislé řízení pájecího proudu.

Prizmatické elektrody pro univerzální použití, maximálně využitelné díky optimalizovanému upnutí. Tyčkové elektrody pro práci na úzkých místech. Držák elektrod a šrouby z nerezové oceli. Snadná výměna elektrod.



Prizmatické elektrody pro univerzální použití, maximálně využitelné díky optimalizovanému upnutí.



Kvalitní německý výrobek



Info

Rozsah dodávky

REMS Contact 2000. Elektrický pájecí přístroj pro pájení měděných trubek bez plamene Ø 6–54 mm, Ø ¼–2 ½". 230 V, 50–60 Hz, 2000 W, řídicí napětí 24 V. Pájecí kleště s 4 m dlouhým kabelem, bezpečnostní transformátor, 2 kusy prizmatických elektrod v kartonu.

	Obj.č.	Kč
	164011R220	23 100,00

Jiná napětí sítě na vyžádání.

Rozsah dodávky

REMS Contact 2000 Super-Pack. Elektrický pájecí přístroj pro pájení měděných trubek bez plamene Ø 6–54 mm, Ø ¼–2 ½". 230 V, 50–60 Hz, 2000 W, řídicí napětí 24 V. Pájecí kleště s 4 m dlouhým kabelem, bezpečnostní transformátor, 4 kusy prizmatických elektrod, 2 kusy tyčkových elektrod, 250 g kvalitní pájky REMS Lot Cu 3, 250 g kvalitní pasty na měkké pájení REMS Paste Cu 3, 1 řezák trubek REMS RAS Cu-INOX 3–35, balení s 10 kusy čistících žínec REMS Cu-Vlies. V pevném kufru z ocelového plechu.

	Obj.č.	Kč
	164050R220	28 770,00

Příslušenství

Označení	Obj.č.	Kč
Prizmatická elektroda, sada 2 kusů	164111R	735,00
Prizmatická elektroda s držákem, sada 2 kusů	164110R	1 240,00
Tyčková elektroda, sada 2 kusů	164115R	765,00
Kufr z ocelového plechu s vložkou	164250R	3 720,00

REMS materiál pro pájení viz. str. 265.



REMS Blitz

Turbo-plynový pájecí hořák na propan

Praktický plynový pájecí hořák se samozapalováním a turboplamenem pro rychlé měkké pájení a nízkou spotřebu plynu.

Měděné trubky $\leq \varnothing 35 \text{ mm}$

Zahřívání, žíhání, opalování, tavení, rozmrazování, smršťování a podobné termické operace.

Teplota plamene 1950°C

REMS Blitz – bleskově rychlé měkké pájení.

Piezo-elektrické zapalování

Bez zapalovače! Stačí stisknout tlačítko a plamen hoří! Po vymáčknutí tlačítka plamen zhasne! Nízká spotřeba plynu, jen 200 g/h!

Konstrukce

Super praktický, ergonomický, obsluha pouze jednou rukou. Žádné nastavování, žádné regulování. Tlačítko pro trvalý chod. Pouze 1 trubice hořáku. Použitelné i s malou lahví.

Turbo-plamen

Bodový plamen se zesilovačem Turbo-Drall pro vysoký tepelný výkon a bleskově rychlé měkké pájení.

Rozsah dodávky

REMS Blitz. Turbo-plynový pájecí hořák na propan pro měkké pájení měděných trubek $\leq \varnothing 35 \text{ mm}$. Piezo-elektrické zapalování. Připojení plynu G $\frac{3}{4}$ LH. Koncovka hadice a převlečná matka G $\frac{3}{4}$ LH. V blistrovém balení.

	Obj.č.	Kč
	160010R	7 050,00

Příslušenství

Označení	Obj.č.	Kč
REMS materiál pro pájení viz. str. 265.		
Vysokotlaká hadice 3 m, G $\frac{3}{4}$ LH	152106	2 620,00
Reduktor tlaku pro 5 nebo 11 kg plynové lahve (2 bar)	152109	3 370,00



Kvalitní německý výrobek



Info



REMS Macho

Turbo-plynový pájecí hořák na acetylen

Praktický plynový pájecí hořák se samozapalováním a turboplamenem pro bleskově rychlé tvrdé a měkké pájení. Nízká spotřeba plynu.

Měděné trubky aj. $\leq \varnothing 64 \text{ mm}$

Zahřívání, žíhání, opalování, tavení, rozmrazování, smršťování a podobné termické operace.

Teplota plamene 2500°C

REMS Macho – super rychlé tvrdé pájení.

Piezo-elektrické zapalování

Bez zapalovače! Stačí stisknout tlačítko a plamen hoří! Po vymáčknutí tlačítka plamen zhasne! Nízká spotřeba plynu, jen 360 g/h!

Jen acetylen

Injekční hořák spaluje kyslík ze vzduchu. Díky tomu je třeba pouze acetylen.

Konstrukce

Super praktický, ergonomický, obsluha pouze jednou rukou. Žádné nastavování, žádné regulování. Tlačítko pro trvalý chod. Pouze 1 univerzální trubice hořáku.

Turbo-plamen

Bodový plamen se zesilovačem Turbo-Drall pro extrémně vysoký topný výkon a super rychlé tvrdé pájení.

Rozsah dodávky

REMS Macho. Turbo-plynový pájecí hořák na acetylen pro tvrdé a měkké pájení měděných trubek aj. $\leq \varnothing 64 \text{ mm}$. Piezo-elektrické zapalování. Připojení plynu G $\frac{3}{8}$ " LH. Koncovka hadice a převlečná matka G $\frac{3}{8}$ " LH. V blistrovém balení.

	Obj.č.	Kč
	161010R	7 770,00

Příslušenství

REMS materiál pro pájení viz. str. 265.



Kvalitní německý výrobek



Info



REMS Lot Cu 3

Měkká pájka Sn97Cu3, ISO 9453:2014

Měkké pájení měděných trubek s měděnými, bronzovými a mosaznými tvarovkami pro instalaci studené a teplé vody a instalaci topení $\leq 110^{\circ}\text{C}$.

Podle DVGW pracovního listu GW 2.

Legování (Hmotn. %)	97 % Sn, 3 % Cu
Teplota tavení	230 – 250°C

REMS Lot Cu 3 – kvalitní měkká pájka.

Neobsahuje olovo, nepoškozuje zdraví člověka a životní prostředí.
Neobsahuje stříbro, podle normy. Velmi výhodná cena.

Rozsah dodávky

REMS Lot Cu 3. 250 g cívka drátu měkké pájky Sn97Cu3, ISO 9453:2014, \varnothing 3 mm, pro měkké pájení měděných trubek s měděnými, bronzovými a mosaznými tvarovkami pro instalace teplé a studené vody a instalace topení $\leq 110^{\circ}\text{C}$.

	Obj.č.	Kč
	160200R	1 500,00



Kvalitní německý výrobek

REMS Paste Cu 3

Pasta pro měkké pájení z pájecího prášku Sn97Cu3 podle ISO 9453:2014 a tavící přísady 3.1.1.C, EN 29454-1:1994

Měkké pájení měděných trubek s měděnými, bronzovými a mosaznými tvarovkami pro instalaci teplé a studené vody a instalaci topení $\leq 110^{\circ}\text{C}$.

Podle DVGW pracovního listu GW 7 (DVGW-Reg.-Nr. DV-0101AT2244)

REMS Paste Cu 3 – kvalitní pasta pro měkké pájení.

Neobsahuje olovo, nepoškozuje zdraví ani životní prostředí. Neobsahuje stříbro, podle normy. Velmi výhodná cena.

Žádná další spotřeba tavících přísad, tavící přísada je již obsažena v pastě. Díky tomu se sníží nebezpečí koroze. Žádné přehřívání trubek a tvarovek, protože tavení pájky a správná teplota pájení je díky změně zabarvení jasně rozpoznatelná. Vysoký stupeň plnění v pájecí spáře, díky tomu vysoká pevnost. Snadné odstraňování zbytků rozpustných ve studené vodě.

V plastové lahvičce s neztratitelným štětcem integrovaným v uzávěru.

Rozsah dodávky

REMS Paste Cu 3. 250 g pasta pro měkké pájení z pájecího prášku Sn97Cu3 podle ISO 9453:2014 a tavící přísady 3.1.1.C, EN 29454-1:1994, pro měkké pájení měděných trubek s měděnými, bronzovými a mosaznými tvarovkami při instalaci teplé a studené vody a instalaci topení $\leq 110^{\circ}\text{C}$. DVGW-kontrolní označení. V plastové lahvičce s neztratitelným štětcem.

	Obj.č.	Kč
	160210R	1 140,00



Kvalitní německý výrobek

REMS Lot P6

Tvrdá pájka ISO 17672-CuP 179

Tvrde pájení měděných trubek s měděnými, bronzovými a mosaznými tvarovkami při instalaci teplé a studené vody, instalaci plynu, chladicí a klimatizační techniky.

Podle DVGW pracovního listu GW 2.

Legování (Hmotn. %)	94 % Cu, 6 % P
Teplota tavení	710 – 890°C

REMS Lot P6 – kvalitní tvrdá pájka.

Univerzální použití pro téměř všechny běžné druhy spojení při instalaci měděných trubek. Zvláště pro pájení kapilárních spár při instalaci měděných trubek bez tvarovek. Dlouhý interval tavení díky nízkému obsahu fosforu zaručuje pájeným místům zvýšenou odolnost.

Neobsahuje stříbro, podle normy. Velmi výhodná cena.

Rozsah dodávky

REMS Lot P6. 1 kg tvrdé pájky (tyčky) ISO 17672-CuP 179, \varnothing 2 mm, pro tvrdé pájení měděných trubek s měděnými, bronzovými a mosaznými tvarovkami při instalaci studené a teplé vody, instalaci plynu, chladicí a klimatizační techniky. V kartonu.

	Obj.č.	Kč
	160220R	1 780,00





Zmrazování



Zmrazovač trubek CO₂

268



Elektrický zmrazovač trubek

269

Jednoduché, rychlé zmrazování nevyprázdněných potrubních vedení pomocí zmrazovacího média kysličníku uhličitého. Pro opravy a rozšiřování potrubních systémů.

Ocelové, měděné, plastové, vrstvené trubky

Ø 1/8 – 2"
Ø 10 – 60 mm

Zmrazovací médium: Kysličník uhličitý.

Tepelný výkon až -79°C.

Nejedovatý, nehořlavý.

REMS Eskimo – zmrazit místo vyprázdnit. Super rychlý. Automatický přívod zmrazovacího média. Vysoký tepelný výkon, např. 3/4" ocelová trubka za pouhých 5 min. Obzvláště úzké, nezničitelné zmrazovací manžety.

Zmrazovací médium

Zmrazovací médium s vysokým tepelným výkonem až -79°C. Nejedovatý. Nehořlavý. Snadno k dostání.

Konstrukce

Zmrazovací manžety naléhavě přímo na trubku a přívod zmrazovacího média přímo na trubku zaručují extrémně krátkou zmrazovací dobu a nízkou spotřebu zmrazovacího média. Zmrazovat lze jednostranně i oboustranně, s přidávanými T-rozdělovači lze připojit i další zmrazovací manžety.

Zmrazovací manžety

Jednoduché. V mžiku namontované, bez speciálního nářadí. Obzvláště úzké, vysoce pružné a nezničitelné zmrazovací manžety z termoplastického elastomeru odolného proti chladu, pro práci i na úzkých místech a ve skulinách. Neztratitelné upínací šrouby.

Rukojeti z injektorem

Ergonomické rukojeti z umělé hmoty pro příjemnou práci. Nezlomitelný injektor (vstříkovací tryska) z mosazi. Rychlé a bezpečné připojení na zmrazovací manžety. Žádné nastavování, správné množství zmrazovacího média je vždy přiváděno automaticky.

Vysokotlaké hadice

Ohebné vysokotlaké hadice odolné proti zlomení a nárazu. Extra dlouhé pro velký pracovní rádius. Libovolně prodlužovatelné. Otočné převlečné matice na připojení k lahvi zamezují zamotání vysokotlakých hadic.



Kvalitní německý výrobek



Info



Rozsah dodávky

REMS Eskimo Set. Zmrazovač trubek pro zmrazovací médium kysličník uhličitý. Pro ocelové, měděné, plastové a vrstvené trubky, Ø 1/8 – 2", Ø 10 – 60 mm. Po 2 kusech zmrazovacích manžet v 10 různých velikostech pro celkový pracovní rozsah, připojení na láhev s T-rozdělovačem, uzavírací matice, 2 rukojeti s injektorem, 2 vysokotlaké hadice. V pevném kufru.

	Obj.č.	Kč
	130002R	17 250,00

Příslušenství

Označení	Velikost	Obj.č.	Kč	
Zmrazovací manžeta	1/8"	10/12 mm	130450	1 170,00
	1/4"	15 mm	130455	1 170,00
	3/8"	18 mm	130460	1 170,00
	1/2"	22 mm	130465	1 170,00
	3/4"	28 mm	130470	1 170,00
	1"	35 mm	130475	1 170,00
	1 1/4"	42 mm	130480	1 560,00
	1 1/2"		130485	1 560,00
		54 mm	130490	1 560,00
		60 mm	130495	1 560,00
Vysokotlaká hadice 2 m		130415	3 330,00	
T-rozdělovač pro další manžety		130207	735,00	
Připojení k lahvi s T-rozdělovačem		130383	1 370,00	
Uzavírací matice		130209	180,00	
Dvojitá vsuvka		130208	279,00	
Rukojet' s injektorem		130410	1 610,00	
Kufr s vložkou		130430R	2 940,00	



Jednoduché, rychlé zmrazování nevyprázdněných potrubních vedení. Uzavřený oběh zmrazovacího média. Šetrné k životnímu prostředí. Pro opravy a rozšiřování potrubních systémů.

Ocelové, měděné, plastové, vrstvené trubky Ø 1/8 – 2"
Ø 10 – 60 mm

REMS Frigo 2 F-Zero – elektricky zmrazit místo vyprázdnit. Super rychle do 2". Vysoký tepelný výkon, např. 3/4" ocelovou trubku za pouhých 9 min*. Obzvláště úzké, patentované zmrazovací hlavy, v mřížku namontované. Zobrazení teploty LCD-digitálním teploměrem.

Výhoda systému

Jen jeden zmrazovač trubek pro celý pracovní rozsah do 2". Zmrazovací hlavy z jednoho kusu pro hlavní pracovní rozsah Ø 1/4 – 1" resp. Ø 15 – 35 mm, nejsou nutné žádné redukční vložky. Podpora přenosu chladu jen prostřednictvím postříku vodou. Vždy čisté zmrazovací hlavy, nejsou nutné žádné pasty/mazaní.

Uzavřený oběh zmrazovacího média

Elektrický zmrazovač s uzavřeným oběhem zmrazovacího média. Nepoškozuje životní prostředí. Použitelný kdekoli, i v uzavřených prostorech. Zmrazovací médium R-290. Vysoký tepelný výkon. Ideální i pro delší opravy.

Konstrukce

Robustní, kompaktní. Obzvláště úzké zmrazovací hlavy a kolmo k trubce vedoucí hadice na zmrazovací médium umožňují pracovat i v úzkých místech a skulinách. Jednostranné a oboustranné zmrazování možné.

Zmrazovací agregát

Velmi tichý chod. Zmrazovací agregát, 430 W, v pevném krytu z ocelového plechu s postranními větracími mřížkami pro optimální cirkulaci vzduchu. Nahoře se nacházející dobře přístupný, velký prostor pro hadice a příslušenství. Hmotnost jen 23 kg. Dobře přenosný.

Zmrazovací hlavy

Obzvláště kompaktní zmrazovací hlavy s geometricky speciálně vytvořenými prohlubněmi pro nasazení na různé průměry trubek. Výjimečně úzké, jen 50 mm široké. Použitelné kdekoli, i na úzkých místech. Všechny velikosti trubek od Ø 1/4 – 1" příp. Ø 15–35 mm lze zmrazovat s jednou zmrazovací hlavou. Zmrazovací vložky pro zbylý pracovní rozsah do Ø 2", 60 mm. Upínací pásy s uzávěrem na bázi suchého zipu pro jednoduchou a rychlou montáž zmrazovacích hlav na trubku, bez nářadí.

Hadice na zmrazovací médium

Ohebné, extra dlouhé hadice s chladivem, 2,5 m dlouhé, z proti otěru odolného syntetického kaučuku pro velký pracovní rádius.

LCD-digitální teploměr

LCD-digitální teploměr se svěrným držadlem, pro přesné zobrazení teploty přímo na zmrazovaných místech.



Kvalitní německý výrobek

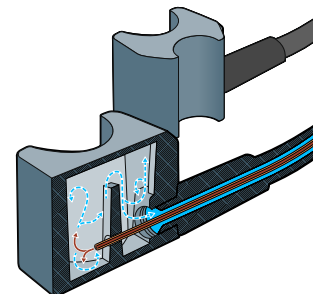

Super rychle do 2"



Rozsah dodávky

REMS Frigo 2 F-Zero Set. Elektrický zmrazovač trubek s uzavřeným oběhem zmrazovacího média. Na ocelové, měděné, plastové, vrstvené trubky, Ø 1/8 – 2", Ø 10 – 60 mm. Zmrazovací agregát 230 V, 50 Hz, 430 W, 2 hadice s chladivem, 2,5 m dlouhé, 2 upínací pásy, 2 LCD-digitální teploměry, láhev s rozprašovačem. Výbava pro Ø 1/4 – 1 1/4", 15 – 42 mm. V pevném krytu z ocelového plechu. V kartonu.

	Obj.č.	Kč
	131012R220	53 700,00

Příslušenství

Označení	Velikost	Obj.č.	Kč
Set vybavení do 2", 60 mm	1 1/2 – 2" / 54 – 60 mm	131160R	7 470,00
Zmrazovací vložka, sada 2 kusů	1/8" 10, 12 mm	131110R	2 710,00
	1/2" 54 mm	131156R	2 500,00
	2" 60 mm	131157R	2 500,00
Upínací pásek		131104R	441,00
LCD digitální teploměr		131116R	1 110,00





REMS CamSys 2

Inspekce trubek a kanálů

Čištění trubek a kanálů

	Kamerové endoskopy	272
	Elektronické kamerové inspekční systémy	274
	Přístroj na čištění trubek na ruční a elektrický pohon	280
	Elektrický přístroj na čištění trubek	281
	Akumulátorový přístroj na čištění trubek	282
	Elektrické stroje na čištění potrubí	284

Mobilní, snadno ovladatelný kamerový endoskop pro inspekci a analýzu poškození špatně přístupných míst, jako dutých prostorů, šachet, trubek aj. s nízkými náklady. Pro napájení bateriemi.

Kamerová hlava Ø 8 mm

REMS MiniScope – vynikající snímky z dutin, šachet a potrubí.

Konstrukce

Superlehký a snadno ovladatelný. Ovládací jednotka se sadou kamery a kabelu pouze 0,4 kg. Všude použitelná, volně z ruky, nad hlavou, i na obzvláště úzkých místech. Stabilní plastový kryt, odolný proti nárazu, s ergonomicky tvarovanou rukojetí. Tlačítka jsou umístěna přímo pod displejem, díky tomu je možné držet rukojeť a ovládat tlačítka jednou rukou. Vypínač, tlačítko pro otáčení, zrcadlení obrazu, vždy o 180°, tlačítko pro regulaci jasu LED v hlavě kamery v 8 stupních, tlačítko pro regulaci jasu barevného displeje v 8 stupních. LED napájení pro signalizaci provozního stavu. Příhrádka pro 4 běžně prodávané baterie 1,5 V, AA, LR6. Zásuvné šroubovací přípojky pro výměnu sady kamery a kabelu bez nářadí. Pevný kufr na ovládací jednotku, sadu kamery a kabelu 8-1 a příslušenství.

Kontrolní jednotka s barevným displejem TFT-LCD

Ovládací jednotka s 2,3" barevným displejem s nejmodernější TFT-LCD technologií pro dokonalé obrázky, 320 × 240 pixelů.

Napájení bateriemi

Ovládací jednotka se 4 bateriemi 1,5 V, AA, LR6 pro nepřetržitý provoz cca 6 hodin.

Vyměnitelná sada kamery a kabelu Color

Sada kamery a kabelu Color, obsahuje barevnou kameru Ø 8 mm (640 × 480 pixelů), se snímačem CMOS, se ztlumitelnými bílými LED pro optimální nastavení jasu a funkce fixovaného zaostření, pro automatickou regulaci ostrosti obrazu, ochrana proti ponoření do vody na určitou dobu (IP 67). Sada kamery a kabelu Color 8-1 s 1 m tvárným posuvným kabelem a nasazovacím zrcadlem, nasazovacím hákem, nasazovacím magnetem.



Info

Rozsah dodávky

REMS MiniScope Set. Mobilní, příruční kamera-endoskop pro nízkonákladovou inspekci a analýzu poškození těžce dostupných míst jako jsou dutiny, šachty, potrubí aj. Ovládací jednotka s 2,3" TFT-LCD barevným displejem. 4 baterie 1,5 V, AA, LR6. Sada kamery a kabelu Color 8-1 s 1 m tvárným posuvným kabelem a nasazovacím zrcadlem, nasazovacím hákem, nasazovacím magnetem. V pevném kufru.

	Obj.č.	Kč
	175401R6	3 870,00



Mobilní, snadno ovladatelný kamerový endoskop pro inspekci a analýzu poškození špatně přístupných míst, jako dutých prostorů, šachet, trubek aj. s nízkými náklady. Dokumentace snímků a videozáznamů na kartě MicroSD. Pro akumulátorový a síťový provoz.

Kamerová hlava Ø 8 mm

REMS CamScope HD – dokonalé obrázky a videa z dutých prostorů, šachet a trubek v HD kvalitě (1920 × 1080 pixelů). Zásuvka pro kartu MicroSD.

Konstrukce

Superlehký a snadno ovladatelný. Ovládací jednotka s pistolovou rukojetí a sada kamery a kabelu pouze 0,5 kg. Všeude použitelná, volně z ruky, nad hlavou, i na obzvláště úzkých místech. Stabilní plastový kryt, odolný proti nárazu, s ergonomicky tvarovanou pistolovou rukojetí. Tlačítka jsou umístěna přímo pod displejem, díky tomu je možné držet pistolovou rukojeť a ovládat tlačítka jednou rukou. Tlačítka mj. pro regulaci jasu LED v hlavě kamery a displeje ve 4 stupních, pro otáčení, zrcadlení a zvětšení obrázku zobrazeného na displeji, vyvolání a procházení v menu. LED napájení, integrovaná ve vypínači, pro signalizaci provozního stavu. Akumulátor Li-Ion 3,7 V s 4,0 Ah pro dlouhou dobu chodu. Lze použít různé sady kamery a kabelu HD. Zásuvné šroubovací přípojky pro výměnu sad kamery a kabelu bez nářadí. Pevný kufr na ovládací jednotku s pistolovou rukojetí, sadu kamery a kabelu Color 8-1 HD, USB kabel a příslušenství.

Kontrolní jednotka s barevným displejem TFT-LCD

Ovládací jednotka s pistolovou rukojetí s 5" barevným displejem s nejmodernější TFT-LCD technologií a 480 × 854 pixely, pro dokonalé obrázky a videa. Volitelný jazyk menu. Slot pro MicroSD kartu. Obrázky a videa v HD kvalitě lze uložit na MicroSD kartu, pro jednoduchou dokumentaci výsledku inspekce. 4násobné digitální zvětšení. Datum a čas záznamu lze volitelně ukládat do snímku a do videozáznamu. Okamžité přehrávání uložených záznamů nebo přenos z karty MicroSD na jiné přístroje. USB port pro přímé spojení s počítačem nebo notebookem a pro nabíjení akumulátoru.

Akumulátorový a síťový provoz

Li-Ion technologie. Ovládací jednotka s pistolovou rukojetí s integrovaným akumulátorem Li-Ion 3,7 V, 4,0 Ah. Lehký a výkonný. Vysoká hustota energie pro nepřetržitý provoz cca 5 hodin. Během nabíjení akumulátoru pomocí USB kabelu lze používat s napájením ze sítě. Žádný paměťový efekt pro maximální výkon akumulátoru.

Vyměnitelné sady kamery a kabelu Color

Sada kamery a kabelu Color HD, obsahuje barevnou kameru Ø 8 mm, se snímačem CMOS, se ztlumitelnými bílými LED pro optimální nastavení jasu a funkce fixovaného zaostření, pro automatickou regulaci ostrosti obrazu, ochrana proti ponoření do vody na určitou dobu (IP 67). Sada kamery a kabelu Color 8-1 HD, s tvarovatelným posuvným kabelem o délce 1 m a nasazovacím zrcátkem, nasazovacím háčkem, nasazovacím magnetem. Sada kamery a kabelu Color 8-5 HD s tvarovatelným posuvným kabelem o délce 5 m, jako příslušenství.

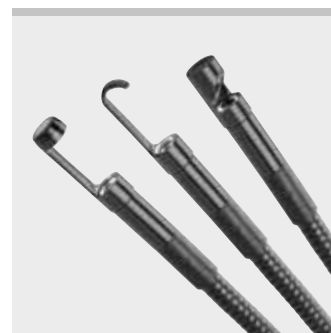

Info

Rozsah dodávky

REMS CamScope HD Set. Mobilní, snadno ovladatelný kamerový endoskop pro inspekci a analýzu poškození špatně přístupných míst, jako dutých prostorů, šachet, trubek atd. s nízkými náklady. Dokumentace obrázků a videí v HD kvalitě na MicroSD kartě. Kamerový endoskop s 5" TFT-LCD barevným displejem, 4násobným digitálním zoomem, slotem pro MicroSD kartu, USB přípojkou, integrovaným akumulátorem Li-Ion 3,7 V, 4,0 Ah. Sada kamery a kabelu Color 8-1 HD, s tvarovatelným posuvným kabelem o délce 1 m a nasazovacím zrcátkem, nasazovacím háčkem, nasazovacím magnetem. MicroSD karta 32 GB. USB kabel, V pevném kufru.

	Obj.č.	Kč
	175400R4	6 870,00

Příslušenství

Označení	Obj.č.	Kč
Sada kamery a kabelu Color 8-5 HD , barevná kamera Ø 8 mm, 1280 × 720 pixelů, s tvarovatelným posuvným kabelem o délce 5 m.	175440R	2 070,00



Mobilní, snadno ovladatelný kamerový inspekční systém pro inspekci a analýzu poškození trubek, kanálů, komínů a dalších dutých prostor s nízkými náklady, s elektronickým počítáním metrů. Také k inspekci po provedených pracích čištění trubek a k převzetí nových instalací nebo oprav. Dokumentace snímků a videozáznamů na SD-kartě. Pro akumulátorový a síťový provoz.

Kamerová hlava	Ø 25 mm
Trubky	Ø (40) 50–150 mm
Kanály, komíny, jiné duté prostory	

REMS CamSys – vynikající snímky a videa z trubek a kanálů. Zásuvka pro SD kartu. Elektronické počítání metrů. Akumulátorový a síťový provoz.

Výhoda systému

Jen **jedna** kontrolní jednotka s TFT-LCD-barevným displejem k připojení různých sad kamer a kabelů pro rozdílné nároky. Díky tomu je možné nákladově výhodné přezbrojení.

Konstrukce

Mobilní, lehký, snadno ovladatelný. Použitelný všude, také na obzvláště úzkých místech. Kontrolní jednotka spojena 2 m propojovacím kabelem se sadou kamery a kabelu, oddělitelná k jednoduchému čištění sady kamery a kabelu. Použitelné různé sady kamery a kabelu. Násuvné šroubové přípoje pro výměnu sad kamery a kabelu a kontrolní jednotky bez nářadí. Pevný kufr pro kontrolní jednotku, napěťový napáječ/nabíječku a příslušenství.

Kontrolní jednotka s TFT-LCD-barevným displejem

Kontrolní jednotka s 3,5" barevným displejem s nejmodernější TFT-LCD-technologie pro vynikající snímky a videa, 89 mm úhlopříčkou obrazovky, 320 × 240 Pixel. Obzvláště lehká a dobře padnoucí do ruky, jen 0,4 kg. Pevný, nárazům odolný plastový kryt, chráněný před ostřikem vodou. Nejmenší rozměry: 172 × 121 × 58 mm. Tlačítka pro nastavení intenzity světla svítivých diod barevné kamerové hlavy. Plný obraz, 2násobné zvětšení, 4násobná možnost otočení snímku. Zásuvka pro SD-kartu. Snímky a videozáznamy uložitelné do paměti SD-karty pro snadnou dokumentaci výsledků inspekce. Hloubka zasunutí kamery se uloží do snímku a do videozáznamu, volitelně také datum a čas záznamu. Během záznamu videa lze být navíc zachytit snímky, aniž by došlo k narušení záznamu videa. Okamžitě přehráni uložených záznamů nebo přenos z SD-karty na jiné přístroje. Během přehrávání uložených videozáznamů mohou být na barevném displeji kontrolní jednotky také dodatečně vytvořeny snímky z videozáznamu. USB port pro přímé spojení s PC nebo notebookem. Výstup na video Composite-Video PAL/NTSC pro připojení externí obrazovky. Zdíčka pro napěťový napáječ/nabíječku Li-Polymer 100–240V.

Akumulátorový a síťový provoz

Li-Polymer technologie. Kontrolní jednotka s integrovaným akumulátorem Li-Polymer 3,7V, 4,0 Ah. Vysoce výkonná a lehká. Napěťový napáječ/nabíječka 100–240 V, 15 W, s USB-konektorem a USB-kabelem k propojení s napěťovým napáječem/nabíječkou, laptopem nebo jiným napěťovým napáječem. Žádný paměťový efekt pro maximální výkon akumulátoru.

Speciální barevná kamera s vysokým rozlišením

Speciální barevná kamera s vysokým rozlišením Ø 25 mm s CMOS obrazovým senzorem a 8 ultra jasnými, bílými světelnými diodami (LED) s nastavitelnou intenzitou světla až do 1700 mcd a koncentrovaným úhlem záření pro vynikající barevné snímky při stejnoměrně jasném osvětlení. Velmi nízká potřeba světla při velmi vysoké světelné citlivosti (0,1 Lux). Neměnná funkce zaostřování (Fixfokus) a speciální objektiv se 90°-širokouhlým objektivem, také pro rozeznání nejmenších detailů.

Vyměnitelné sady kamera a kabelu

Sady kamery a kabelu S-Color, sestávající ze speciální barevné kamery s vysokým rozlišením s volitelně **30 m posuvného kabelu Ø 5,4 mm**, ohebného, pro Ø 50–150 mm, v navíjecím bubnu s elektronickým počítáním metrů, **20 m posuvného kabelu Ø 4,5 mm**, velmi ohebného, pro malé průměry trubek a malé a těsné ohyby Ø (40) 50–150 mm, v navíjecím bubnu s elektronickým počítáním metrů nebo **10 m posuvného kabelu Ø 4,5 mm** s označením délky, velmi ohebného, pro malé průměry trubek a malé a těsné ohyby Ø (40) 50–150 mm, v kabelovém koši, s připojením pro kontrolní jednotku. Obzvláště malá, zaoblená kamerová hlava Ø 25 mm, vodotěsná do 20 m (0,2 MPa/2 bar/29 psi) a směrem k posuvnému kabelu zúžená, vysoce ohebná kluzná pružina, pro snadný posuv, také skrz několik ohybů trubky. Kamerová hlava s pevným, rychle vyměnitelným ochranným krytem se vsazeným hledím z minerálního skla. Ohyby průchozí posuvný kabel s hybridní technikou, s duší ze skleněných vláken, datovými vedeními a plastovým opláštěním, velmi pevný, pro dlouhou dobu životnosti. Robustní, práškovým lakem povlakovaný, dobře čistitelný kabelový koš. Navíjecí buben s otáčivým košem pro jednoduché navíjení a odvíjení posuvného kabelu a integrovaným senzorem pro elektronické počítání metrů. Přenosná taška pro sadu kamery a kabelu jako příslušenství.

Vodící tělesa

Různá vodící tělesa pro větší průměry trubek, pevně aretovatelná na kamerovou hlavu, jako příslušenství.

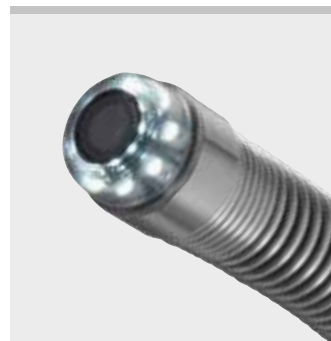
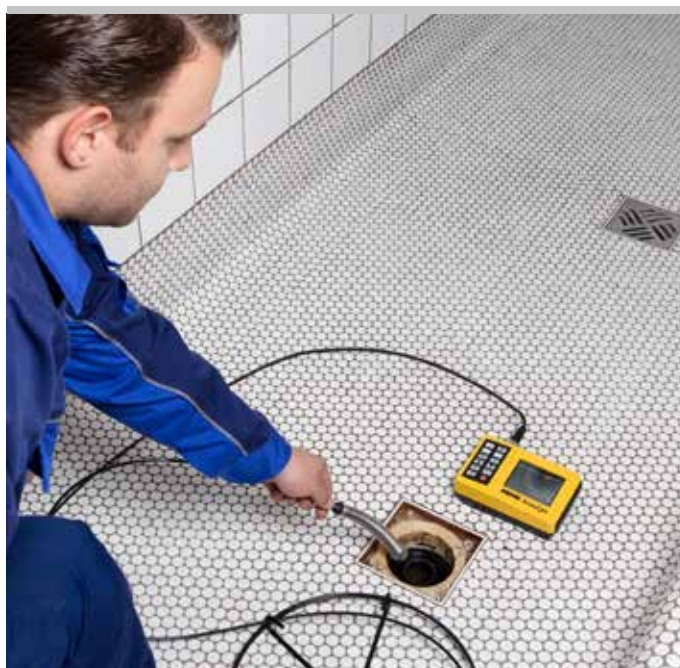

Info

Rozsah dodávky

REMS CamSys Set S-Color. Elektronický kamerový inspekční systém k nákladově výhodné inspekci a analýze poškození. Dokumentace snímků a videozáznamů na SD-kartě s údajem o datumu a čase. Kontrolní jednotka v mikroprocesorové technice s 3,5" TFT-LCD barevným displejem, zásuvkou pro SD-kartu, USB přípojku, výstupem na video PAL/NTSC, integrovaným akumulátorem Li-Polymer 3,7 V, 4,0 Ah, v pevném plastovém krytu odolném proti nárazům, chráněném před ostřikem vodou. 2m propojovací kabel od kontrolní jednotky k sadě kamery a kabelu, napěťový napáječ/nabíječka 100–240 V, 50–60 Hz, 15 W, SD-karta 4 GB, USB kabel, v pevném kufru. Sada kamery a kabelu S-Color se speciální barevnou kamerou s vysokým rozlišením Ø 25 mm s CMOS obrazovým senzorem a posuvným kabelem.

Označení	Provedení	Obj.č.	Kč
Set S-Color 10 K	10 m posuvný kabel Ø 4,5 mm s označením délky, velmi ohebný, v kabelovém koši. Pro malé průměry trubek a malé a těsné ohyby Ø (40) 50–150 mm, kanály, šachty, komíny a jiné duté prostory.	175008R220	72 000,00
Set S-Color 20 H	20 m posuvný kabel Ø 4,5 mm, velmi ohebný, v navíjecím bubnu s elektronickým počítáním metrů. Pro malé průměry trubek a malé a těsné ohyby Ø (40) 50–150 mm, kanály, šachty, komíny a jiné duté prostory.	175007R220	99 900,00
Set S-Color 30 H	30 m posuvný kabel Ø 5,4 mm, ohebný, v navíjecím bubnu s elektronickým počítáním metrů. Pro trubky Ø 50–150 mm, kanály, šachty, komíny a jiné duté prostory.	175010R220	102 900,00



Příslušenství

Označení	Obj.č.	Kč
REMS CamSys Basic-Pack Kontrolní jednotka v mikroprocesorové technice s 3,5" TFT-LCD barevným displejem, zásuvkou pro SD-kartu, USB přípojku, výstupem na video PAL/NTSC, integrovaným akumulátorem Li-Polymer 3,7 V, 4,0 Ah, v pevném plastovém krytu odolném proti nárazům, chráněném před ostřikem vodou. 2m propojovací kabel od kontrolní jednotky k sadě kamery a kabelu, napěťový napáječ/nabíječka 100–240 V, 50–60 Hz, 15 W, SD-karta 4 GB, USB kabel, v pevném kufru.	175000R220	40 500,00
Sada kamery a kabelu S-Color 10 K. Se speciální kamerovou hlavou s vysokým rozlišením Ø 25 mm s CMOS obrazovým senzorem, 10 m posuvným kabelem Ø 4,5 mm s označením délky, velmi ohebným, s připojením na kontrolní jednotku, v kabelovém koši. Pro malé průměry trubek a malé a těsné ohyby Ø (40) 50–150 mm.	175305R	31 500,00
Sada kamery a kabelu S-Color 20 H. Se speciální barevnou kamerou s vysokým rozlišením Ø 25 mm s CMOS obrazovým senzorem a 20 m posuvným kabelem Ø 4,5 mm, velmi ohebným, v navíjecím bubnu s elektronickým počítáním metrů a připojením pro kontrolní jednotku. Pro malé průměry trubek a malé a těsné ohyby Ø (40) 50–150 mm.	175306R	59 400,00
Sada kamery a kabelu S-Color 30 H. Se speciální barevnou kamerou s vysokým rozlišením Ø 25 mm s CMOS obrazovým senzorem a 30 m posuvným kabelem Ø 5,4 mm, ohebným, v navíjecím bubnu s elektronickým počítáním metrů a připojením pro kontrolní jednotku. Pro Ø 50–150 mm.	175011R	62 370,00
Vodící těleso Ø 62 mm S-Color/S-Color S, pro sadu kamery a kabelu S-Color/S-Color S	175057R	3 110,00
Vodící těleso Ø 100 mm S-Color/S-Color S, pro sadu kamery a kabelu S-Color/S-Color S	175058R	3 600,00
Ochranný kryt S-Color/S-Color S s hledím z minerálního skla, těsnicí kroužek, pro sadu kamery a kabelu S-Color/S-Color S	175026R	1 050,00
Přenosná taška pro sadu kamery a kabelu	175123R	3 720,00
Kufr s vložkou	175018R	2 850,00



Mobilní, snadno ovladatelný kamerový inspekční systém pro inspekci a analýzu poškození trubek, kanálů, komínů a dalších dutých prostor s nízkými náklady. Samonivelační kamera. Vysílač pro detekci kamerových hlav. Elektronické počítání metrů. Také k inspekci po provedených pracích čištění trubek a k převzetí nových instalací nebo oprav. Dokumentace snímků a videozáznamů se záznamem zvuku na SD-kartě. Pro akumulátorový a síťový provoz.

Kamerová hlava S-Color/S-Color S	Ø 25 mm
Kamerová hlava S-Color S-N	Ø 33 mm

Potrubí, kanály, kouřovody, jiné dutiny	
Kamerová hlava S-Color	Ø (40) 50–150 mm
Kamerová hlava S-Color S	Ø 50–150 mm
Kamerová hlava S-Color S-N	Ø 70–150 mm

REMS CamSys 2 – vynikající snímky a videa z trubek a kanálů. Záznam zvuku. Samonivelační kamera. Vysílač pro detekci kamerových hlav. Zásuvka pro SD kartu. Elektronické počítání metrů. Akumulátorový a síťový provoz.

Výhoda systému

Jen **jedna** kontrolní jednotka s TFT-LCD-barevným displejem k připojení různých sad kamer a kabelů pro rozdílné nároky. Díky tomu je možné nákladově výhodné přezbrojení.

Konstrukce

Mobilní, lehký, snadno ovladatelný. Použitelný všude, také na obzvláště úzkých místech. Kontrolní jednotka spojená 2 m propojovacím kabelem se sadou kamery a kabelu, oddělitelná k jednoduchému čištění sady kamery a kabelu. Použitelné různé sady kamery a kabelu. Násuvné šroubové přípoje pro výměnu sad kamery a kabelu a kontrolní jednotky bez nářadí. Pevný kufr pro kontrolní jednotku, napěťový napáječ/nabíječku a příslušenství.

Kontrolní jednotka s TFT-LCD-barevným displejem

Kontrolní jednotka se 7" barevným displejem s nejmodernější TFT-LCD technologií pro vynikající snímky a videa, 178mm úhlopříčkou obrazovky, 720 x 480 pixelů. Obzvláště lehká a dobře padnoucí do ruky, jen 1,3 kg. Pevný plastový kryt odolný proti nárazům, chráněný před ostřikem vodou, ochrana proti oslnění. Integrovaná opěrka pro různé úhly sklonu obrazovky. Ergonomická držadla s měkkou gumovou vložkou a nastavitelnými upínacími pásy, tlačítka pro snímek a video, pro ovládání jednou rukou pro praváky i leváky. Nejmenší rozměry: 270 x 164 x 70 mm. Tlačítka pro nastavení intenzity světla svítivých diod barevné kamerové hlavy. Plný obraz, 2násobné zvětšení, 4násobná možnost otočení snímku. Nastavitelné automatické vypínání. Zásuvka pro SD-kartu. Snímky a videozáznamy se záznamem zvuku uložitelné do paměti SD-karty pro snadnou dokumentaci výsledku inspekce. Hloubka zasunutí kamery se uloží do snímku a do videozáznamu, volitelně také datum a čas záznamu. Během záznamu videa lze být navíc zachytit snímky, aniž by došlo k narušení záznamu videa. Okamžitě přehrání uložených záznamů nebo přenos z SD-karty na jiné přístroje. Během přehrávání uložených videozáznamů mohou být na barevném displeji kontrolní jednotky také dodatečně vytvořeny snímky z videozáznamu. USB port pro přímé spojení s počítačem nebo notebookem. Výstup na video Composite-Video PAL/NTSC pro připojení externí obrazovky. Zdíčka pro napěťový napáječ/nabíječku 100–240 V.

Akumulátorový a síťový provoz

Li-Polymer technologie. Kontrolní jednotka s integrovaným akumulátorem Li-Polymer 3,7V, 7,6 Ah. Vysoce výkonná a lehká. Napěťový napáječ/nabíječka 100–240 V, 15 W, s USB-konektorem a USB-kabelem k propojení s napěťovým napáječem/nabíječkou, laptopem nebo jiným napěťovým napáječem. Žádný paměťový efekt pro maximální výkon akumulátoru.

Speciální barevná kamera s vysokým rozlišením

Speciální barevná kamera s vysokým rozlišením s CMOS obrazovým senzorem a ultra jasnými, bílými světelnými diodami (LED) s nastavitelnou intenzitou světla až do 1700 mcd a koncentrovaným úhlem záření pro vynikající barevné snímky při stejnoměrném jasném osvětlení. Velmi nízká potřeba světla při velmi vysoké světelné citlivosti (0,1 Lux). Neměnná funkce zaostřování (Fixfokus) a speciální objektiv se 90°-širokoúhlym objektivem, také pro rozeznání nejmenších detailů.

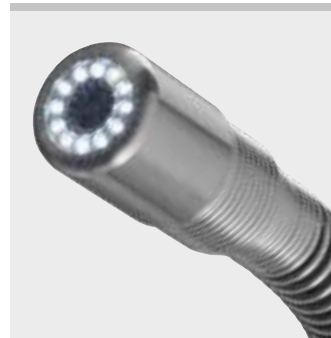

Info

Vyměnitelné sady kamera a kabelu

Sada kamery a kabelu S-Color, sestávající ze speciální barevné kamery s vysokým rozlišením Ø 25 mm, 20 m posuvného kabelu Ø 4,5 mm, velmi ohebného, pro malé průměry trubek a malé a těsné ohyby Ø (40) 50–150 mm, v navíjecím bubnu s elektronickým počítáním metrů nebo 10 m posuvného kabelu Ø 4,5 mm s označením délky, velmi ohebného, pro malé průměry trubek a malé a těsné ohyby Ø (40) 50–150 mm, v kabelovém koši. Sada kamery a kabelu S-Color S, sestávající ze speciální barevné kamery s vysokým rozlišením Ø 25 mm, 30 m posuvného kabelu Ø 5,4 mm, ohebného, pro Ø 50–150 mm, v navíjecím bubnu s elektronickým počítáním metrů a vysílačem 33 kHz pro detekci kamerové hlavy. Sada kamery a kabelu S-Color S-N, sestávající ze speciální barevné kamery s vysokým rozlišením Ø 33 mm, 30 m posuvného kabelu Ø 5,4 mm, ohebného, pro Ø 70–150 mm, v navíjecím bubnu s elektronickým počítáním metrů, vysílačem 33 kHz pro detekci kamerové hlavy a samonivelační kamery pro rovné snímky a videozáznamy. Připojení pro kontrolní jednotku. Obzvláště malá, zaoblená kamerová hlava, vodotěsná do 20 m (0,2 MPa/2 bar/29 psi) a směrem k posuvnému kabelu zúžená, vysoce ohebná kluzná pružina, pro snadný posuv, také skrz několik ohybů trubky. Kamerová hlava s pevným, rychle vyměnitelným ochranným krytem se vsazeným hledím z minerálního skla. Ohyby průchozí posuvný kabel s hybridní technikou, s duší ze skleněných vláken, datovými vedeními a plastovým opláštěním, velmi pevný, pro dlouhou dobu životnosti. Robustní, práškovým lakem povlakovaný, dobře čistitelný kabelový koš. Navíjecí buben s otáčivým košem pro jednoduché navíjení a odvíjení posuvného kabelu a integrovaným senzorem pro elektronické počítání metrů. Přenosná taška pro sadu kamery a kabelu jako příslušenství.

Vodící tělesa

Vodící tělesa S-Color/S-Color S a S-Color S-N Ø 62 mm a Ø 100 mm, pro větší průměry trubek, pevně aretovatelná na kamerovou hlavu S-Color/S-Color S, resp. S-Color S-N, jako příslušenství.

Detektor

REMS Explorer pro detekci kamerové hlavy s vysílačem 33 kHz, pro určení polohy vadných míst, resp. průběhu vedení, jako příslušenství.



Rozsah dodávky

REMS CamSys 2 Set S-Color. Elektronický kamerový inspekční systém k nákladově výhodné inspekci a analýze poškození. Dokumentace snímků a videozáznamů se záznamem zvuku na SD-kartě s údajem o datu a čase. Kontrolní jednotka v mikroprocesorové technice se 7" TFT-LCD barevným displejem, zásuvkou pro SD-kartu, USB přípojkou, výstupem na video PAL/NTSC, integrovaným akumulátorem Li-Polymer 3,7V, 7,6 Ah, v pevném plastovém krytu odolném proti nárazům, chráněném před ostřikem vodou, ochranou proti oslnění, opěrkou. 2 m propojovací kabel od kontrolní jednotky k sadě kamery a kabelu, napěťový napáječ/nabíječka 100–240V, 50–60 Hz, 15 W, SD-karta 4 GB, USB kabel, videokabel, v pevném kufru. Sada kamery a kabelu S-Color se speciální barevnou kamerou s vysokým rozlišením s CMOS obrazovým senzorem a posuvným kabelem.

Óznačení	Provedení	Obj.č.	Kč
Set S-Color 10 K	Speciální barevná kamera s vysokým rozlišením Ø 25 mm, 10 m posuvného kabelu Ø 4,5 mm s označením délky, velmi ohebného, v kabelovém koši. Pro malé průměry trubek a malé a těsné ohyby Ø (40) 50–150 mm, kanály, šachty, komíny a jiné duté prostory.	175301R220	88 200,00
Set S-Color 20 H	Speciální barevná kamera s vysokým rozlišením Ø 25 mm, 20 m posuvného kabelu Ø 4,5 mm, velmi ohebného, v navíjecím bubnu s elektronickým počítáním metrů. Pro malé průměry trubek a malé a těsné ohyby Ø (40) 50–150 mm, kanály, šachty, komíny a jiné duté prostory.	175302R220	116 100,00
Set S-Color S 30 H	Speciální barevná kamera s vysokým rozlišením Ø 25 mm, s vysílačem 33 kHz pro detekci kamerové hlavy, 30 m posuvného kabelu Ø 5,4 mm, ohebného, v navíjecím bubnu s elektronickým počítáním metrů. Pro trubky Ø 50–150 mm, kanály, šachty, komíny a jiné duté prostory.	175303R220	122 100,00
Set S-Color S-N 30 H	Speciální barevná kamera s vysokým rozlišením Ø 33 mm, samonivelační, s vysílačem 33 kHz pro detekci kamerové hlavy, 30 m posuvného kabelu Ø 5,4 mm, ohebného, v navíjecím bubnu s elektronickým počítáním metrů. Pro trubky Ø 70–150 mm, kanály, šachty, komíny a jiné duté prostory.	175304R220	132 600,00



Označení	Obj.č.	Kč
REMS CamSys 2 Basic-Pack Kontrolní jednotka v mikroprocesorové technice se 7" TFT-LCD barevným displejem, zásuvkou pro SD-kartu, USB přípojkou, výstupem na video PAL/NTSC, integrovaným akumulátorem Li-Polymer 3,7V, 7,6Ah, v pevném plastovém krytu odolném proti nárazům, ochranou proti oslnění, opěrkou, chráněná před ostřikem vodou. 2 m propojovací kabel od kontrolní jednotky k sadě kamery a kabelu, napěťový napáječ/nabíječka 100–240 V, 50–60 Hz, 15 W, SD-karta 4 GB, USB-kabel, videokabel, v pevném kufru.	175300R220	56 700,00
Sada kamery a kabelu S-Color 10 K Speciální barevná kamera s vysokým rozlišením Ø 25 mm, 10 m posuvného kabelu Ø 4,5 mm s označením délky, velmi ohebného, v kabelovém koši. Pro malé průměry trubek a malé a těsné ohyby Ø (40) 50–150 mm.	175305R	31 500,00
Sada kamery a kabelu S-Color 20 H Speciální barevná kamera s vysokým rozlišením Ø 25 mm, 20 m posuvného kabelu Ø 4,5 mm, velmi ohebného, v navíjecím bubnu s elektronickým počítáním metrů. Pro malé průměry trubek a malé a těsné ohyby Ø (40) 50–150 mm.	175306R	59 400,00
Sada kamery a kabelu S-Color S 30 H Speciální barevná kamera s vysokým rozlišením Ø 25 mm, s vysílačem 33 kHz pro detekci kamerové hlavy, 30 m posuvného kabelu Ø 5,4 mm, ohebného, v navíjecím bubnu s elektronickým počítáním metrů. Pro Ø 50–150 mm.	175307R	65 400,00
Sada kamery a kabelu S-Color S-N 30 H Speciální barevná kamera s vysokým rozlišením Ø 33 mm, samonivelační, s vysílačem 33 kHz pro detekci kamerové hlavy, 30 m posuvného kabelu Ø 5,4 mm, ohebného, v navíjecím bubnu s elektronickým počítáním metrů. Pro Ø 70–150 mm.	175308R	75 900,00
Vodící těleso Ø 62 mm S-Color/S-Color S, pro kamerovou hlavu S-Color/S-Color S	175057R	3 110,00
Vodící těleso Ø 100 mm S-Color/S-Color S, pro kamerovou hlavu S-Color/S-Color S	175058R	3 600,00
Vodící těleso Ø 62 mm S-Color S-N, pro kamerovou hlavu S-Color S-N	175343R	1 720,00
Vodící těleso Ø 100 mm S-Color S-N, pro kamerovou hlavu S-Color S-N	175339R	2 420,00
Ochranný kryt S-Color/S-Color S s hledím z minerálního skla, těsnící kroužek, pro kamerovou hlavu S-Color/S-Color S	175026R	1 050,00
Ochranný kryt S-Color S-N s hledím z minerálního skla, těsnící kroužek, pro kamerovou hlavu S-Color S-N	175330R	2 490,00
REMS Explorer, detektor pro detekci kamerové hlavy s vysílačem 33 kHz	175312R	57 450,00
Přenosná taška pro sadu kamery a kabelu	175123R	3 720,00
Kufr s vložkou	175323R	2 850,00





REMS Pull-Push

Sací a tlakový čisticí přístroj

Osvědčený, spolehlivý sací a tlakový čisticí přístroj k rychlému odstranění ucpání.

REMS Pull-Push – Rychlé odstranění ucpání.

Vysoká přitlačná síla díky přední přestavitelné rukojeti.

Optimální přizpůsobení požadavku na čištění díky 2 manžetám: krátké manžetě pro umyvadla a vany, dlouhé manžetě pro toaletu.



Info



Rozsah dodávky

REMS Pull-Push. Sací a tlakový čisticí přístroj k rychlému odstranění ucpání. S krátkou a dlouhou manžetou. V kartonu.

	Obj.č.	Kč
	170300R	3 870,00

REMS Mini-Cobra

Přístroj na čištění trubek na ruční a elektrický pohon

Osvědčený, praktický přístroj pro rychlé použití při ucpání trubek, např. v kuchyni, koupelně, na toaletách.

Pro trubky \varnothing 20 – 50 (75) mm

Pro spirály na čištění trubek \varnothing 6, 8, 10 mm

REMS Mini-Cobra – ručně nebo elektricky.

Nepostradatelná při malých ucpáních.

Konstrukce

Jednoduchá, robustní, konstrukce vycházející z praxe. Dobře padnoucí do ruky, lehká. Jen 2,9 kg. Lehká práce i v sifonech a úzkých ohybech trubek. Bezproblémové zavedení spirály přímo sítkem nebo křížem do dřezů a odpadů. Aretace spirály rychloupínacím sklíčidlem.

Spirály k čištění trubek

Spirály z vysoce kvalitního ocelového pružinového drátu. Speciálně kaleny. Vysoce flexibilní pro snadný posuv také v úzkých ohybech trubek. Na konci spirály vytvořená soudkovitá hlava (hlava pro dřezová síta), proto obzvláště dobře průchozí ohyby.

Spirálový buben

Spirálový buben chráněný proti korozi z plastu zpevněného skleněným vláknem, odolného proti nárazu, zabraňuje znečištění okolí. Větrání vnitřního prostoru bubnu zajišťuje samostatné vysušování spirály. Možnost vizuální kontroly spirály.

Pohon

Ručně, pomocí snadno se otáčející a snadno uchopitelné kliky nebo vhodnou vrtáčkou/vhodným vrtacím šroubovákem, počet otáček \leq 300 min⁻¹. Šestihřanný unášec pro elektrický pohon v krytu bubnu.



Kvalitní německý výrobek



Info



Rozsah dodávky

REMS Mini-Cobra. Přístroj na čištění trubek na trubky \varnothing 20 – 50 (75) mm, s ruční klikou a 6-ti hranným unášečem pro vrtáčky/vrtací šroubováky. Pro čisticí spirály \varnothing 6, 8 a 10 mm. Spirálový buben z nárazuvzdorného plastu zesíleného skleněným vláknem. Rychloupínací sklíčidlo. Spirála \varnothing 8 mm, délka 7,5 m.. V kartonu.

	Obj.č.	Kč
	170010R	5 370,00

Příslušenství

Označení	\varnothing × délka	Obj.č.	Kč
Spirály k čištění trubek	8 mm × 7,5 m	170200	2 000,00
	10 mm × 10 m	170205	4 050,00
Spirály k čištění trubek s duší	8 mm × 7,5 m	170201	2 850,00



Elektrický přístroj na čištění trubek s rychlým přepínáním. Pro snadné a rychlé použití při ucpání trubek v kuchyni, v koupelně, na toaletě.

Pro trubky \varnothing 20–50 (75) mm
Pro spirály na čištění trubek \varnothing 8, 10 mm

REMS Mini-Cobra S – Rychlé odstranění ucpání trubek. Bleskurychlá změna směru otáčení při posuvu spirály vpřed a zpět prostřednictvím rychlého přepínání.

Konstrukce

Kompaktní celek z pohonné jednotky a spirálového bubnu. Dobře padnoucí do ruky, lehká. Jen 5,7 kg. Kombinovaná otáčivá a přidržovací rukojeť k řízení automatického posuvu spirály vpřed a vzad a bezpečnému vedení přístroje. Snadná práce také v zápachových uzávěrech a úzkých ohybech trubek.

Rychlé přepínání

Pro jednoduchou obsluhu a rychlé odstranění ucpání trubek. Bleskurychlá změna směru posuvu spirály vpřed/vzad prostřednictvím rychlopřepínání (Patent EP 3 059 022) také při plném zatížení beze změny směru otáčení motoru, zabraňuje zadrnutí spirály na čištění trubek a vytvoření smyčky při náhlém odporu způsobeném ucpáním trubky, pro dlouhou životnost čistících spirál.

Spirály k čištění trubek

Spirály z vysoce kvalitního ocelového pružinového drátu. Speciálně kaleny. Vysoce flexibilní pro snadný posuv také v úzkých ohybech trubek. Na konci spirály vytvořená soudkovitá hlava (hlava pro dřevová síta), proto obzvláště dobře průchozí ohyby. Spirála k čištění trubek s duší z drátu z pružinové oceli zabraňuje usazování nečistot na spirále nebo ucpáním zaplacením dlouhých vláken do vnitřní spirály.

Spirálový buben

Proti korozi chráněný spirálový buben z nárazuvzdorného plastu zesíleného skleněným vláknem. Gumové těsnění zabraňuje znečištění okolí. Odvětrání vnitřního prostoru spirálového bubnu zajišťuje samostatné oschnutí spirály. Možnost optického sledování spirály pro kontrolu v kterýkoli okamžik.

Pohon

Osvědčená pohonná jednotka. Enormně silná a výkonná. Robustní převody pracující bez údržby s bezpečnostní kluznou spojkou. Univerzální motor, 630 W, s pravým a levým chodem s extra silným kroutícím momentem při nízkých otáčkách. Plynulé, elektronické řízení otáček. Otáčky jsou řízeny proměnným tlakem na bezpečnostní spínač od 0 do 950 min⁻¹ (tlačítko „přidávání plynu“).

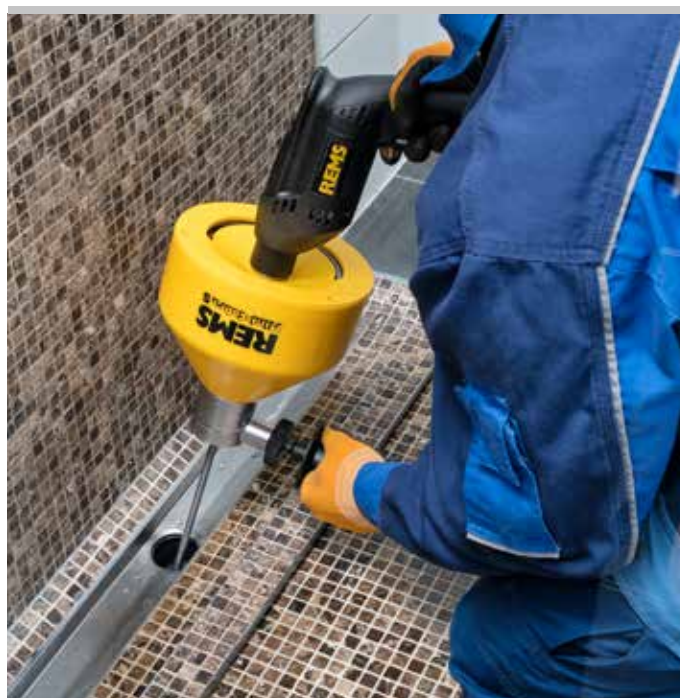

Kvalitní německý výrobek



Info



Patent EP 3 059 022

Rozsah dodávky

REMS Mini-Cobra S. Elektrický přístroj na čištění trubek s rychlým přepínáním, na trubky \varnothing 20–50 (75) mm. Pro čistící spirály \varnothing 8 a 10 mm. Pohonný stroj s bez údržby pracujícími převody, univerzálním motorem 230 V, 50–60 Hz, 630 W, s pravým a levým chodem s extra silným kroutícím momentem při nízkých otáčkách, bezpečnostním spínačem. Plynulé, elektronické řízení otáček (tlačítko „přidávání plynu“) od 0 do 950 min⁻¹. Spirálový buben z nárazuvzdorného plastu zesíleného skleněným vláknem. Spirála \varnothing 8 mm, s jádrem, délka 7,5 m.

Označení	Obj.č.	Kč
REMS Mini-Cobra S , v kartonu	170022R220	16 170,00
REMS Mini-Cobra S Set , v pevném kufru z ocelového plechu.	170023R220	19 170,00

Příslušenství

Označení	\varnothing × délka	Obj.č.	Kč
Spirály k čištění trubek s duší	8 mm × 7,5 m	170201	2 850,00
Spirály k čištění trubek	10 mm × 10 m	170205	4 050,00
Kufr z ocelového plechu		185058R	3 180,00



Mobilní, snadno ovladatelný akumulátorový přístroj na čištění trubek s rychlopřepínáním. Pro snadné a rychlé použití při ucpání trubek v kuchyni, v koupelně, na toaletě. Li-Ion 22V technologie. Pro akumulátorový a síťový provoz.

Pro trubky	Ø 20 – 50 (75) mm
Pro spirály na čištění trubek	Ø 8, 10 mm

REMS Mini-Cobra S 22 V VE – Rychlé odstranění ucpání trubek kdekoli. Bleskurychlá změna směru otáčení při posuvu spirály vpřed a zpět prostřednictvím rychlého přepínání. Se silným, bezkartáčovým akumulátorovým motorem.

Konstrukce

Kompaktní jednotka z akumulátorového pohonného stroje a spirálového bubnu. Mobilní, snadno ovladatelná, lehká. Komplet s akumulátorem jen 5,2 kg. Kombinovaná otáčivá a přidržovací rukojeť k řízení automatického posuvu spirály vpřed a vzad a bezpečnému vedení přístroje. Snadná práce také v zápachových uzavěrech a úzkých ohybech trubek. Integrovaná LED-pracovní svítidla pro osvětlení pracovního místa.

Rychlé přepínání

Pro jednoduchou obsluhu a rychlé odstranění ucpání trubek. Bleskurychlá změna směru posuvu spirály vpřed/vzad prostřednictvím rychlopřepínání (**Patent EP 3 059 022**) také při plném zatížení bez změny směru otáčení motoru, zabraňuje zadrhnutí spirály na čištění trubek a vytvoření smyčky při náhlém odporu způsobeném ucpáním trubky, pro dlouhou životnost čistících spirál.

Spirály k čištění trubek

Spirály z vysoce kvalitního ocelového pružinového drátu. Speciálně kaleny. Vysoce flexibilní pro snadný posuv také v úzkých ohybech trubek. Na konci spirály vytvořená soudkovitá hlava (hlava pro dřezová síta), proto obzvláště dobře průchozí ohyby. Spirála k čištění trubek s duší z drátu z pružinové oceli zabraňuje usazování nečistot na spirále nebo ucpáním zapletením dlouhých vláken do vinutí spirály.

Spirálový buben

Proti korozi chráněný spirálový buben z nárazuvzdorného plastu zesíleného skleněným vláknem. Gumové těsnění zabraňuje znečištění okolí. Odvětrání vnitřního prostoru spirálového bubnu zajišťuje samostatné oschnutí spirály. Možnost optického sledování spirály pro kontrolu v kterýkoli okamžik.

Pohon

Výkonný elektromechanický pohon se silným, bezkartáčovým akumulátorovým motorem 21,6V, 500W výkonu, s extra silným kroučícím momentem levého a pravého chodu při speciálně přizpůsobených otáčkách, s robustními, precizně uloženými převody, pracujícími bez údržby. Bezpečnostní spínač, elektronicky řízený, pro zapnutí a vypnutí bez zpětného rázu. Plynulé, elektronické řízení otáček. Počet otáček je plynule řízen proměnným tlakem na bezpečnostní spínač od 0 do 560 min⁻¹ (spínač akceleratoru (VE)).

Akumulátorový nebo síťový provoz

Li-Ion 22V technologie. Vysoce zatížitelné akumulátory Li-Ion 21,6V s kapacitou 2,5, 4,4, 5,0 nebo 9,0 Ah, pro dlouhou dobu provozu. Lehký a výkonný. Odstupňovaný ukazatel stavu nabití s barevnými LED. Rozsah pracovní teploty – 10 až +60 °C. Žádný paměťový efekt pro maximální výkon akumulátoru. Rychlonabíječka 100–240V, 90W. Rychlonabíječka 100–240V, 290W, pro kratší doby nabíjení, jako příslušenství. Zdroj napětí 220–240V/21,6V, 15A na výstupu, pro síťový provoz namísto akumulátoru Li-Ion 21,6V, jako příslušenství.



Kvalitní německý výrobek



Info



Patent EP 3 059 022



Rozsah dodávky

REMS Mini-Cobra S 22 V VE. Akumulátorový přístroj na čištění trubek s rychlo-přepínáním, na trubky \varnothing 20–50 (75) mm. Pro čisticí spirály \varnothing 8 a 10 mm. Pohonný stroj se silným, bezkartáčovým akumulátorovým motorem 21,6 V, 500 W, s robustními převody, pracujícími bez údržby, s extra silným kroučícím momentem levého a pravého chodu při nízkých otáčkách, bezpečnostním spínačem. Plynulé, elektronické řízení otáček (spínač akcelératoru (VE)) od 0 do 560 min⁻¹. Akumulátor Li-Ion 21,6 V, 2,5 Ah, rychlonabíječka 220–240 V, 50–60 Hz, 70 W. Spirálový buben z nárazuvzdorného plastu zesíleného skleněným vláknem. Spirála \varnothing 8 mm, s jádrem, délka 7,5 m.

Označení	Obj.č.	Kč
REMS Mini-Cobra S 22 V VE, v kartonu	170025R220	22 170,00
REMS Mini-Cobra S 22 V VE Set, v pevném kufru z ocelového plechu.	170026R220	25 470,00

Jiná napětí sítě na vyžádání.

Příslušenství

Označení	$\varnothing \times$ délka	Obj.č.	Kč
Spirály k čištění trubek s duší	8 mm \times 7,5 m	170201	2 850,00
Spirály k čištění trubek	10 mm \times 10 m	170205	4 050,00
Akumulátor Li-Ion 21,6 V, 2,5 Ah		571571R22	7 470,00
Akumulátor Li-Ion 21,6 V, 4,4 Ah		571574R22	10 770,00
Akumulátor Li-Ion 21,6 V, 5,0 Ah		571581R22	8 970,00
Akumulátor Li-Ion 21,6 V, 9,0 Ah		571583R22	11 970,00
Rychlonabíječka 100–240 V, 50–60 Hz, 90 W		571585R220	5 070,00
Rychlonabíječka 100–240 V, 50–60 Hz, 290 W		571587R220	11 970,00
Sít'ový zdroj 220–240 V/21,6 V, 50–60 Hz, 15 A, pro sít'ový provoz namísto akumulátoru Li-Ion 21,6 V		571567R220	11 970,00
Kufr z ocelového plechu s vložkou		170107R	3 180,00
REMS Lumen 2800 22V, akumulátorový LED stavební reflektor, viz. str. 111.			



Praktické, robustní kompaktní stroje pro mnohostranné použití při čištění trubek a kanálů. Rychlootáčivé s dělenými spirálami. Osvědčená technika.

Pro trubky	Ø 20 – 250 mm
Pro čisticí spirály	Ø 8, 16, 22, 32 mm

Všechny spirály a nástroje na čištění trubek lze použít i pro jiné výrobky.

REMS Cobra – vyčistí potrubí – snadno a rychle. Rychlootáčivé zařízení s dělenými spirálami pro pracovní délku do 100 m. Účinné omílání řetězy a frézování až 740 min⁻¹. Uzavřené pohonné vřeteno chrání motor a převody před nečistotami a vodou.

Rychlootáčivé zařízení se spojovatelnými dělenými spirálami

Rychlootáčivé zařízení, 740 min⁻¹ (REMS Cobra 22) resp. 520 min⁻¹ (REMS Cobra 32), s dělenými spirálami, pro účinnou, rychlou práci, např. omílání řetězy nebo frézování. I v těžkých podmínkách, např. při potrubí prorostlém kořeny a těžkých inkrustacích. Dělené spirály jsou dle potřeby spojitelné až do pracovní délky 70 m (REMS Cobra 22) resp. 100 m (REMS Cobra 32). Žádné nepotřebné otáčení dlouhých čisticích spirál.

Konstrukce

Robustní, vycházející z praxe, chráněná před ostříkem vody. Nevyžaduje žádnou údržbu. Malé rozměry. Výhodná hmotnost, pohonné zařízení REMS Cobra 22 váží jen 19 kg, pohonné zařízení REMS Cobra 32 váží jen 24 kg. Rám stroje z odolného hliníku odlévaného do kokily a plastového krytu odolného proti nárazu a úderu. REMS Cobra 22 s držáky na dělené spirály 16 a 22 k upevnění dělených spirál na rámu stroje při výměně spirál. Upínací systém nacházející se vně skříně stroje a průchozí, uzavřené pohonné vřeteno chrání motor a pohon před nečistotami a vodou. Přívodní vedení s integrovaným osobním ochranným spínačem (PRCD). Vodicí hadice zabraňuje odhozu čisticí spirály a znečištění okolí. Nožičky jsou opatřeny gumovými chrániči, zaručujícími stabilní pozici na podložce a chránícími podložku před poškozením.

Vysoce výkonné čisticí spirály

Speciálně kaleny. Vysoce flexibilní pro snadný posuv také v úzkých ohybech trubek. Pomocí rychlospojky lze spirály prodlužovat nebo zkracovat. T-drážkové spojení s bezpečnostním zajištěním prostřednictvím vyměnitelného, pérem zajištěného nastavovacího kolíku. Ruční posuv pro citlivou práci. Standardní čisticí spirály pro univerzální čisticí práce, vysoce ohebné, vhodné především pro úzké trubky nebo několikanásobné ohyby trubek. Čisticí spirála S se silnějším speciálním drátem především pro těžko odstranitelné ucpání trubek, např. pro rozřezání kořenů. Spirály k čištění trubek s prostředím a žár odolávající plastovou duší zabraňují usazení nečistot na spirále nebo ucpáním zaplacením dlouhých vláken do vnitřní spirály. Pohon prostřednictvím pohonného zařízení REMS Cobra 22, REMS Cobra 32 nebo pohonných zařízení jiných výrobců.

Upínací čelisti pro pohon spirál

Upínací čelisti z kvalitní, kalené oceli, odolné proti opotřebení a přesně padnoucí. Okamžité exaktní upnutí a vyjmutí spirál pro optimální řízení, přenos síly a funkční bezpečnost. REMS Cobra 22: Volitelně čisticí spirály Ø 16 a 22 mm, bez výměny upínacích čelistí. Čisticí spirála Ø 8 mm s bubnem adaptéru 22/8 a integrovanými upínacími čelistmi, jako příslušenství. REMS Cobra 32: Volitelně čisticí spirály Ø 22 a 32 mm, bez výměny upínacích čelistí. Čisticí spirály Ø 16 mm s upínací čelisti 16, jako příslušenství. Čisticí spirála Ø 8 mm s bubnem adaptéru 32/8 a integrovanými upínacími čelistmi, jako příslušenství.

Pohon

Silný kondenzátorový motor s tichým chodem, vysokým kroutivým momentem, 750 W (REMS Cobra 22), 1050 W (REMS Cobra 32), pravý a levý běh. Plný přenos výkonu motoru díky nesklouzávacímu, bez údržby pracujícímu pohonu ozubeným řemenem. Průchozí, uzavřené pohonné vřeteno. Trvale mazaná kuličková ložiska nevyžadující žádnou údržbu. Rychlé a bezpečné spuštění a zastavení spirály díky silné, střední přítláčné páce s centrálním přenosem síly. Ta slouží zároveň bez náročného zajišťování jako rukojeť pro přenášení.

Nástroje na čištění trubek

Široký sortiment nástrojů na čištění trubek (strana 286–287), vhodné i pro použití se stroji na čištění trubek jiných výrobců.



Kvalitní německý výrobek

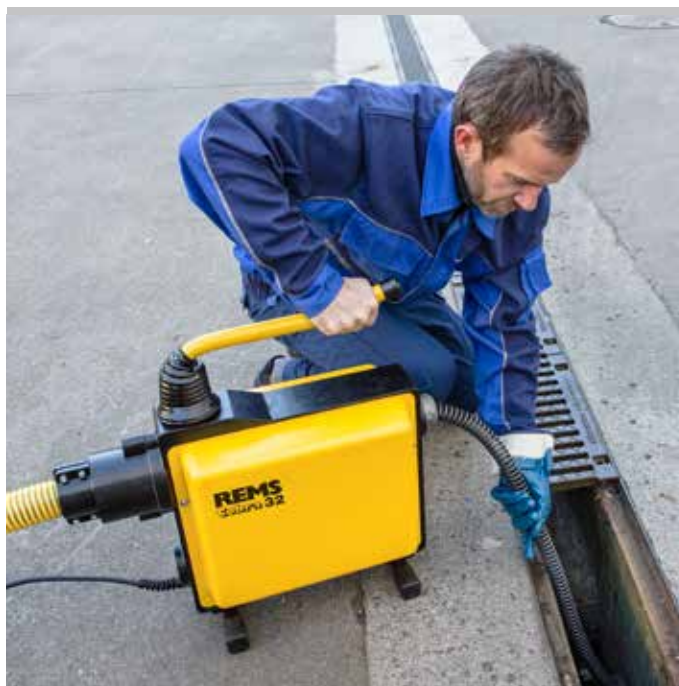

Kvalitní německý výrobek



Průběžné, uzavřené pohonné vřeteno chrání motor a pohon před nečistotami a vodou

Rozsah dodávky

REMS Cobra 22 Set. Elektrická čistička potrubí na trubky Ø 20–150 mm. Pohonná jednotka s pohonem ozubeným řemenem nevyžadujícím údržbu, kondenzátorový motor 230 V, 50 Hz, 750 W, pravý a levý běh, vodící hadice. Osobní ochranný spínač (PRCD). Volitelně se sadou spirál a nástrojů 16 nebo/a 22. V kartonu.

Označení	Provedení	Obj.č.	Kč
Set 16	5 dělených spirál 16 × 2,3 m v koši na spirály, přímý vrták 16, soudkový vrták 16, ozubený listový vrták 16/25, kolík k rozpojování spirál 16, 1 pár vodících rukavic, kufr z ocelového plechu na sadu nástrojů	172010R220	52 200,00
Set 22	5 dělených spirál 22 × 4,5 m v koši na spirály, přímý vrták 22, vytahovací vrták 22, nálevkovitý vrták 22, ozubený listový vrták 22/35, kolík k rozpojování spirál 22/32, 1 pár vodících rukavic, kufr z ocelového plechu na sadu nástrojů	172011R220	57 600,00
Set 16 + 22	5 dělených spirál 16 × 2,3 m v koši na spirály, přímý vrták 16, soudkový vrták 16, ozubený listový vrták 16/25, kolík k rozpojování spirál 16, 5 dělených spirál 22 × 4,5 m v koši na spirály, přímý vrták 22, vytahovací vrták 22, nálevkovitý vrták 22, ozubený listový vrták 22/35, kolík k rozpojování spirál 22/32, 2 páry vodících rukavic, kufr z ocelového plechu na každou sadu nástrojů	172012R220	67 500,00



Info

Rozsah dodávky

REMS Cobra 32 Set. Elektrická čistička potrubí na trubky Ø 20–250 mm. Pohonná jednotka s pohonem ozubeným řemenem nevyžadujícím údržbu, kondenzátorový motor 230 V, 50 Hz, 1050 W, pravý a levý běh, vodící hadice. Osobní ochranný spínač (PRCD). Volitelně se sadou spirál a nástrojů 32 nebo/a 16 a 22. V kartonu.

Označení	Provedení	Obj.č.	Kč
Set 32	4 dělené spirály 32 × 4,5 m v koši na spirály, přímý vrták 32, vytahovací vrták 32, nálevkovitý vrták 32, ozubený listový vrták 32/45, kolík k rozpojování spirál 22/32, 1 pár vodících rukavic, kufr na sadu nástrojů	174010R220	113 400,00
Set 22 + 32	5 dělených spirál 22 × 4,5 m v koši na spirály, přímý vrták 22, vytahovací vrták 22, nálevkovitý vrták 22, ozubený listový vrták 22/35, kolík k rozpojování spirál 22/32, 4 dělené spirály 32 × 4,5 m v koši na spirály, přímý vrták 32, vytahovací vrták 32, nálevkovitý vrták 32, ozubený listový vrták 32/45, kolík k rozpojování spirál 22/32, 2 páry vodících rukavic, kufr z ocelového plechu/kufr na každou sadu nástrojů	174011R220	133 500,00
Set 16 + 22	5 dělených spirál 16 × 2,3 m v koši na spirály, 2 kusy upínacích čelistí 16, přímý vrták 16, soudkový vrták 16, ozubený listový vrták 16/25, kolík k rozpojování spirál 16, 5 dělených spirál 22 × 4,5 m v koši na spirály, přímý vrták 22, vytahovací vrták 22, nálevkovitý vrták 22, ozubený listový vrták 22/35, kolík k rozpojování spirál 22/32, 2 páry vodících rukavic, kufr z ocelového plechu na každou sadu nástrojů	174012R220	122 100,00



Info

Příslušenství

Označení	Obj.č.	Kč
REMS Cobra 22 pohonná jednotka s vodící hadicí	172000R220	47 700,00
REMS Cobra 32 pohonná jednotka s vodící hadicí	174000R220	88 200,00

Nástroje na čištění trubek viz. str. 286–287.



Označení	Velikost	Obj.č.	Kč
Sada spirál a nástrojů 16 Skládá se ze 5 dělených spirál 16 × 2,3 m v koši na spirály, přímého vrtáku 16, soudkovitého vrtáku 16, ozubeného listového vrtáku 16/25, kolíku k rozpojování spirál 16, 1 páru vodících rukavic, kufru z ocelového plechu na sadu nástrojů		172050R	17 370,00
Sada spirál a nástrojů 22 Skládá se ze 5 dělených spirál 22 × 4,5 m v koši na spirály, přímého vrtáku 22, vytahovacího vrtáku 22, nálevkovitého vrtáku 22, ozubeného listového vrtáku 22/35, kolíku k rozpojování spirál 22/32, 1 páru vodících rukavic, kufru z ocelového plechu na sadu nástrojů		172051R	24 300,00
Sada spirál a nástrojů 32 Skládá se ze 4 dělených spirál 32 × 4,5 m v koši na spirály, přímého vrtáku 32, vytahovacího vrtáku 32, nálevkovitého vrtáku 32, ozubeného listového vrtáku 32/45, kolíku k rozpojování spirál 22/32, 1 páru vodících rukavic, kufru na sadu nástrojů		174050R	31 170,00
Buben adaptéru REMS Cobra 22/8 se spirálou Ø 8 mm, délka 7,5 m, se soudkovitou hlavou		170011	19 380,00
Buben adaptéru REMS Cobra 32/8 se spirálou Ø 8 mm, délka 7,5 m, se soudkovitou hlavou		170012	19 380,00
Upínací čelisti 16, sada 2 kusů pro REMS Cobra 32 k upínání spirál k čištění trubek Ø 16 mm		174101	3 510,00
Spirála k čištění trubek na trubky Ø 10–50 (75) mm	8 × 7,5 m	170200	2 000,00
na trubky Ø 25–125 mm	16 × 2,3 m	171200	1 990,00
na trubky Ø 50–150 mm	22 × 4,5 m	172200	3 150,00
na trubky Ø 50–250 mm	32 × 4,5 m	174200	4 410,00
Spirála k čištění trubek (5 kusů) v koši na spirály na trubky Ø 25–125 mm	16 × 2,3 m	171201	13 020,00
Spirála k čištění trubek (5 kusů) v koši na spirály na trubky Ø 50–150 mm	22 × 4,5 m	172201	16 650,00
Spirála k čištění trubek (4 kusů) v koši na spirály na trubky Ø 50–250 mm	32 × 4,5 m	174201	21 060,00
Spirála S k čištění trubek se silným speciálním drátem pro vyšší stabilitu, např. při řezání kořenů, frézování, omílání řetězy na trubky Ø 25–125 mm	16 × 2 m	171205	2 540,00
na trubky Ø 50–150 mm	22 × 4 m	172205	4 230,00
na trubky Ø 50–250 mm	32 × 4 m	174205	7 530,00
Spirála k čištění trubek s duší Zabraňuje usazování nečistot na čisticí spirále na trubky Ø 25–125 mm	16 × 2,3 m	171210	2 760,00
na trubky Ø 50–150 mm	22 × 4,5 m	172210	5 040,00
na trubky Ø 50–250 mm	32 × 4,5 m	174210	5 910,00
Spirála k čištění trubek s duší (5 kusů) v koši na spirály na trubky Ø 50–150 mm	22 × 4,5 m	172203	25 440,00
Spirála k čištění trubek s duší (4 kusů) v koši na spirály na trubky Ø 50–250 mm	32 × 4,5 m	174203	27 060,00
Redukce spirál 22/16 pro spojování dělených spirál různých velikostí	22/16	172154	3 600,00
Redukce spirál 32/22 pro spojování dělených spirál různých velikostí	32/22	174154	4 170,00
Koš na spirály (prázdný)	16	171150	3 090,00
	22	172150	3 090,00
	32	174150	3 420,00
Kolík k rozpojování spirál k rozpojování bezpečnostního zajištění	16	171151	120,00
	22/32	172151	135,00



Označení	Velikost	Obj.č.	Kč
Přímý vrták pro určování příčiny ucpání odebráním vzorku. Provrtání úplného ucpání způsobeného textiliemi, papírem a kuchyňskými odpady.	16 22 32	171250 172250 174250	1 010,00 1 320,00 1 670,00
Soudkovitý vrták na lehká ucpání textílem a papíry. Ohebný, pro prostoupení úzkými záhyby.	16 22 32	171265 172265 174265	1 010,00 1 330,00 1 730,00
Nálevkovitý vrták speciálně na ucpání textílem a papíry. Velký rozsah, výhodný u větších průměrů trubek. Také jako vytahovací nástroj na spirály, které zůstaly v trubce.	16 22 32	171270 172270 174270	1 110,00 1 440,00 1 970,00
Vytahovací vrták S prodlouženým zahnutým záchytným ramenem. Nástroj na vytahování spirál, které zůstaly v trubce. Není určen pro vrtání.	16 22 32	171275 172275 174275	1 010,00 1 420,00 1 690,00
Ozubený listový vrták pro vrtání trubek, které jsou zamaštěné nebo silně zanesené, např. odpady praček, myček. Zanýtván se spojkou (není pájen nebo svařován), proto nedochází k deformaci listů vyrobených z kalené pružinové oceli.	16/25 22/35 22/45 32/55	171280 172280 172281 174282	921,00 1 360,00 1 710,00 2 220,00
Ozubený křížový vrták Univerzálně použitelný pro ucpání všech druhů, i pro inkrustace, např. vápenné usazeniny na vnitřní straně trubky. Zanýtván se spojkou (není pájen nebo svařován), proto nedochází k deformaci listů vyrobených z kalené pružinové oceli. Doporučujeme používat s čisticími spirálami S.	16/25 16/35 22/35 22/45 22/65 32/45 32/65 32/90 32/115	171290 171291 172290 172291 172293 174291 174293 174295 174296	1 780,00 2 010,00 2 390,00 2 680,00 2 580,00 2 700,00 3 240,00 3 990,00 4 290,00
Vidlicová řezací hlava pro odstraňování lehkých až silných zanesení nebo odolného zamaštění. Z kalené pružinové oceli.	16	171305	1 180,00
Křížová vidlicová řezací hlava pro odstraňování lehkých až silných zanesení nebo odolného zamaštění. Z kalené pružinové oceli. Doporučujeme používat s čisticími spirálami S.	16	171306	1 750,00
Ozubená vidlicová řezací hlava Mnohostranně použitelná, např. pro odstraňování zanesení a rozmělnění (rozbití) kořenů. Z kalené pérové oceli.	22/65 32/65 32/90	172305 174305 174306	2 840,00 3 120,00 3 660,00
Řezač kořenů Speciálně pro trubky prorostlé kořeny. Kalená, vyměnitelná pilová koruna, řeže vpřed i vzad. Doporučujeme používat s čisticími spirálami S.	22/65 32/65 32/90	172310 174310 174311	4 200,00 4 650,00 5 310,00
Řetězy pro odstředivé omílání, hladké články na konečné čištění trubek k odstranění zamaštění a inkrustací, např. vápenných usazenin na vnitřní straně trubky. Na citlivé trubky, např. plastové.	16 22 32	171340 172340 174340	3 340,00 4 380,00 5 320,00
Řetězy pro odstředivé omílání, články s hroty na konečné čištění trubek k odstranění zamaštění a inkrustací, např. vápenných usazenin na vnitřní straně trubky. Na litinové nebo betonové trubky.	16 22 32	171341 172341 174341	4 000,00 5 430,00 6 270,00
Vodící rukavice, pár k bezpečnému uchopení a vedení spirál k čištění trubek		172610	708,00
Vodící rukavice s nýty, levá Vodící rukavice s nýty, pravá k bezpečnému uchopení a vedení spirál k čištění trubek. Celokožené, z hovězí. Vnitřní strana s kovovými nýty.		172611 172612	1 480,00 1 480,00



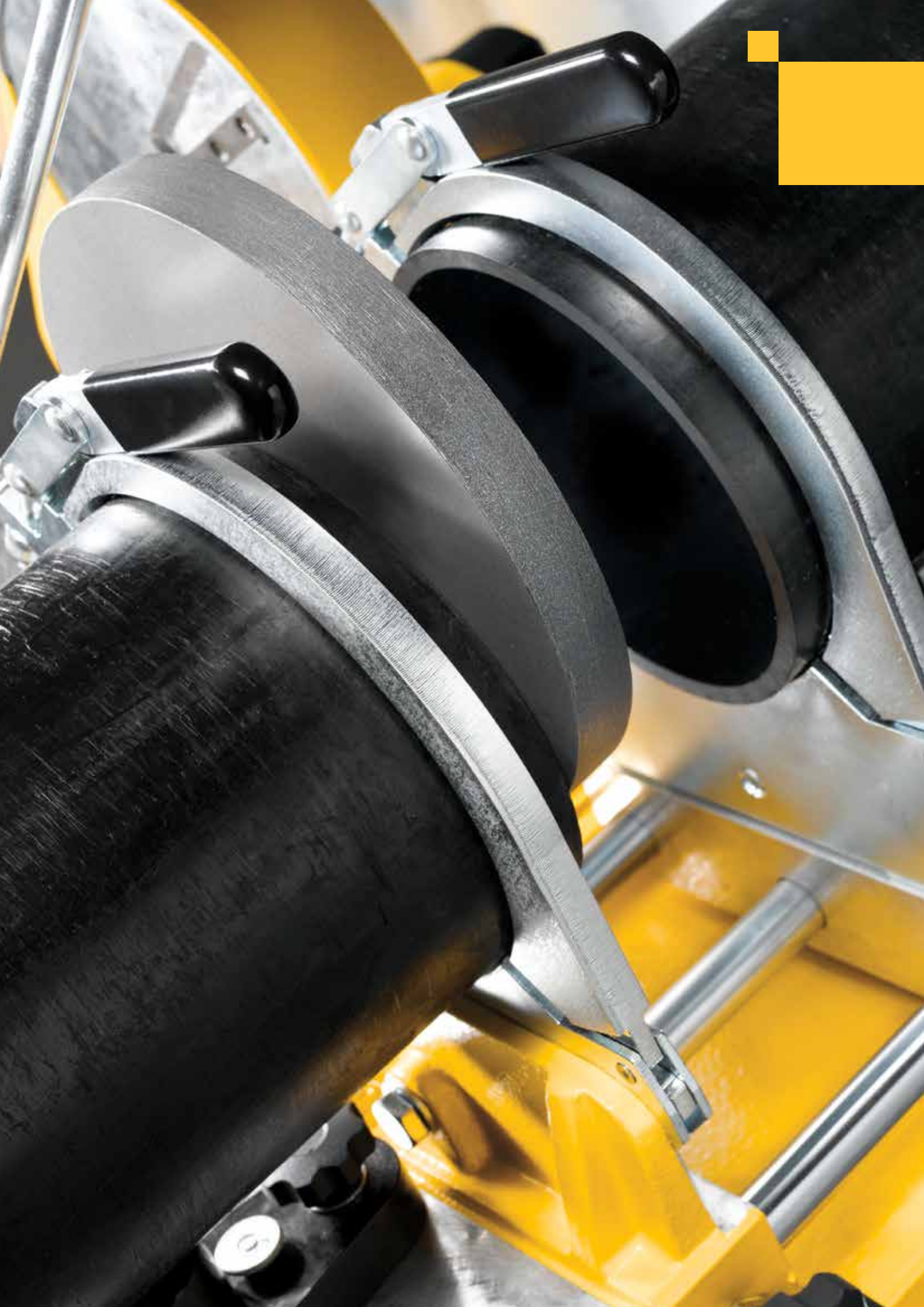

Svařování plastových trubek



**Přístroj na svařování
elektrotvarovek**

290



**Přístroje pro polyfúzní
svařování přeplátováním**

291



**Stroje s topným článkem
pro svařování na tupo**

292



**Přístroje s topným článkem
pro svařování na tupo**

296

Vysoce výkonný přístroj pro svařování odpadních trub elektrotvarovkami z PE.

Plastové trubky a elektrotvarovky z PE Ø 40 – 160 mm

Pro Geberit, Akatherm-Euro, Coes, Valsir, Waviduo

**REMS EMSG 160 – automatické svařování.
Elektronické řízení. Akustická a optická kontrola průběhu svařování.**

Nejmenší rozměry. Super praktický, lehký, váží jen 0,7 kg. Všude okamžitě použitelný.

Automatické nastavení svařovacího napětí (svařovací teploty) a doby svařování podle velikosti tvarovky pomocí elektronického řízení s mikrocontrolerem.

Automatická kompenzace doby svařování v závislosti na teplotě prostředí.

Akustická a optická kontrola průběhu svařování.

Velký pracovní rádius díky obzvlášť dlouhému vedení.

Pevný kryt z plastu, odolný proti nárazům, s nosným popruhem. Chráněno proti ostříku vodou.



Kvalitní německý výrobek



Rozsah dodávky

REMS EMSG 160. Přístroj na svařování elektrotvarovek, 230 V, 50 Hz, 1150 W, na svařování odpadních trub elektrotvarovkami z PE výrobců Akatherm-Euro, Coes, Geberit, Valsir, Waviduo, Ø 40–160 mm. Elektronicky řízen, s akustickou a optickou kontrolou průběhu svařování. V pevném krytu z plastu, odolného proti nárazům, s nosným popruhem. Svařovací vedení 4,40 m. V kartonu.

	Obj.č.	Kč
	261001R220	22 170,00

Příslušenství

Označení	Obj.č.	Kč
Kufr	151615R	1 140,00



Vysoce výkonné elektrické přístroje pro racionální svařování tvarovek. Použitelné kdekoli, volně z ruky nebo na pracovním stole.

Plastové trubky a tvarovky z PB, PE, PP, PVDF Ø 16 – 125 mm

REMS MSG – Topné články podle DVS. Vysoce kvalitní povlakování teflonem.

Konstrukce

Praktická, lehká. Volně z ruky nebo na pracovním stole. Sériově s odkládacím stojanem a držákem na pracovní stůl pro upevnění přístroje v horizontální nebo vertikální poloze (držák na pracovní stůl není pro MSG 25).

Topné články podle DVS

Deskovitý, planoparalelní topný článek podle DVS. Elektrický topný článek uložený ve slitině hliníku, odolné proti korozi, pro nepřímé předávání tepla. Topná hrdla a objímky podle DVS, snadno vyměnitelné. Kvalitní, trvalé povlakování teflonem zabraňuje ulpívání zbytků plastu a umožňuje bezproblémové čištění. Optimální rozdělení teplot a teplotní konstanta na celé užité ploše. Upevňovací šrouby z nerezové oceli.

Teplota a regulace teploty

Volitelně

- nastavitelná teplota 180–290 °C, přednastaveno pro PP-trubky na 260 °C, s elektronickou regulací teploty s velmi úzkou tolerancí (EE) nebo
- napevno nastavená teplota pro PP trubky na 263 °C, s elektronickou regulací teploty s tolerancí +/- 1% (FE).

Elektronická a mechanická regulace teploty reguluje nastavenou teplotu automaticky v rámci hranic předepsaných DVS. Kontrolka pro teplotu a síťová kontrolka.

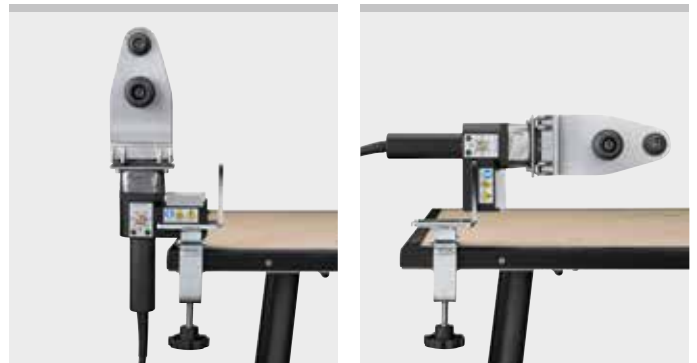

Rozsah dodávky

REMS MSG. Přístroj pro polyfúzní svařování přeplátováním pro svařování plastových trubek a tvarovek z PB, PE, PP, PVDF. Topný článek 230 V, bez topných hrdel a topných objímek. Volitelně nastavitelná teplota 180–290 °C, přednastavená pro PP trubky na 260 °C, s elektronickou regulací teploty (EE) nebo napevno nastavená teplota pro PP trubky na 263 °C, s elektronickou regulací teploty (FE). Odkládací stojan. Držák pro upevnění přístroje v horizontální nebo vertikální poloze (ne pro MSG 25). Šestihranný klíč pro montáž a demontáž topných hrdel a topných objímek. V kartonu.

Označení	Trubka Ø mm	Výkon W	Obj.č.	Kč
25 EE	16–25	500	256020R220	14 940,00
63 FE	16–63	800	256213R220	11 010,00
63 EE	16–63	800	256220R220	14 160,00
125 EE	16–125	1400	256320R220	20 970,00

Rozsah dodávky

REMS MSG 63 FE Set. Jako REMS MSG 63 FE, avšak s teflonem povlakovanými topnými hrdly a topnými objímkami pro Ø 20, 25, 32 mm. Upevňovací šrouby z nerezové oceli. V kufru z ocelového plechu.

Označení	Trubka Ø mm	Výkon W	Obj.č.	Kč
	16–63	800	256233R220	16 170,00

Rozsah dodávky

REMS MSG 63 EE Set. Jako REMS MSG 63 EE, avšak s teflonem povlakovanými topnými hrdly a topnými objímkami pro Ø 20, 25, 32 mm. Upevňovací šrouby z nerezové oceli. V kufru z ocelového plechu.

Označení	Trubka Ø mm	Výkon W	Obj.č.	Kč
	16–63	800	256240R220	23 100,00

Příslušenství

Označení	Rohre Ø mm	Obj.č.	Kč
Topné hrdlo, topná objímka, upevňovací šroub z nerezové oceli	16	256400	1 590,00
	17	256410	1 590,00
	18	256420	1 590,00
	19	256430	1 590,00
	20	256440	1 590,00
	25	256450	1 770,00
	32	256460	1 980,00
	40	256470	2 610,00
	50	256480	2 990,00
	63	256490	4 020,00
	75	256500	7 080,00
	90	256510	7 680,00
	110	256520	8 940,00
125	256530	10 440,00	

Kufr z ocelového plechu			Kč
REMS MSG 25, REMS MSG 63		256242	4 020,00
REMS MSG 125		256342	5 340,00

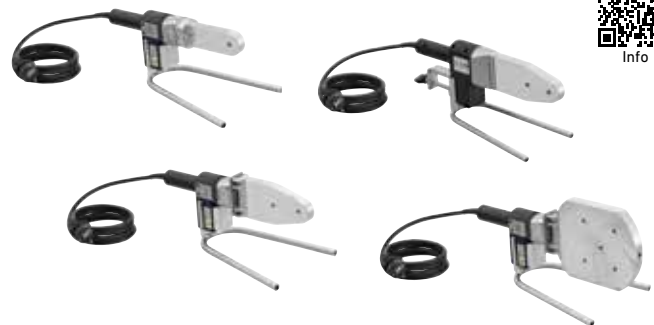

Praktický, dobře přenosný kompaktní stroj. Kompletní váží jen 45 kg. Ideální pro instalaci sanity, pokládání odpadních trubek, sanaci komínů PVDF trubkami. Pro dílnu i na stavbu.

Plastové trubky a tvarovky
z PB, PE, PP, PVDF

Ø 40–160 mm

PE Ø 40–90 mm	SDR ≥ 6
PE Ø 40–110 mm	SDR ≥ 9
PE Ø 40–125 mm	SDR ≥ 11
PE Ø 40–140 mm	SDR ≥ 17
PE Ø 40–160 mm	SDR ≥ 21

REMS SSM 160RS – ideální pro instalatéra.
Lehký a kompaktní. Topný článek podle DVS.
Elektronická regulace teploty. Kvalitní povlakování teflonem. Hoblík se silným tahem.
Uzavřená skříň hoblíku.

Konstrukce

- Lehký a kompaktní. Nízká hmotnost, kompletní váží jen 60 kg. Snadno přenosný.
- Základní tělo z litého hliníku
- Plovoucí zavěšení přístroje s topnými články pro svařování na tupo
- REMS SSG 180 pro exaktní přizpůsobení se spojovaným plochám
- Elektrický hoblík pro planoparalelní zpracování konců trubek
- Snadno pracující, v kuličkových ložiskách uložené vedení přístroje s topným článkem pro svařování na tupo a elektrického hoblíku
- Rychloupínací zařízení vhodné i pro šikmé odbočky.
- Přítlačné zařízení, přehledná stupnice pro snadné odečítání přítlačného tlaku, svěrná rukojeť pro aretaci
- Použitelný na pracovním stole nebo na sériově dodávaném trubkovém podstavci (= podstavec = přepravní zařízení).

Topný článek podle DVS

Deskovitý, planoparalelní topný článek podle DVS. Elektrický topný článek uložený v legované slitině hliníku, odolné proti korozi, pro nepřímé předávání tepla. Kvalitní, trvalé povlakování teflonem zabraňuje ulpívání zbytků plastu a umožňuje bezproblémové čištění. Optimální rozdělení teplot a teplotní konstanta na celé užité ploše. Ochranný kryt na topný článek.

Elektronické řízení teploty

Nastavitelná teplota 180–290°C, přednastaveno pro PE-trubky. Elektronická regulace teploty řídí nastavenou teplotu automaticky v rámci hranic předepsaných DVS. Kontrolka pro teplotu a síťová kontrolka.

Nastavení hoblíku

Elektrické hoblovací zařízení se speciálním univerzálním motorem se silným kroučivým momentem, 500 W, pro jednostranné a oboustranné planoparalelní hoblování konců trubek podle DVS. Rychle do pozice nastavitelný hoblík s bezpečnostním vypínačem v odpovídající pracovní pozici. Uzavřená skříň hoblíku. Speciálně tvrzené a broušené nože hoblíku garantují snadné hoblování bez poskakování a rachocení.

Rychloupínací zařízení vhodné i pro šikmé odbočky.

Stabilní rychloupínací zařízení z poniklované oceli, skládající se ze 2 svěráků majících po 2 upínacích vložkách pro trubky Ø 40, 50, 56, 63, 75, 90, 110, 125, 135, 140, 160 mm. Vhodné i pro šikmé odbočky.

Podpěry trubek

Vícenásobně nastavitelné, snadno polohovatelné podpěry pro trubky Ø 160 mm pro podepření a snadné axiální nastavení trubek a tvarovek. Vždy 2 vložky podpěr pro trubky Ø 40, 50, 56, 63, 75, 90, 110, 125, 135, 140 mm.

Rozsah dodávky

REMS SSM 160RS. Stroj s topným článkem pro svařování na tupo plastových trubek a tvarovek z PB, PE, PP, PVDF. PE Ø 40–90 mm SDR ≥ 6, PE Ø 40–110 mm SDR ≥ 9, PE Ø 40–125 mm SDR ≥ 11, PE Ø 40–140 mm SDR ≥ 17, PE Ø 40–160 mm SDR ≥ 21. Přístroj s topným článkem pro svařování na tupo s topným článkem povlakovaným teflonem 230 V, 50–60 Hz, 1200 W. Nastavitelná teplota 180–290°C, přednastaveno na PE trubky. Elektronická regulace teploty. Elektrický hoblík 230 V, 50–60 Hz, 500 W. Přítlačné zařízení. Ochranný kryt na topný článek. Elektrický hoblík 230 V, 50–60 Hz, 500 W. Přítlačné zařízení. Rychloupínací zařízení, i pro šikmé odbočky, skládající se ze 2 svěráků majících po 2 upínacích vložkách pro trubky Ø 40, 50, 56, 63, 75, 90, 110, 125, 135, 140, 160 mm. 2 podpěry trubek Ø 160 mm s vložkami podpěr Ø 40, 50, 56, 63, 75, 90, 110, 125, 135, 140 mm. Pracovní klíč. Kufř z ocelového plechu na upínací vložky a vložky podpěr. Trubkový podstavec = Podstavec = Transportní zařízení.

	Obj.č.	Kč
	252026R220	131 900,00

Příslušenství

Označení	Obj.č.	Kč
Nože hoblíku (kus)	252103R	3 600,00



Info



Vysoce výkonný, osvědčený, dobře transportovatelný kompaktní stroj. Ideální pro instalaci sanity, pokládání odpadních trubek, sanaci komínů PVDF trubkami. Do dílny i na stavbu.

Plastové trubky a tvarovky

z PB, PE, PP, PVDF

Ø 40–160 mm

PE Ø 40–90 mm	SDR ≥ 6
PE Ø 40–110 mm	SDR ≥ 9
PE Ø 40–125 mm	SDR ≥ 11
PE Ø 40–140 mm	SDR ≥ 17
PE Ø 40–160 mm	SDR ≥ 21

REMS SSM 160KS – ideální pro instalatéra.

Topný článek podle DVS. Elektronická regulace teploty. Kvalitní povlakování teflonem. Hoblík se silným tahem. Uzavřená skříň hoblíku.

Konstrukce

Kompaktní, robustní, vhodný pro použití na stavbách. Hmotnost s podstavcem z ocelového plechu 101 kg. Dobře přenosný.

- Základní tělo z litého hliníku
- Plovoucí zavěšení přístroje s topnými články pro svařování na tupo REMS SSG 180 pro exaktní přizpůsobení se spojovaným plochám
- Elektrický hoblík pro planoparalelní zpracování konců trubek
- Snadno pracující, v kuličkových ložiskách uložené vedení přístroje s topným článkem pro svařování na tupo a elektrického hoblíku
- Rychloupínací zařízení vhodné i pro šikmé odbočky.
- Přítlačné zařízení, přehledná stupnice pro snadné odečítání přítlačného tlaku, svěrná rukojeť pro aretaci
- Stroj na podstavci z ocelového plechu s vestavěnou zásuvkou na upínací vložky a vložky podpěr
- Použitelný na pracovním stole nebo se sériově dodávaným podstavcem z ocelového plechu = obal pro transport.

Topný článek podle DVS

Deskový, planoparalelní topný článek podle DVS. Elektrický topný článek uložený v legované slitině hliníku, odolné proti korozi, pro nepřímé předávání tepla. Kvalitní, trvalé povlakování teflonem zabraňuje ulpívání zbytků plastu a umožňuje bezproblémové čištění. Optimální rozdělení teplot a teplotní konstanta na celé užité ploše. Ochranný kryt na topný článek.

Elektronické řízení teploty

Nastavitelná teplota 180–290°C, přednastaveno pro PE-trubky. Elektronická regulace teploty řídí nastavenou teplotu automaticky v rámci hranic předepsaných DVS. Kontrolka pro teplotu a síťová kontrolka.

Nastavení hoblíku

Elektrické hoblovací zařízení se speciálním univerzálním motorem se silným kroučivým momentem, 500 W, pro jednostranné a oboustranné planoparalelní hoblování konců trubek podle DVS. Rychle do pozice nastavitelný hoblík s bezpečnostním vypínačem v odpovídající pracovní pozici. Uzavřená skříň hoblíku. Speciálně tvrzené a broušené nože hoblíku garantují snadné hoblování bez poskakování a rachocení.

Rychloupínací zařízení vhodné i pro šikmé odbočky.

Stabilní rychloupínací zařízení z poniklované oceli, skládající se ze 2 svěráků majících po 2 upínacích vložkách pro trubky Ø 40, 50, 56, 63, 75, 90, 110, 125, 135, 140, 160 mm. Vhodné i pro šikmé odbočky.

Podpěry trubek

Vícenásobně nastavitelné, snadno polohovatelné podpěry pro trubky Ø 160 mm pro podepření a snadné axiální nastavení trubek a tvarovek. Vždy 2 vložky podpěr pro trubky Ø 40, 50, 56, 63, 75, 90, 110, 125, 135, 140 mm.



Info



Rozsah dodávky

REMS SSM 160KS. Stroj s topným článkem pro svařování na tupo plastových trubek a tvarovek z PB, PE, PP, PVDF. PE Ø 40–90 mm SDR ≥ 6, PE Ø 40–110 mm SDR ≥ 9, PE Ø 40–125 mm SDR ≥ 11, PE Ø 40–140 mm SDR ≥ 17, PE Ø 40–160 mm SDR ≥ 21. Přístroj s topným článkem pro svařování na tupo s topným článkem povlakovaným teflonem 230 V, 50–60 Hz, 1200 W. Nastavitelná teplota 180–290°C, přednastaveno na PE trubky. Elektronická regulace teploty. Elektrický hoblík 230 V, 50–60 Hz, 500 W. Přítlačné zařízení. Ochranný kryt na topný článek. Elektrický hoblík 230 V, 50–60 Hz, 500 W. Přítlačné zařízení. Rychloupínací zařízení, i pro šikmé odbočky, skládající se ze 2 svěráků majících po 2 upínacích vložkách pro trubky Ø 40, 50, 56, 63, 75, 90, 110, 125, 135, 140, 160 mm. 2 podpěry trubek Ø 160 mm s vložkami podpěr Ø 40, 50, 56, 63, 75, 90, 110, 125, 135, 140 mm. Podstavec z ocelového plechu s vestavěnou zásuvkou. Pracovní klíč. Uzavřený podstavec z ocelového plechu = obal pro transport.

	Obj.č.	Kč
	252046R220	176 000,00

Příslušenství

Označení	Obj.č.	Kč
Nože hoblíku (kus)	252103R	3 600,00

Vysoce výkonný, osvědčený, dobře transportovatelný kompaktní stroj. Ideální pro instalaci sanity, pokládání odpadních trubek, sanaci komínů PVDF trubkami. Na stavbu i do dílny.

Plastové trubky a tvarovky
z PB, PE, PP, PVDF

Ø 75–250 mm

PE Ø 75–140 mm	SDR ≥ 6
PE Ø 75–160 mm	SDR ≥ 9
PE Ø 75–180 mm	SDR ≥ 11
PE Ø 75–200 mm	SDR ≥ 13,6
PE Ø 75–225 mm	SDR ≥ 17,6
PE Ø 75–250 mm	SDR ≥ 22

REMS SSM 250KS – kompaktní a robustní.

Konstrukce

Kompaktní, robustní, vhodný pro použití na stavbách. Hmotnost s podstavcem z ocelového plechu 109 kg.

- Základní tělo z litého hliníku
- Plovoucí zavěšení přístroje s topnými články pro svařování na tupo pro exaktní přizpůsobení se spojovaným plochám
- Elektrický hoblík pro planoparalelní zpracování konců trubek
- Snadno pracující, v kuličkových ložiskách uložené vedení přístroje s topným článkem pro svařování na tupo a elektrického hoblíku
- Rychloupínací zařízení vhodné i pro šikmé odbočky.
- Přítlačné zařízení, přehledná stupnice pro snadné odečítání přítlačného tlaku, svěrná rukojeť pro aretaci
- Stroj na podstavci z ocelového plechu s vestavěnou zásuvkou na upínací vložky a vložky podpěr
- Použitelný na pracovním stole nebo se sériově dodávaným podstavcem z ocelového plechu (obal pro transport)

Topný článek podle DVS

Deskovitý, planoparalelní topný článek podle DVS. Elektrický topný článek uložený v legované slitině hliníku, odolné proti korozi, pro nepřímé předávání tepla. Kvalitní, trvalé povlakování teflonem zabraňuje ulpívání zbytků plastu a umožňuje bezproblémové čištění. Optimální rozdělení teplot a teplotní konstanta na celé užité ploše.

Elektronické řízení teploty

Nastavitelná teplota 180–290°C, přednastaveno pro PE-trubky. Elektronická regulace teploty řídí nastavenou teplotu automaticky v rámci hranic předepsaných DVS. Kontrolka pro teplotu a síťová kontrolka.

Nastavení hoblíku

Elektrické hoblovací zařízení se speciálním univerzálním motorem se silným krouživým momentem, 500 W, pro jednostranné a oboustranné planoparalelní hoblování konců trubek podle DVS. Rychle do pozice nastavitelný hoblík s bezpečnostním vypínačem v odpovídající pracovní pozici. Uzavřená skříň hoblíku. Speciálně tvrzené a broušené nože hoblíku garantují snadné hoblování bez poskakování a rachocení.

Rychloupínací zařízení vhodné i pro šikmé odbočky.

Stabilní rychloupínací zařízení z poniklované oceli, kompletně obehňující trubku, skládající se z 2 upínacích těles Ø 250 mm s upínací čelistí Ø 250 mm, vždy se 2 upínacími čelistmi a 2 upínacími vložkami pro trubky Ø 75, 90, 110, 125, 160, 200 mm. Vhodné i pro šikmé odbočky. Lze dodat upínací čelisti a upínací vložky pro trubky Ø 140, 180, 225 mm.

Podpěry trubek

Vícenásobně nastavitelné, snadno polohovatelné podpěry na trubky pro podepření a snadné axiální nastavení trubek a tvarovek. Vždy 2 vložky podpěr pro trubky Ø 75, 90, 110, 125, 140, 160, 180, 200, 225, 250 mm. Lze dodat vložky potrubních podpěr na trubky Ø 140, 180, 225 mm.



Info



Rozsah dodávky

REMS SSM 250KS. Stroj s topným článkem pro svařování na tupo plastových trubek a tvarovek z PB, PE, PP, PVDF. PE Ø 75–140 mm SDR ≥ 6, PE Ø 75–160 mm SDR ≥ 9, PE Ø 75–180 mm SDR ≥ 11, PE Ø 75–200 mm SDR ≥ 13,6, PE Ø 75–225 mm SDR ≥ 17,6, PE Ø 75–250 mm SDR ≥ 22. Přístroj s topným článkem pro svařování na tupo s topným článkem povlakovaným teflonem 230 V, 50–60 Hz, 1300 W. Nastavitelná teplota 180–290°C, přednastaveno na PE trubky. Elektronická regulace teploty. Elektrický hoblík 230 V, 50–60 Hz, 500 W. Přítlačné zařízení. Stabilní rychloupínací zařízení, vhodné i pro šikmé odbočky, skládající se z 2 upínacích těles Ø 250 mm s upínací čelistí Ø 250 mm, vždy se 2 upínacími čelistmi a 2 upínacími vložkami pro trubky Ø 75, 90, 110, 125, 160, 200 mm. 2 podpěry potrubí s vložkami podpěr Ø 75, 90, 110, 125, 160, 200, 250 mm. Podstavec z ocelového plechu s vestavěnou zásuvkou. Pracovní klíč. Uzavřený podstavec z ocelového plechu = obal pro transport.

	Obj.č.	Kč
	254025R220	285 600,00

Příslušenství

Označení	Obj.č.	Kč
Nože hoblíku (kus)	254103	5 310,00

Kompaktní, dobře transportovatelný vysoce výkonný stroj pro instalaci sanity, pokládání odpadních trubek, sanaci komínů PVDF trubkami. Na stavbu i do dílny.

Plastové trubky a tvarovky

z PB, PE, PP, PVDF

Ø 90 – 315 mm

PE Ø 90 – 180 mm	SDR ≥ 6
PE Ø 90 – 200 mm	SDR ≥ 7,4
PE Ø 90 – 225 mm	SDR ≥ 9
PE Ø 90 – 250 mm	SDR ≥ 13,6
PE Ø 90 – 280 mm	SDR ≥ 17
PE Ø 90 – 315 mm	SDR ≥ 21

REMS SSM 315RF – komfortně na stavbě a v dílně.

Konstrukce

Kompaktní, robustní, vhodná pro použití na stavbě. Hmotnost s trubkovým podstavcem a pojízdným podstavcem 154 kg.

- Základní tělo z litého hliníku
- Plovoucí zavěšení přístroje s topnými články pro svařování na tupo pro exaktní přizpůsobení se spojovaným plochám
- Elektrický hoblík pro planoparalelní zpracování konců trubek
- Snadno pracující, v kuličkových ložiskách uložené vedení přístroje s topným článkem pro svařování na tupo a elektrického hoblíku
- Rychloupínací zařízení
- Přítlačné zařízení, přehledná stupnice pro snadné odečítání přítlačného tlaku, svěrná rukojeť pro aretaci
- Na sériově dodávaném trubkovém a pojízdném podstavci pro jistou polohu a snadný transport

Topný článek podle DVS

Deskový, planoparalelní topný článek podle DVS. Elektrický topný článek uložený v legované slitině hliníku, odolné proti korozi, pro nepřímé předávání tepla. Kvalitní, trvalé povlakování teflonem zabraňuje ulpívání zbytků plastu a umožňuje bezproblémové čištění. Optimální rozdělení teplot a teplotní konstanta na celé užité ploše.

Elektronické řízení teploty

Nastavitelná teplota 180–290°C, přednastaveno pro PE-trubky. Elektronická regulace teploty řídí nastavenou teplotu automaticky v rámci hranic předepsaných DVS. Kontrolka pro teplotu a síťová kontrolka.

Nastavení hoblíku

Elektrické hoblovací zařízení se speciálním univerzálním motorem se silným kroučivým momentem, 500 W, pro jednostranné a oboustranné planoparalelní hoblování konců trubek podle DVS. Rychle do pozice nastavitelný hoblík s bezpečnostním vypínačem v odpovídající pracovní pozici. Uzavřená skříň hoblíku. Speciálně tvrzené a broušené nože hoblíku garantují snadné hoblování bez poskakování a rachocení.

Rychloupínací zařízení

Stabilní, rychloupínací zařízení z poniklované oceli, kompletně obepínající trubku, pro trubky Ø 315 mm. Vždy po 4 upínacích vložkách pro trubky Ø 90, 110, 125, 160, 200, 250 mm. Lze dodat upínací vložky pro trubky Ø 140, 180, 280 mm.

Podpěry trubek

Vícenásobně nastavitelné, snadno polohovatelné podpěry na trubky Ø 315 pro podepření a snadné axiální nastavení trubek a tvarovek. Vždy po 2 vložkách potrubních podpěr pro trubky Ø 90, 110, 125, 160, 200, 250 mm. Lze dodat vložky potrubních podpěr pro trubky Ø 140, 180, 280 mm.

Rozsah dodávky

REMS SSM 315RF. Stroj s topným článkem pro svařování na tupo plastových trubek a tvarovek z PB, PE, PP, PVDF. PE Ø 90 – 180 mm SDR ≥ 6, PE Ø 90 – 200 mm SDR ≥ 7,4, PE Ø 90 – 225 mm SDR ≥ 9, PE Ø 90 – 250 mm SDR ≥ 13,6, PE Ø 90 – 280 mm SDR ≥ 17, PE Ø 90 – 315 mm SDR ≥ 21. Přístroj s topným článkem pro svařování na tupo s topným článkem povlakovaným teflonem 230 V, 50–60 Hz, 3000 W. Nastavitelná teplota 180–290°C, přednastaveno na PE trubky. Elektronická regulace teploty. Elektrický hoblík 230 V, 50–60 Hz, 500 W. Přítlačné zařízení. 2 rychloupínací zařízení Ø 315 mm vždy se 2 upínacími vložkami Ø 90, 110, 125, 160, 200, 250 mm. 2 podpěry trubek Ø 315 mm s vložkami podpěr Ø 90, 110, 125, 160, 200, 250 mm. Pracovní klíč. Skříň na upínací vložky a vložky potrubních podpěr. Trubkový a pojízdný podstavec.

	Obj.č.	Kč
	255020R220	390 000,00

Příslušenství

Označení	Obj.č.	Kč
Nože hoblíku (kus)	255103	5 670,00



Elektrické přístroje se silným výkonem pro racionální svařování na tupo. Použitelné kdekoli, volně z ruky nebo na pracovním stole.

Plastové trubky a tvarovky
z PB, PE, PP, PVDF ≤ Ø 280 mm

REMS SSG – topný článek podle DVS.

Elektronická regulace teploty.

Kvalitní povlakování teflonem.

Konstrukce

Praktický, lehký. Volně z ruky nebo na pracovním stole. Sériově s odkládacím stojanem. Držák na pracovní stůl pro upevnění do vertikální nebo horizontální polohy jako příslušenství.

Topný článek podle DVS

Deskový, planoparalelní topný článek podle DVS. Elektrický topný článek uložený v legované slitině hliníku, odolné proti korozi, pro nepřímé předávání tepla. Kvalitní, trvalé povlakování teflonem zabraňuje ulpívání zbytků plastu a umožňuje bezproblémové čištění. Optimální rozdělení teplot a teplotní konstanta na celé užité ploše.

Elektronické řízení teploty

Nastavitelná teplota 180–290°C, přednastaveno pro PE trubky. Elektronická regulace teploty upravuje nastavenou teplotu automaticky v rámci hranic předepsaných DVS. Kontrolka pro teplotu a síťová kontrolka.



Info



Rozsah dodávky

REMS MSG. Přístroj s topným článkem pro svařování na tupo plastových trubek a tvarovek z PB, PE, PP, PVDF. Topný článek povlakovaný teflonem, 230 V. Nastavitelná teplota 180–290°C, přednastaveno pro PE trubky. Elektronická regulace teploty. Odkládací stojan. V kartonu.

Označení	Topný článek Ø mm	Trubka ≤ Ø mm	Výkon W	Obj.č.	Kč
110/45° EE	125	110	500	250020R220	14 970,00
125 EE	145	125	700	250120R220	16 200,00
180 EE	200	180	1200	250220R220	18 600,00
280 EE	300	280	1300	250320R220	22 500,00

Příslušenství

Označení	Obj.č.	Kč
Držák na pracovní stůl pro upevnění přístroje v horizontální nebo vertikální poloze		
REMS SSG 110/45°, 125, 180	250041	2 010,00
REMS SSG 280	250341	2 060,00
Kufr z ocelového plechu		
REMS SSG 110/45°	250042	3 120,00
REMS SSG 125	250142	3 120,00
REMS SSG 180	250242	3 120,00
REMS SSG 280	250342	4 440,00
Ochranný obal pro topný článek		
REMS SSG 110, 110/45°, 125	250143	1 240,00
REMS SSG 180	250243	1 280,00
REMS SSG 280	250343	1 470,00

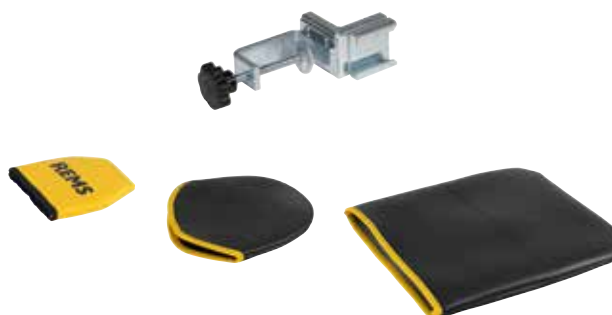



Diamantové jádrové vrtání

Diamantové drážkování a dělení

Mokrý a suchý vysávání

	Elektrické diamantové jádrové vrtací stroje	300
	Vrtací stojany	308
	Univerzální diamantové jádrové vrtací korunky	310
	Univerzální diamantové jádrové vrtací korunky LS	312
	Elektrický diamantový jádrový vrtací stroj s mikro-impulsní technikou	314
	Diamantové jádrové vrtací korunky LS pro vrtání na sucho	317
	Vrtáky na obklady	318
	Diamantový drážkovací a dělicí stroj	320
	Diamantové dělicí kotouče	321
	Suchý a mokrý vysavač	322

Kompaktní, snadno ovladatelné elektrické nářadí k jádrovému vrtání, např. v betonu, železobetonu, zdivu všeho druhu, přírodním kameni, asfaltu, mazanině všeho druhu. Vrtání na sucho nebo s výplachem, ručně vedené nebo s vrtacím stojanem. Pro řemeslo a průmysl.

Beton, železobeton ≤ Ø 102 (132) mm

Zdivo a jiné materiály ≤ Ø 162 mm

Univerzální diamantové jádrové vrtací korunky REMS, také pro vhodné pohonné stroje jiných výrobců, viz. str. 310–312.

REMS Picus S1 – Jádrové vrtání namísto vysekávání. Jednoduše, rychle, bez vibrací, např. 200 mm v železobetonu Ø 62 mm jen 3 min.

1 systém – 4 použití. Ideální pro instalatéra.

Univerzální použití

Univerzální pohonná jednotka k vrtání na sucho nebo na mokro s výplachem, ručně vedeným nebo s vrtacím stojanem. Všude použitelná, v úzkých rozích, při stěnách. Pro mnohé materiály. Pro průchodky potrubních a kabelových vedení, vzduchové kanály, zkušební jádrové vrty.

Výhoda systému

Pouze **jeden** druh univerzálních diamantových vrtacích korunek pro všechny pohonné stroje REMS Picus a vhodné pohonné stroje jiných výrobců. Proto jednoduché, nákladově výhodné skladování. Změna není možná.

Konstrukce

Kompaktní, snadno ovladatelné pohonné stroje k jádrovému vrtání bez vibrací, s přípojovací závitem vrtací korunky UNC 1¼ vnějším, G ½ vnitřním. Robustní, vhodné na stavby. Superlehké, jen 5,2 kg. Jednoduchá, rychlá práce, např. 200 mm v železobetonu Ø 62 mm jen 3 min. Praxi plně vyhovující uzavřená rukojeť a protipěra pro ručně vedené vrtání. Upínací krk Ø 60 mm k upnutí pohonného stroje ve vrtacím stojanu. Zařízení na přívod vody k vrtání na mokro, s nastavitelným uzavíracím ventilem, rychlospojkou s možnou blokací průtoku vody a hadicovou přípojkou ½". Sací rotor k odsávání prachu při vrtání na sucho s přípojkou na běžné vysavače, jako příslušenství.

Pohon

Robustní, výkonný 1850 W univerzální motor. Otáčky vrtacího vřetena při zatížení 580 min⁻¹. Stabilní převody, pracující bez údržby. Ochrana blokace díky bezpečnostní kluzné spoje. Dotykový spínač s aretací. Přívodní vedení s integrovaným osobním ochranným spínačem (PRCD).

Multifunkční elektronika

Multifunkční elektronika s omezením rozběhového proudu k jemnému plynulému rozběhu pro citlivě navrtání, automatickému omezení otáček na prázdno pro redukci hluku a šetrnou ochranu motoru, jištění proti přetížení a ochranu blokace pro motor a převody.

Univerzální diamantové jádrové vrtací korunky

Univerzálně použitelné k vrtání na sucho i na mokro, ručně vedeným nebo s vrtacím stojanem. Volitelně REMS univerzální diamantové jádrové vrtací korunky, indukativně pájené, s možným opětovným osazením nebo REMS univerzální diamantové jádrové vrtací korunky LS, svařované laserem, odolné proti vysokým teplotám (strana 310–312). Přípojovací závit UNC 1¼ vnitřní. Vrtací hloubka 420 mm. Speciálně vyvinuté, vysoce kvalitní diamantové segmenty s vysokým podílem diamantu a speciálním pojivem, pro vynikající vrtací výkon a obzvláště vysokou dobu životnosti. Ideální pro univerzální nasazení v železobetonu a zdivu. Adaptér pro použití univerzálních diamantových jádrových vrtacích korunek REMS ve vhodných pohonných strojích jiných výrobců, jako příslušenství. Kroužek k snadnému uvolnění korunky, pro snadné uvolnění diamantové jádrové vrtací korunky, jako příslušenství.

Odsávání prachu dle EN 60335-2-69

Při opracování minerálních stavebních látek, např. betonu, železobetonu, zdiva, mazaniny, se ve vysoké míře vyskytuje křemen obsahující, zdraví ohrožující minerální prach (jemný křemenný prach). Nadechnutí jemného křemenného prachu je zdraví škodlivé. Dle EN 60335-2-69 je k vysávání zdraví ohrožujícího prachu s mezní hodnotou expozice/mezní hodnotou pracovního místa > 0,1 mg/m³ předepsáno použít minimálně jeden průmyslový vysavač prachové třídy M. Dbejte národních předpisů.

Sací rotor k odsávání prachu při vrtání na sucho s připojením na REMS Pull 2 a jiné vhodné vysavače, jako příslušenství (strana 309). REMS Pull 2 M, suchý a mokrý vysavač, certifikovaný k sání zdraví ohrožujícího prachu prachové třídy M (strana 322).

Navrtávací pomůcka

Navrtávací pomůcka G ½ UDKB, s vrtáními pro odsávání vrtacího prachu z vyvrtané díry prostřednictvím sacího rotoru k odsávání prachu, s tvrdokovovým vrtákem na kámen Ø 8 mm.

Zařízení pro odsávání vody

Zařízení pro odsávání vody k vrtání na mokro do Ø 170 mm, složené z prstence na shromažďování vody s připojením na REMS Pull 2 nebo jiné vhodné mokré vysavače, tlakového kroužku, gumového kotouče Ø 200 mm, přizpůsobitelného průměru vrtací korunky, a univerzálního držáku v nízké poloze pro všechny vrtací stojany REMS, jako příslušenství.

Vrtací stojany

Volitelně použitelný vrtací stojan REMS Simplex 2 nebo REMS Titan (strana 308).



Info



REMS Simplex 2



REMS Titan



REMS Picus S1 Basic-Pack

Rozsah dodávky

REMS Picus S1 Basic-Pack. Elektrický diamantový jádrový vrtací stroj pro jádrová vrtání v betonu, železobetonu $\leq \varnothing 102$ (132) mm, zdivu a dalších materiálech $\leq \varnothing 162$ mm. K vrtání na sucho nebo na mokro, ručně vedené nebo s vrtacím stojanem. Pohonný stroj s přípojovacím závitem vrtací korunky UNC 1 ¼ vnějším, G ½ vnitřním, převody pracujícími bez údržby s bezpečnostní kluznou spojkou, univerzálním motorem 230 V, 50–60 Hz, 1850 W. Multifunkční elektronika s jemným plynulým rozběhem, omezením otáček na prázdno, jištěním proti přetížení, ochranou blokáce. Dotykový spínač s aretací. Osobní ochranný spínač (PRCD). Otáčky vrtacího vřetena při zatížení 580 min⁻¹. Zařízení na přívod vody s nastavitelným uzavíracím ventilem, rychlospojkou s možnou blokáci průtoku a hadicovou přípojkou ½". Protisměrný držák. Navrtávací pomůcka G ½ UDKB s vrtákem $\varnothing 8$ mm, šestihranný klíč SW 3. Jednostranný klíč SW 32. V pevném kufru z ocelového plechu.

	Obj.č.	Kč
	180010R220	47 100,00

Jiná napětí sítě na vyžádání.

Rozsah dodávky

REMS Picus S1 Set Simplex 2. REMS Picus S1 Basic-Pack a vrtací stojan REMS Simplex 2 včetně nářadí a upínací sady pro zdivo a beton.

	Obj.č.	Kč
	180032R220	76 500,00

Jiná napětí sítě na vyžádání.



REMS Picus S1 Set Simplex 2

Příslušenství

Označení	Obj.č.	Kč
REMS Picus S1 pohonný stroj	180000R220	45 600,00
Kufr z ocelového plechu s vložkou	180600R	3 720,00

REMS Univerzální diamantové vrtací korunky, induktivně pájené, s možným opětovným osazením, viz. str. 310.

REMS Univerzální diamantové vrtací korunky LS, svařované laserem, odolné vůči vysokým teplotám, viz. str. 312.

REMS Pull 2 L / M, suchý a mokvý vysavač, viz strana 322

Další příslušenství viz. str. 308–309.



Výkonné, snadno ovladatelné elektrické nářadí k jádrovému vrtání, např. v betonu, železobetonu, zdivu všeho druhu, přírodním kameni, asfaltu, mazanině všeho druhu. Vrtání na sucho nebo s výplachem, ručně vedené nebo s vrtacím stojanem. Pro řemeslo a průmysl.

Beton, železobeton	≤ Ø 152 (200) mm
Zdivo a jiné materiály	≤ Ø 250 mm

Univerzální diamantové jádrové vrtací korunky REMS, také pro vhodné pohonné stroje jiných výrobců, viz. str. 310–312.

REMS Picus S3 – Jádrové vrtání namísto vysekávání. Jednoduše, rychle, bez vibrací, např. 200 mm v železobetonu Ø 62 mm jen 3 min.

1 systém – 4 použití. Ideální pro instalatéra.

Univerzální použití

Univerzální pohonná jednotka k vrtání na sucho nebo na mokro s výplachem, ručně vedeným nebo s vrtacím stojanem. Všude použitelná, v úzkých rozích, při stěnách. Extrémně mnohostranná a výkonná, např. k vrtání do železobetonu, zdiva a dalších materiálů. Pro průchodky potrubních a kabelových vedení, vzduchové kanály, zkušební jádrové vrty.

Výhoda systému

Pouze **jeden** druh univerzálních diamantových vrtacích korunek pro všechny pohonné stroje REMS Picus a vhodné pohonné stroje jiných výrobců. Proto jednoduché, nákladově výhodné skladování. Záměna není možná.

Konstrukce

Kompaktní, snadno ovladatelné pohonné stroje k jádrovému vrtání bez vibrací, s připojovací závitem vrtací korunky UNC 1¼ vnějším, G ½ vnitřním. Kompaktní, robustní, vhodné na stavby. Jen 7,4 kg. Jednoduchá, rychlá práce, např. 200 mm v železobetonu Ø 62 mm jen 3 min. Praxí plně vyhovující uzavřená rukojeť a protipěra pro ručně vedené vrtání. Upínací krk Ø 60 mm k upnutí pohonného stroje ve vrtacím stojanu. Zařízení na přívod vody k vrtání na mokro, s nastavitelným uzavíracím ventilem, rychlospojkou s možnou blokáci průtoku vody a hadicovou přípojkou ½". Sací rotor k odsávání prachu při vrtání na sucho s přípojkou na běžné vysavače, jako příslušenství.

Pohon

Robustní, výkonný 2200 W univerzální motor. Stabilní 3-stupňové převody, pracující bez údržby, k volbě optimálních otáček odpovídajících vrtanému průměru. Otáčky vrtacího vřetena při zatížení 530 min⁻¹, 1280 min⁻¹, 1780 min⁻¹. Ochrana blokáce díky bezpečnostní kluzné spoje. Dotykový spínač s aretací. Přívodní vedení s integrovaným osobním ochranným spínačem (PRCD).

Multifunkční elektronika

Multifunkční elektronika s omezením rozběhového proudu k jemnému plynulému rozběhu pro citlivě navrtání, automatickému omezení otáček na prázdno pro redukci hluku a šetrnou ochranu motoru, jištění proti přetížení a ochranu blokáce pro motor a převody.

Univerzální diamantové jádrové vrtací korunky

Univerzálně použitelné k vrtání na sucho i na mokro, ručně vedeným nebo s vrtacím stojanem. Volitelně REMS univerzální diamantové jádrové vrtací korunky, indukčně pájené, s možným opětovným osazením nebo REMS univerzální diamantové jádrové vrtací korunky LS, svařované laserem, odolné proti vysokým teplotám (strana 310–312). Připojovací závít UNC 1¼ vnitřní. Vrtací hloubka 420 mm. Speciálně vyvinuté, vysoce kvalitní diamantové segmenty s vysokým podílem diamantu a speciálním povlakem, pro vynikající vrtací výkon a obzvláště vysokou dobu životnosti. Ideální pro univerzální nasazení v železobetonu a zdivu. Adaptér pro použití univerzálních diamantových jádrových vrtacích korunek REMS ve vhodných pohonných strojích jiných výrobců, jako příslušenství. Kroužek k snadnému uvolnění korunky, pro snadné uvolnění diamantové jádrové vrtací korunky, jako příslušenství.

Odsávání prachu dle EN 60335-2-69

Při opracování minerálních stavebních látek, např. betonu, železobetonu, zdiva, mazaniny, se ve vysoké míře vyskytuje křemen obsahující, zdraví ohrožující minerální prach (jemný křemenný prach). Nadechnutí jemného křemenného prachu je zdraví škodlivé. Dle EN 60335-2-69 je k vysávání zdraví ohrožujícího prachu s mezní hodnotou expozice/mezní hodnotou pracovního místa > 0,1 mg/m³ předepsáno použít minimálně jeden průmyslový vysavač prachové třídy M. Dbejte národních předpisů.

Sací rotor k odsávání prachu při vrtání na sucho s připojením na REMS Pull 2 a jiné vhodné vysavače, jako příslušenství (strana 309). REMS Pull 2 M, suchý a mokrý vysavač, certifikovaný k sání zdraví ohrožujícího prachu prachové třídy M (strana 322).

Navrtávací pomůcka

Navrtávací pomůcka G ½ UDKB, s vrtáními pro odsávání vrtacího prachu z vrtané díry prostřednictvím sacího rotoru k odsávání prachu, s tvrdokovovým vrtákem na kámen Ø 8 mm, jako příslušenství.

Zařízení pro odsávání vody

Zařízení pro odsávání vody k vrtání na mokro do Ø 170 mm, složené z prstence na shromažďování vody s připojením na REMS Pull 2 nebo jiné vhodné mokré vysavače, tlakového kroužku, gumového kotouče Ø 200 mm, přízpusobitelného průměru vrtací korunky, a univerzálního držáku v nízké poloze pro všechny vrtací stojany REMS, jako příslušenství.

Vrtací stojany

Volitelně použitelný vrtací stojan REMS Simplex 2 nebo REMS Titan (strana 308).

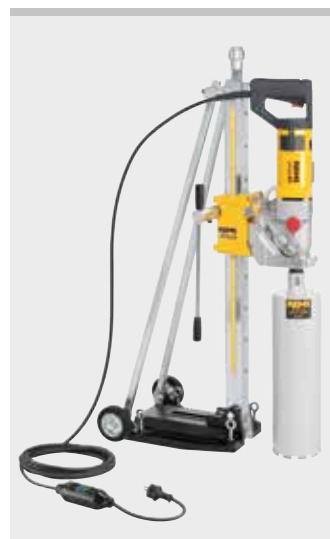

Info



REMS Simplex 2



REMS Titan



REMS Picus S3 Basic-Pack



REMS Picus S3 Set Titan



REMS Picus S3 Set 62-82-132 Titan

Rozsah dodávky

REMS Picus S3 Basic-Pack. Elektrický diamantový jádrový vrtací stroj pro jádrová vrtání v betonu, železobetonu $\leq \varnothing 102$ (132) mm, zdivu a dalších materiálech $\leq \varnothing 162$ mm. K vrtání na sucho nebo na mokro, ručně vedené nebo s vrtacím stojanem. Pohonný stroj s přípojovacím závitem vrtací korunky UNC 1¼ vnějším, G ½ vnitřním, 3-stupňovými převody pracujícími bez údržby s bezpečnostní kluznou spojkou, univerzálním motorem 230 V, 50–60 Hz, 2200 W. Multifunkční elektronika s jemným plynulým rozběhem, omezením otáček na prázdno, jistěním proti přetížení, ochranou blokace. Dotykový spínač s aretací. Osobní ochranný spínač (PRCD). Otáčky vrtacího vřetena při zatížení 530 min⁻¹, 1280 min⁻¹, 1780 min⁻¹. Zařízení na přívod vody s nastavitelným uzavíracím ventilem, rychlospojkou s možnou blokací průtoku a hadicovou přípojkou ½". Protisměrný držák. Jednostranný klíč SW 32. V pevném kufru z ocelového plechu.

	Obj.č.	Kč
	180011R220	58 500,00

Jiná napětí sítě na vyžádání.

Rozsah dodávky

REMS Picus S3 Set Titan. REMS Picus S3 Basic-Pack s vrtacím stojanem REMS Titan včetně upínací sady pro zdivo a beton.

	Obj.č.	Kč
	180029R220	103 200,00

Jiná napětí sítě na vyžádání.

Rozsah dodávky

REMS Picus S3 Set 62+82+132 Titan. REMS Picus S3 Basic-Pack s univerzálními diamantovými jádrovými vrtacími korunkami REMS UDKB $\varnothing 62 + 82 + 132$ mm a vrtacím stojanem REMS Titan včetně upínací sady pro zdivo a beton.

	Obj.č.	Kč
	180028R220	121 400,00

Jiná napětí sítě na vyžádání.

Příslušenství

Označení	Obj.č.	Kč
REMS Picus S3 pohonný stroj	180001R220	57 000,00
Kufr z ocelového plechu s vložkou	180600R	3 720,00

REMS Univerzální diamantové vrtací korunky, induktivně pájené, s možným opětovným osazením, viz. str. 310.

REMS Univerzální diamantové vrtací korunky LS, svařované laserem, odolné vůči vysokým teplotám, viz. str. 312.

REMS Pull 2 L / M, suchý a mokvý vysavač, viz strana 322

Další příslušenství viz. str. 308–309.



Kompaktní, snadno ovladatelné elektrické nářadí k jádrovému vrtání, např. v betonu, železobetonu, zdivu všeho druhu, přírodním kameni, asfaltu, mazanině všeho druhu. Se Speed-Regulation. Vrtání na sucho nebo s výplachem, ručně vedené nebo s vrtacím stojanem. Pro řemeslo a průmysl.

Beton, železobeton	≤ Ø 162 (200) mm
Zdivo a jiné materiály	≤ Ø 250 mm

Univerzální diamantové jádrové vrtací korunky REMS, také pro vhodné pohonné stroje jiných výrobců, viz. str. 310–312.

REMS Picus SR – Jádrové vrtání namísto vysekávání. Jednoduše, rychle, bez vibrací, např. 200 mm v železobetonu Ø 62 mm jen 3 min. Se Speed-Regulation.

1 systém – 4 použití. Ideální pro instalatéra.

Univerzální použití

Univerzální pohonná jednotka k vrtání na sucho nebo na mokro s výplachem, ručně vedeným nebo s vrtacím stojanem. Všude použitelná, v úzkých rozích, při stěnách. Extremně mnohostranná a výkonná, např. k vrtání do železobetonu, zdiva a dalších materiálů. Pro průchodky potrubních a kabelových vedení, vzduchové kanály, zkušební jádrové vrty.

Výhoda systému

Pouze jeden druh univerzálních diamantových vrtacích korunek pro všechny pohonné stroje REMS Picus a vhodné pohonné stroje jiných výrobců. Proto jednoduché, nákladově výhodné skladování. Záměna není možná.

Konstrukce

Kompaktní, snadno ovladatelné pohonné stroje k jádrovému vrtání bez vibrací, s přípojovací závitem vrtací korunky UNC 1¼ vnějším, G ½ vnitřním. Kompaktní, robustní, vhodné na stavby. Jen 6,4 kg. Jednoduchá, rychlá práce, např. 200 mm v železobetonu Ø 62 mm jen 3 min. Praxi plně vyhovující uzavřená rukojeť a protiopěra pro ručně vedené vrtání. Upínací krk Ø 60 mm k upnutí pohonného stroje ve vrtacím stojanu. Sada distančních dílů pro dodatečnou stabilizaci pohonného stroje REMS Picus SR na vrtacím stojanu REMS Titan. Zařízení na přívod vody k vrtání na mokro, s nastavitelným uzavíracím ventilem, rychlospojkou s možnou blokáci průtoky vody a hadicovou přípojkou ½".

Pohon

Robustní, výkonný 2200 W univerzální motor. Ochrana proti přehřátí prostřednictvím sledování teploty budícího vinutí motoru díky PTC-odporu (Positive Temperature Coefficient). Stabilní, 2-stupňová převodovka pracující bez údržby. Ochrana blokáce díky bezpečnostní kluzné spoje. Dotykový spínač s aretací. Přívodní vedení s integrovaným osobním ochranným spínačem (PRCD).

Speed-Regulation

Plynulá elektronická regulace počtu otáček pohonného stroje ke správné volbě počtu otáček dle materiálu. Počet otáček je plynule nastavitelný stavěcí kolečkem: 250 min⁻¹ až 500 min⁻¹ (1. stupeň) resp. 600 min⁻¹ až 1200 min⁻¹ (2. stupeň). K regulaci použita tacho-otáčková elektronika udržuje zvolené otáčky konstantní také při zatížení. Otáčky vrtací korunky jsou tak dlouho udržovány na požadované hodnotě, dokud nenarazí na odpor a neklesnou pod kritickou hodnotu. Hnací motor se zastaví. Po zbavení pohonného stroje zatížení jsou znovu dosaženy požadované otáčky, takže lze během okamžiku pracovat dál s požadovanými otáčkami (Patent EP 2 085 191). Výhoda: Pro daný materiál a průměr vrtací korunky předvolená optimální rychlost vrtání (počet otáček při zatížení) zůstane zachována během celého procesu vrtání. Pro nejlepší vrtací výkon a nejvyšší životnost vrtacích korunek.

Multifunkční elektronika

Multifunkční elektronika s omezením rozběhového proudu k jemnému plynulému rozběhu pro citlivé navrtání, automatickému omezení otáček na prázdno pro redukci hluku a šetrnou ochranu motoru, jističení proti přetížení a ochranu blokáce pro motor a převody.

Univerzální diamantové jádrové vrtací korunky

Univerzálně použitelné k vrtání na sucho i na mokro, ručně vedeným nebo s vrtacím stojanem. Volitelně REMS univerzální diamantové jádrové vrtací korunky, indukčně pájené, s možným opětovným osazením nebo REMS univerzální diamantové jádrové vrtací korunky LS, svařované laserem, odolné proti vysokým teplotám (strana 310–312). Přípojovací závít UNC 1¼ vnitřní. Vrtací hloubka 420 mm. Speciálně vyvinuté, vysoce kvalitní diamantové segmenty s vysokým podílem diamantu a speciálním pojivem, pro vynikající vrtací výkon a obzvláště vysokou dobu životnosti. Ideální pro univerzální nasazení v železobetonu a zdivu. Adaptér pro použití univerzálních diamantových jádrových vrtacích korunek REMS ve vhodných pohonných strojích jiných výrobců, jako příslušenství. Kroužek k snadnému uvolnění korunky, pro snadné uvolnění diamantové jádrové vrtací korunky, jako příslušenství.

Odsávání prachu dle EN 60335-2-69

Při opracování minerálních stavebních látek, např. betonu, železobetonu, zdiva, mazaniny, se ve vysoké míře vyskytuje křemen obsahující, zdraví ohrožující minerální prach (jemný křemenný prach). Nadechnutí jemného křemenného prachu je zdraví škodlivé. Dle EN 60335-2-69 je k vysávání zdraví ohrožujícího prachu s mezní hodnotou expozice/mezní hodnotou pracovního místa > 0,1 mg/m³ předepsáno použít minimálně jeden průmyslový vysavač prachové třídy M. Dbejte národních předpisů.

Patent EP 2 085 191

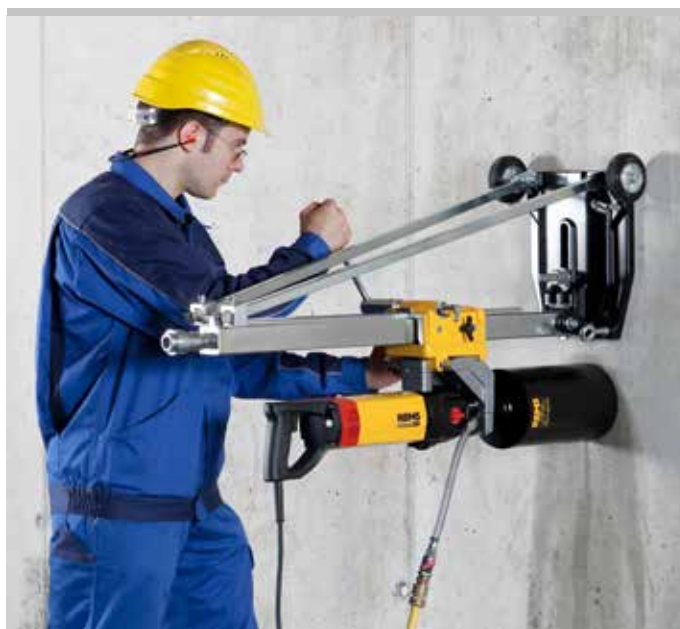

Kvalitní německý výrobek



Info

S plynulou elektronickou regulací počtu otáček (Speed-Regulation) pro nejlepší vrtací výkon a nejvyšší životnost vrtacích korunek.



REMS Simplex 2



REMS Titan

Sací rotor k odsávání prachu při vrtání na sucho s připojením na REMS Pull 2 a jiné vhodné vysavače, jako příslušenství (strana 309). REMS Pull 2 M, suchý a mokry vysavač, certifikovaný k sání zdraví ohrožujícího prachu prachové třídy M (strana 322).

Navrtávací pomůcka

Navrtávací pomůcka G 1/2 UDKB, s vrtáními pro odsávání vrtacího prachu z vyvrtané díry prostřednictvím sacího rotoru k odsávání prachu, s tvrdokovovým vrtákem na kámen Ø 8 mm, jako příslušenství.

Zařízení pro odsávání vody

Zařízení pro odsávání vody k vrtání na mokro do Ø 170 mm, složené z prstence na shromažďování vody s připojením na REMS Pull 2 nebo jiné vhodné mokré vysavače, tlakového kroužku, gumového kotouče Ø 200 mm, přízpusobitelného průměru vrtací korunky, a univerzálního držáku v nízké poloze pro všechny vrtací stojany REMS, jako příslušenství.

Vrtací stojany

Volitelně použitelný vrtací stojan REMS Simplex 2 nebo REMS Titan (strana 308).



REMS Picus SR Basic-Pack



REMS Picus SR Set Titan



REMS Picus SR Set 62-82-132 Titan

Rozsah dodávky

REMS Picus SR Basic-Pack. Elektrická diamantová jádrová vrtačka se Speed-Regulation. Pro jádrová vrtání v betonu, železobetonu ≤ Ø 162 (200) mm, zdivu a dalších materiálech ≤ Ø 250 mm K vrtání na sucho nebo na mokro, ručně vedené nebo s vrtacím stojanem. Pohonný stroj s připojovacím závitem vrtací korunky UNC 1 1/4 vnějším, G 1/2 vnitřním, 2-stupňovými převody pracujícími bez údržby s bezpečnostní kluznou spojkou, univerzálním motorem 230 V, 50–60 Hz, 2200 W. Plynulá elektronická regulace počtu otáček 250 min⁻¹ až 500 min⁻¹ (1. stupeň) resp. 600 min⁻¹ bis 1200 min⁻¹ (2. stupeň), ochrana před přehřátím. Multifunkční elektronika s jemným plynulým rozběhem, omezením otáček na prázdno, jistěním proti přetížení, ochranou blokace. Dotykový spínač s aretací. Osobní ochranný spínač (PRCD). Zařízení na přívod vody s nastavitelným uzavíracím ventilem, rychlospojkou s možnou blokací průtoku a hadicovou přípojkou 1/2". Protisměrný držák. Sada distančních dílů. Jednostranný klíč SW 32. V pevném kufru z ocelového plechu.

	Obj.č.	Kč
	183010R220	49 500,00

Jiná napětí sítě na vyžádání.

Rozsah dodávky

REMS Picus SR Set Titan. REMS Picus SR Basic-Pack s vrtacím stojanem REMS Titan včetně upínací sady pro zdivo a beton.

	Obj.č.	Kč
	183022R220	89 400,00

Jiná napětí sítě na vyžádání.

Rozsah dodávky

REMS Picus SR Set 62+82+132 Titan. REMS Picus SR Basic-Pack s vrtacím stojanem REMS Titan včetně upínací sady pro zdivo a beton a univerzálními diamantovými jádrovými vrtacími korunkami REMS UDKB Ø 62+82+132 mm.

	Obj.č.	Kč
	183023R220	103 500,00

Jiná napětí sítě na vyžádání.

Příslušenství

Označení	Obj.č.	Kč
REMS Picus SR pohonný stroj	183000R220	38 400,00
Sada distančních dílů pro dodatečnou stabilizaci pohonného stroje REMS Picus SR na vrtacím stojanu REMS Titan, složená z distančního dílu a 2 šroubů s válcovou hlavou M 8 x 65	183632R	1 410,00
Kufr z ocelového plechu s vložkou	180600R	3 720,00
REMS Univerzální diamantové vrtací korunky , induktivně pájené, s možným opětovným osazením, viz. str. 310.		
REMS Univerzální diamantové vrtací korunky LS , svařované laserem, odolné vůči vysokým teplotám, viz. str. 312.		
REMS Pull 2 L / M , suchý a mokry vysavač, viz strana 322		
Další příslušenství viz. str. 308 – 309.		



Výkonný, robustní jádrový vrtací stroj k jádrovému vrtání, např. v betonu, železobetonu, zdivu všeho druhu, přírodním kameni, asfaltu, mazanině všeho druhu. Vrtání na sucho nebo na mokro s vrtacím stojanem. Pro řemeslo a průmysl.

Beton, železobeton, zdivo a jiné materiály Ø 40–300 mm

Univerzální diamantové jádrové vrtací korunky REMS, také pro vhodné pohonné stroje jiných výrobců, viz. str. 310–312.

REMS Picus S2/3,5 – Jádrové vrtání namísto vysekávání. Jednoduše, rychle, bez vibrací, např. 200 mm v železobetonu Ø 62 mm jen 2 min.

Univerzální použití

Univerzální pohonná jednotka k vrtání na sucho nebo na mokro s výplachem, ručně vedeným nebo s vrtacím stojanem. Všude použitelná, v úzkých rozích, při stěnách. Extremně mnohostranná a výkonná, např. k vrtání do železobetonu, zdiva a dalších materiálů. Pro průchodky potrubních a kabelových vedení, vzduchové kanály, zkušební jádrové vrty.

Výhoda systému

Pouze **jeden** druh univerzálních diamantových vrtacích korunek pro všechny pohonné stroje REMS Picus a vhodné pohonné stroje jiných výrobců. Proto jednoduché, nákladově výhodné skladování. Záměna není možná.

Konstrukce

Kompaktní, snadno ovladatelné pohonné stroje k jádrovému vrtání bez vibrací, s připojovacím závitem vrtací korunky UNC 1¼ vnějším. Kroužek k snadnému uvolnění korunky, pro snadné uvolnění diamantové jádrové vrtací korunky. Kompaktní, robustní, vhodný na stavby. Hmotnost jen 14,4 kg. Jednoduchá, rychlá práce, např. 200 mm v železobetonu Ø 62 mm jen 2 min. Deska pohonu pro rychloupnutí na vrtacím stojanu. Zařízení na přívod vody k vrtání na mokro, s nastavitelným uzavíracím ventilem a rychlospojkou s možnou blokací průchodu vody a hadicovou přípojkou ½".

Pohon

Robustní, výkonný 3420 W univerzální motor. Stabilní 2-stupňové převody, pracující bez údržby, k volbě optimálních otáček odpovídajících vrtanému průměru. Otáčky vrtacího vřetena při zatížení 320 min⁻¹, 760 min⁻¹. Ochrana blokace díky bezpečnostní kluzné spojnici. Kolébkový spínač. Přívodní vedení s integrovaným osobním ochranným spínačem (PRCD).

Multifunkční elektronika

Multifunkční elektronika s omezením rozběhového proudu k jemnému plynulému rozběhu pro citlivé navrtání, automatickému omezení otáček na prázdno pro redukci hluku a šetrnou ochranu motoru, jistění proti přetížení a ochranu blokace pro motor a převody.

Univerzální diamantové jádrové vrtací korunky

Univerzálně použitelné k vrtání na sucho i na mokro, ručně vedeným nebo s vrtacím stojanem. Volitelně REMS univerzální diamantové jádrové vrtací korunky, indukčně pájené, s možným opětovným osazením nebo REMS univerzální diamantové jádrové vrtací korunky LS, svařované laserem, odolné proti vysokým teplotám (strana 310–312). Připojovací závit UNC 1¼ vnitřní. Vrtací hloubka 420 mm. Speciálně vyvinuté, vysoce kvalitní diamantové segmenty s vysokým podílem diamantu a speciálním pojivem, pro vynikající vrtací výkon a obzvláště vysokou dobu životnosti. Ideální pro univerzální nasazení v železobetonu a zdivu. Adaptér pro použití univerzálních diamantových jádrových vrtacích korunek REMS ve vhodných pohonných strojích jiných výrobců, jako příslušenství. Kroužek k snadnému uvolnění korunky, pro snadné uvolnění diamantové jádrové vrtací korunky, jako příslušenství.

Vrtací stojan REMS Titan

Robustní, obzvláště stabilní vrtací stojan k jádrovému vrtání v železobetonu a j. materiálech do Ø 300 mm. Pro vysoké nároky. Vrtací sloup ze 4-hranného přesného ocelového profilu Ø 50 mm, pevného v ohybu a krutu, zpevněného za studena, s extra malými tolerancemi, pro vedení posuvových saní bez vibrací. Plynule sklopný do 45°, s rozdělením úhlů, s 2-násobnou opěrou prostřednictvím nastavitelných, jednodílných ocelových vzpěr, pro nejvyšší posuvový tlak. Obzvláště pevné, 3-stranné vedení vrtacího sloupu v základní desce a 3-násobné křížové upnutí, pro vysokou pevnost a tuhost při kolmém vrtání. 4 šrouby s okem k vyrovnání nerovnosti podlahy nebo podkladu, pro přesnou polohu. Měřitko hloubky vrtání. Posuvové saně jsou všestranně vedeny nastavitelnými a předpjatými plastovými kluznými ložisky. Přesný pohon posuvu zaručuje snadné navrtání bez kmitání a přesný posuv bez vibrací během vrtání. Pro vysoký posuvový tlak a dlouhou dobu životnosti vrtacích korunek. V posuvových saních integrovaná vodovaha pro přesné zaměření vrtacího stojanu. Aretace posuvových saní pro jednoduchou montáž vrtacích korunek a bezpečný transport. V krutu pevná upínací deska z tvárné litiny, odolávající opotřebení. Rychloupínací zařízení, k upnutí pohonných strojů s vhodnou připojovací deskou. Obzvláště stabilní upínací úhelník, pevný v ohybu a krutu, k upnutí pohonných strojů s upínacím krkem Ø 60 mm. Sílu přenášejíci pohon s ozubeným hřebem s ergonomicky tvarovanou, na obou stranách posuvových saní nasaditelnou posuvovou pákou. Široký ozubený hřeben z oceli. Základní deska s drážkou pro těsnící kroužek vakuového upevnění. Vakuové upevnění jako příslušenství. Vrtací sloup s nastavitelnou upínací hlavou k rozepnutí vrtacího stojanu mezi stropem a podlahou nebo mezi dvěma stěnami. Pojízdný vrtací stojan pro snadný transport. Hmotnost 19,5 kg.



Info



REMS Titan

S nářadím, složeným z šestihranného klíče SW 6, jednostranného klíče SW 19 a SW 30 a upínací sady pro zdivo a beton, složené z 2 kusů rozpěrných kotev M12 do zdiva, 10 kusů narážecích kotev M12 do betonu, usazovacího železa pro narážecí kotvy M12, závitové tyče s oblým závitem M12 × 52, rychloupínací matice, podložky, tvrdokovový vrták do kamene Ø 15 mm SDS-plus, v kartonu.

Zařízení pro odsávání vody

Zařízení pro odsávání vody k vrtání na mokro do Ø 170 mm, složené z prstence na shromažďování vody s připojením na REMS Pull 2 nebo jiné vhodné mokré vysavače, tlakového kroužku, gumového kotouče Ø 200 mm, přizpůsobitelného průměru vrtací korunky, a univerzálního držáku v nízké poloze pro všechny vrtací stojany REMS, jako příslušenství.



REMS Picus S2/3,5 Basic-Pack

Rozsah dodávky

REMS Picus S2/3,5 Basic-Pack. Elektrický diamantový jádrový vrtací stroj pro jádrová vrtání v betonu, železobetonu, zdivu všeho druhu, přírodním kameni, asfaltu, mazanině všeho druhu, Ø 40–300 mm. Vrtání na sucho nebo na mokro s vrtacím stojanem. Pohonný stroj s připojovacím závitem vrtací korunky UNC 1¼ vnějším, 2-stupňovými převody pracujícími bez údržby s bezpečnostní kluznou spojkou, univerzálním motorem 230 V, 50–60 Hz, 3420 W. Multifunkční elektronika s jemným plynulým rozběhem, omezením otáček na prázdno, jistěním proti přetížení, ochranou blokace. Kolébkový spínač. Osobní ochranný spínač (PRCD). Otáčky vrtacího vřetena při zatížení 320 min⁻¹, 760 min⁻¹. Zařízení na přívod vody s nastavitelným uzavíracím ventilem, rychlospojkou s možnou blokací průtoku a hadicovou přípojkou ½". Kroužek k snadnému uvolnění korunky. Jednostranný klíč SW 32. V kartonu.

	Obj.č.	Kč
	180012R220	91 800,00

Jiná napětí sítě na vyžádání.

Rozsah dodávky

REMS Picus S2/3,5 Set Titan. REMS Picus S2/3,5 Basic-Pack s vrtacím stojanem REMS Titan včetně upínací sady pro zdivo a beton.

	Obj.č.	Kč
	180030R220	136 500,00

Jiná napětí sítě na vyžádání.



REMS Picus S2/3,5 Set Titan

Příslušenství

Označení

REMS Univerzální diamantové vrtací korunky, induktivně pájené, s možným opětovným osazením, viz. str. 310.

REMS Univerzální diamantové vrtací korunky LS, svařované laserem, odolné vůči vysokým teplotám, viz. str. 312.

REMS Pull 2 L / M, suchý a mokrá vysavač, viz strana 322

Další příslušenství viz. str. 308–309.



Rozsah dodávky

REMS Simplex 2. Robustní, snadno ovladatelný vrtací stojan k jádrovému vrtání do Ø 202 mm. Vrtací sloup ze 4-hranného přesného ocelového profilu \varnothing 50 mm, pevného v ohybu a krutu, zpevněného za studena, s extra malými tolerancemi, pro vedení posuvových saní bez vibrací. Vrtací sloup veden ve stabilní patě stojanu a 2-násobně sešroubován, pro vysokou pevnost při vrtání, pata stojanu z ocelového profilu. 4 nastavovací šrouby k vyrovnání nerovnosti podlahy nebo podkladu, pro přesnou polohu. Upínací úhelník k upnutí pohonných strojů s upínacím krkem Ø 60 mm. Posuvové saně jsou všestranně vedeny nastavitelnými a předpjatými plastovými kluznými ložisky. Přesný pohon posuvu zaručuje snadné navrtání bez kmitání a přesný posuv bez vibrací během vrtání. Pro vysoký posuvový tlak a dlouhou dobu životnosti vrtacích korunek. V posuvových saních integrovaná vodováha pro přesné zaměření vrtacího stojanu. Aretace posuvových saní pro jednoduchou montáž vrtacích korunek a bezpečný transport. Stabilní upínací úhelník, pevný v ohybu a krutu, k upnutí pohonných strojů s upínacím krkem Ø 60 mm. Sílu přenáší pohonný systém s ozubeným hřebenem s ergonomicky tvarovanou, na obou stranách posuvových saní nasaditelnou posuvovou pákou. Široký ozubený hřeben z oceli. Hmotnost 12 kg.

S nářadím, složeným z šestihranného klíče SW 6, jednostranného klíče SW 19 a SW 30 a upínací sady pro zdivo a beton, složené ze 2 kusů rozpěrných kotev M12 pro zdivo, 10 kusů narážecích kotev M12 do betonu, usazovacího železa pro narážecí kotvy M12, závitové tyče s oblym závitem M12 x 52, rychloupínací matice, podložky, tvrdokovového vrtáku do kamene Ø 15 mm SDS-plus, v kartonu.

Pro REMS Picus S1, REMS Picus S3, REMS Picus SR, Picus DP a jiné výrobky.

	Obj.č.	Kč
	183700R	29 400,00



Info

Rozsah dodávky

REMS Titan. Robustní, obzvláště stabilní vrtací stojan k jádrovému vrtání v železobetonu aj. materiálech do Ø 300 mm. Pro vysoké nároky. Vrtací sloup ze 4-hranného přesného ocelového profilu \varnothing 50 mm, pevného v ohybu a krutu, zpevněného za studena, s extra malými tolerancemi, pro vedení posuvových saní bez vibrací. Plynule sklonný do 45°, s rozdělením úhlů, s 2-násobnou opěrou prostřednictvím nastavitelných, jednodílných ocelových vzpěr, pro nejvyšší posuvový tlak. Obzvláště pevné, 3-stranné vedení vrtacího sloupu v základní desce a 3-násobné křížové upnutí, pro vysokou pevnost a tuhost při kolmém vrtání. 4 šrouby s okem k vyrovnání nerovnosti podlahy nebo podkladu, pro přesnou polohu. Měřítka hloubky vrtání. Posuvové saně jsou všestranně vedeny nastavitelnými a předpjatými plastovými kluznými ložisky. Přesný pohon posuvu zaručuje snadné navrtání bez kmitání a přesný posuv bez vibrací během vrtání. Pro vysoký posuvový tlak a dlouhou dobu životnosti vrtacích korunek. V posuvových saních integrovaná vodováha pro přesné zaměření vrtacího stojanu. Aretace posuvových saní pro jednoduchou montáž vrtacích korunek a bezpečný transport. V krutu pevná upínací deska z tvárné litiny, odolávající opotřebení. Rychloupínací zařízení, k upnutí pohonných strojů s vhodnou připojovací deskou. Obzvláště stabilní upínací úhelník, pevný v ohybu a krutu, k upnutí pohonných strojů s upínacím krkem Ø 60 mm. Sílu přenáší pohonný systém s ozubeným hřebenem s ergonomicky tvarovanou, na obou stranách posuvových saní nasaditelnou posuvovou pákou. Široký ozubený hřeben z oceli. Základní deska s drážkou pro těsnící kroužek vakuového upevnění. Vakuové upevnění jako příslušenství. Vrtací sloup s nastavitelnou upínací hlavou k rozepření vrtacího stojanu mezi stropem a podlahou nebo mezi dvěma stěnami. Pojízdny vrtací stojan pro snadný transport. Hmotnost 19,5 kg.

S nářadím, složeným z šestihranného klíče SW 6, jednostranného klíče SW 19 a SW 30 a upínací sady pro zdivo a beton, složené ze 2 kusů rozpěrných kotev M12 pro zdivo, 10 kusů narážecích kotev M12 do betonu, usazovacího železa pro narážecí kotvy M12, závitové tyče s oblym závitem M12 x 52, rychloupínací matice, podložky, tvrdokovového vrtáku do kamene Ø 15 mm SDS-plus, v kartonu.

Výhoda systému: Pro REMS Picus S1, REMS Picus S3, REMS Picus SR, REMS Picus S2/3,5, Picus DP a jiné výrobky. Při použití s REMS Picus SR použijte sadu distančních dílů (viz níže).

	Obj.č.	Kč
	183600R	44 700,00

Označení	Obj.č.	Kč
Sada distančních dílů pro dodatečnou stabilizaci pohonného stroje REMS Picus SR na vrtacím stojanu REMS Titan, složená z distančního dílu a 2 šroubů s válcovou hlavou M 8 x 65	183632R	1 410,00



Info



Označení	Obj.č.	Kč
Zásobník na tlakovou vodu na 10 l vody, k vrtání na mokro bez přímého připojení vody	182006R	5 940,00
Vrtací šablona Titan k snadnému umístění upevňovacích vrtání. Pro vrtací stojan REMS Titan	183605R	1 670,00
Tvrdokovový vrták na kámen Ø 15 mm SDS-plus pro narážecí kotvy M12	079018	813,00
Narážecí kotva M12, sada 50 kusů , do betonu	079005R50	3 180,00
Usazovací železa pro narážecí kotvy M12	182050R	465,00
Tvrdokovový vrták na kámen Ø 20 mm SDS-plus pro rozpěrné kotvy M12	079019	1 840,00
Rozpěrná kotva M12, sada 10 kusů , do zdiva, opakovaně použitelná	079006R10	2 970,00
Rychloupínací sada 160 k upevnění vrtacího stojanu s kotvou, složená z závitové tyče s oblým závitem 160 mm se závitem M12 x 52, rychloupínací matice, podložky	079010	2 110,00
Rychloupínací sada 500 k upevnění vrtacího stojanu bez kotvy, složená z závitové tyče s oblým závitem 500 mm, 2 rychloupínací matice, podložky.	183607R	1 570,00
Vakuové upevnění Titan , složené z krycí desky s čepem pro hadicovou přípojku 3/8" a těsnícího kroužku pro základní desku.	183603R	2 880,00
Vakuová pumpa , pro vakuum ≤ - 900 mbar (90%), složená z nasucho běžícího rotačního lopátkového čerpadla, bez oleje, čerpací výkon 6 m ³ /h, kondenzátorový motor 230 V, 50 – 60 Hz, 250 W, chráněný před ostřikem vodou, uvnitř umístěný nasávací filtr s funkcí tlumení zvuku a 5 m PVC-hadice s tkanivem s rychlospojkou.	183670R220	55 200,00
Laserový ukazatel středu vrtání	183604R	3 750,00
Navrtávací pomůcka G 1/2 UDKB , s vrtáními pro odsávání vrtacího prachu z vyvrtané díry prostřednictvím sacího rotoru k odsávání prachu (obj.č. 180160 R), s tvrdokovovým vrtákem na kámen Ø 8 mm	180140R	2 660,00
Tvrdokovový vrták na kámen Ø 8 mm pro navrtávací pomůcku	079013	546,00
Jednostranný klíč SW 41 k uvolnění univerzálních diamantových jádrových vrtacích korunek	079003	1 110,00
Kroužek k snadnému uvolnění korunky , pro snadné uvolnění diamantové jádrové vrtací korunky	180015	597,00
Prodloužení vrtací korunky 200 mm	180155R	1 770,00
Ostřicí kámen pro diamantové jádrové vrtací korunky	079012	1 870,00
Válcovitá vodováha , magnetická, k vyrovnání vrtacího stojanu	182010R	2 180,00
Sací rotor k odsávání prachu s přípojovacím závitem G 1/2 vnějším, UNC 1 1/4 vnějším a s připojením na REMS Pull 2 a jiné vhodné vysavače.	180160R	5 010,00
Zařízení pro odsávání vody , k vrtání na mokro do Ø 170 mm, složené z prstence na shromažďování vody s těsnícím kroužkem, gumového kotouče Ø 200 mm a univerzálního držáku v nízké poloze pro všechny vrtací stojany REMS.	183606R	11 370,00
Gumový kotouč Ø 200 mm, sada 10 kusů , pro zařízení na odsávání vody	183675R10	2 160,00
REMS Pull 2 L / M , suchý a mokrý vysavač, certifikován jako vysavač a odsávač prachu k zachytávání zdraví ohrožujícího prachu dle EN 60335-2-69, viz strana 322		

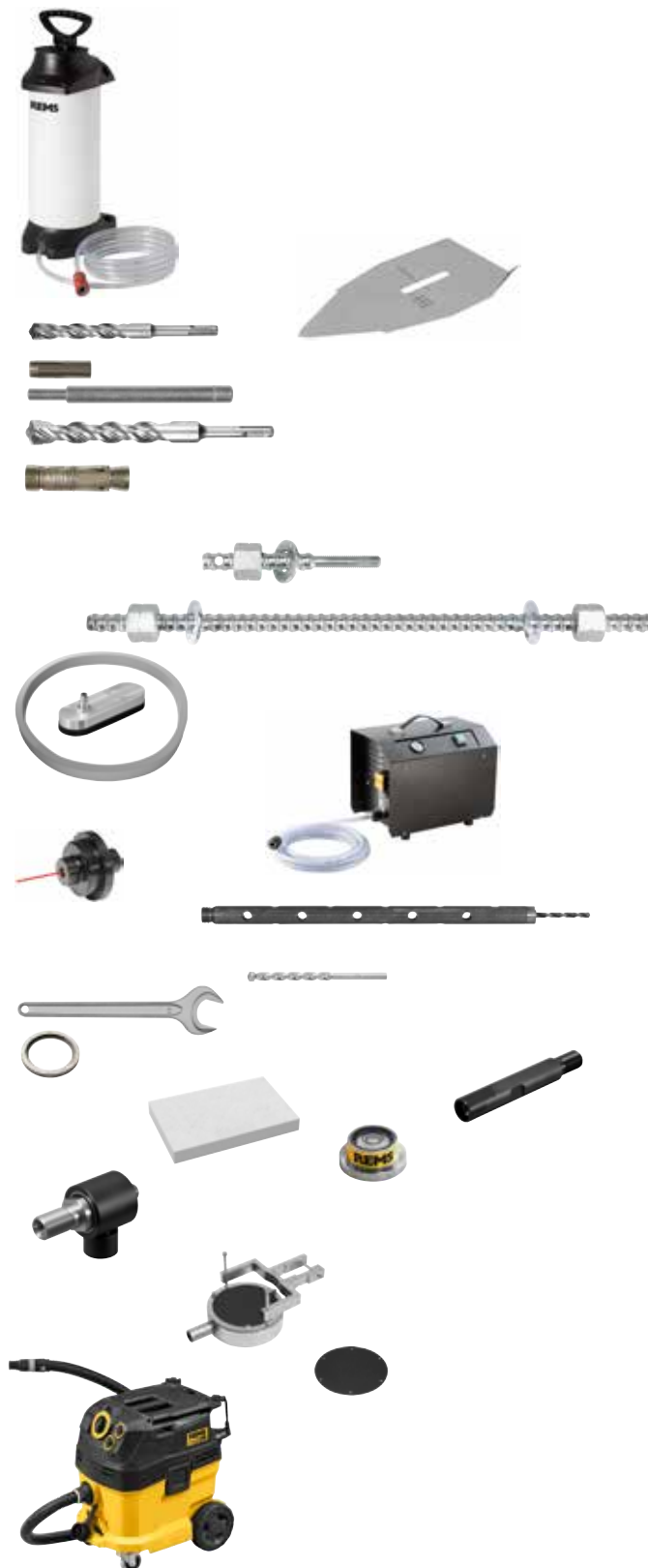

Univerzální diamantové jádrové vrtací korunky REMS

Pro REMS Picus S1, REMS Picus SR, REMS Picus S3, REMS Picus S2/3,5 a jiné výrobky

Vysoce kvalitní univerzální diamantové jádrové vrtací korunky. Induktivně pájené. Univerzálně použitelné k vrtání na sucho i na mokro, ručně vedeným nebo s vrtacím stojanem. Ideální pro univerzální nasazení v železobetonu, zdivu a pro mnohé materiály.

Beton, železobeton, zdivo všeho druhu, přírodní kámen, asfalt, mazanina všeho druhu a jiné Ø 32 – 300 mm

Univerzální diamantové jádrové vrtací korunky REMS – Induktivně pájené. Diamantové prvky s klínovitým řezem pro rychlé, snadné a klidné navrtání. Univerzálně použitelné pro mnohé materiály. Ideální pro instalatéra.

Univerzálně použitelné pro mnohé materiály, k vrtání na sucho i na mokro, ručně vedené nebo s vrtacím stojanem.

Jednotný přípojovací závit UNC 1¼ Jednotný přípojovací závit 420 mm.

Speciálně vyvinuté, vysoce kvalitní diamantové segmenty s vysokým podílem diamantu a speciálním pojivem, pro vynikající vrtací výkon a obzvláště vysokou dobu životnosti. Ideální pro univerzální nasazení v železobetonu a zdivu.

Diamantové prvky s klínovitým řezem („tvar střechy“) na rychlé, snadné a klidné navrtání. Induktivně pájené na plně automatických svařovacích zařízeních pro trvalou vysokou kvalitu pájených spojů. Vrtací trubky s pájenými diamantovými segmenty lze opětovně osadit jednoduchým pájením na tvrdo.

Kroužek k snadnému uvolnění korunky, pro snadné uvolnění diamantové jádrové vrtací korunky, jako příslušenství.

Pohon prostřednictvím pohonných strojů REMS Picus a vhodných pohonných strojů jiných výrobců s přípojovacím závitem UNC 1¼ vnějším. Adaptéry pro připojení univerzálních diamantových jádrových vrtacích korunek REMS s jinými přípojovacími závity, jako příslušenství.

Prach vzniklý při vrtání na sucho odsajte bezpečnostním vysavačem REMS Pull 2 M, certifikovaným k vysávání zdraví ohrožujícího prachu prachové třídy M (strana 322).



Info

Rozsah dodávky

Univerzální diamantové jádrové vrtací korunky REMS. Induktivně pájené, opětovně osazení možné. Univerzálně použitelné k vrtání na sucho i na mokro, ručně vedeným nebo s vrtacím stojanem. Pro mnohé materiály, např. beton, železobeton, zdivo všeho druhu, přírodní kámen, asfalt, mazanina všeho druhu. Připojovací závit UNC 1¼ vnitřní. Vrtací hloubka 420 mm. V kartonu.

Ø × vrtací hloubka × připojení	počet segmentů	Obj.č.	Kč
UDKB 32 × 420 × UNC 1¼	4	181010R	4 140,00
UDKB 42 × 420 × UNC 1¼	4	181015R	3 870,00
UDKB 52 × 420 × UNC 1¼	5	181020R	4 110,00
UDKB 62 × 420 × UNC 1¼	6	181025R	4 470,00
UDKB 72 × 420 × UNC 1¼	7	181030R	5 070,00
UDKB 82 × 420 × UNC 1¼	7	181035R	5 490,00
UDKB 92 × 420 × UNC 1¼	8	181040R	6 210,00
UDKB 102 × 420 × UNC 1¼	8	181045R	6 360,00
UDKB 112 × 420 × UNC 1¼	9	181050R	6 720,00
UDKB 122 × 420 × UNC 1¼	10	181055R	7 590,00
UDKB 127 × 420 × UNC 1¼	10	181059R	7 890,00
UDKB 132 × 420 × UNC 1¼	11	181060R	8 220,00
UDKB 152 × 420 × UNC 1¼	12	181065R	9 780,00
UDKB 162 × 420 × UNC 1¼	12	181070R	10 350,00
UDKB 182 × 420 × UNC 1¼	12	181075R	11 460,00
UDKB 200 × 420 × UNC 1¼	12	181080R	12 120,00
UDKB 225 × 420 × UNC 1¼	13	181085R	14 760,00
UDKB 250 × 420 × UNC 1¼	14	181090R	15 150,00
UDKB 300 × 420 × UNC 1¼	22	181095R	19 830,00



Příslušenství

Označení	Obj.č.	Kč
Kroužek k snadnému uvolnění korunky, pro snadné uvolnění diamantové jádrové vrtací korunky	180015	597,00
Prodloužení vrtací korunky 200 mm	180155R	1 770,00
Adapter UNC 1¼ vnější na G ½ vnější	180052	909,00
Adapter UNC 1¼ vnější na G ½ vnitřní	180056	825,00
Adaptér UNC 1¼ vnější pro Hilti BI, adaptér k použití Univerzálních diamantových jádrových vrtacích korunek REMS v pohonných jednotkách Hilti BI.	180053	1 400,00
Adaptér UNC 1¼ vnější pro Hilti BU, adaptér k použití Univerzálních diamantových jádrových vrtacích korunek REMS v pohonných jednotkách Hilti BU.	180054	3 210,00
Ostřící kámen pro diamantové jádrové vrtací korunky	079012	1 870,00
Jednostranný klíč SV 41 pro diamantové jádrové vrtací korunky	079003	1 110,00

Další adaptéry pro použití Univerzálních diamantových jádrových vrtacích korunek REMS LS v pohonných strojích jiných výrobců, na vyžádání.



Univerzální diamantové jádrové vrtací korunky REMS LS

Pro REMS Picus S1, REMS Picus SR, REMS Picus S3, REMS Picus S2/3,5 a jiné výrobky

Vysoce kvalitní univerzální diamantové jádrové vrtací korunky. Svařované laserem. Univerzálně použitelné k vrtání na sucho i na mokro, ručně vedeným nebo s vrtacím stojanem. Ideální pro univerzální nasazení v železobetonu, zdivu a pro mnohé materiály.

Beton, železobeton, zdivo všeho druhu, přírodní kámen, asfalt, mazanina všeho druhu a jiné

Ø 32–200 mm

Univerzální diamantové jádrové vrtací korunky REMS LS – svařované laserem. Diamantové prvky s klínovitým řezem pro rychlé, snadné a klidné navrtání. Univerzálně použitelné pro mnohé materiály.

Ideální pro instalatéra.

Univerzálně použitelné pro mnohé materiály, k vrtání na sucho i na mokro, ručně vedené nebo s vrtacím stojanem.

Jednotný přípojovací závit UNC 1¼ Jednotný přípojovací závit 420 mm.

Speciálně vyvinuté, vysoce kvalitní diamantové segmenty s vysokým podílem diamantu a speciálním pojivem, pro vynikající vrtací výkon a obzvláště vysokou dobu životnosti. Ideální pro univerzální nasazení v železobetonu a zdivu.

Diamantové prvky s klínovitým řezem („tvar střechy“) pro rychlé, snadné a klidné navrtání. Svařované laserem na plně automatických svařovacích zařízeních pro trvalou vysokou kvalitu svařovaných spojů. Odolné proti vysokým teplotám – i při extrémní teplotní zátěži nehrozí odpájení segmentů přehřátím.

Kroužek k snadnému uvolnění korunky, pro snadné uvolnění diamantové jádrové vrtací korunky, jako příslušenství.

Pohon prostřednictvím pohonných strojů REMS Picus a vhodných pohonných strojů jiných výrobců s přípojovacím závitem UNC 1¼ vnějším. Adaptéry pro připojení univerzálních diamantových jádrových vrtacích korunek REMS LS s jinými přípojovacími závity, jako příslušenství.

Prach vzniklý při vrtání na sucho odsajte bezpečnostním vysavačem REMS Pull 2 M, certifikovaným k vysávání zdraví ohrožujícího prachu prachové třídy M (strana 322).



Info

Univerzální diamantové jádrové vrtací korunky REMS LS

Pro REMS Picus S1, REMS Picus SR, REMS Picus S3, REMS Picus S2/3,5 a jiné výrobky

Rozsah dodávky

Univerzální diamantové jádrové vrtací korunky REMS LS. Svařované laserem, odolné vůči vysokým teplotám. Univerzálně použitelné k vrtání na sucho i na mokro, ručně vedeným nebo s vrtacím stojanem. Pro mnohé materiály, např. beton, železobeton, zdivo všeho druhu, přírodní kámen, asfalt, mazanina všeho druhu. Připojovací závit UNC 1¼ vnitřní. Vrtací hloubka 420 mm. V kartonu.

Ø × vrtací hloubka × připojení	počet segmentů	Obj.č.	Kč
UDKB LS 32 × 420 × UNC 1¼	1	181410R	4 560,00
UDKB LS 42 × 420 × UNC 1¼	4	181415R	4 260,00
UDKB LS 52 × 420 × UNC 1¼	5	181420R	4 530,00
UDKB LS 62 × 420 × UNC 1¼	6	181425R	4 920,00
UDKB LS 72 × 420 × UNC 1¼	6	181430R	5 580,00
UDKB LS 82 × 420 × UNC 1¼	7	181435R	6 060,00
UDKB LS 92 × 420 × UNC 1¼	8	181440R	6 840,00
UDKB LS 102 × 420 × UNC 1¼	9	181445R	7 020,00
UDKB LS 112 × 420 × UNC 1¼	9	181450R	7 410,00
UDKB LS 122 × 420 × UNC 1¼	10	181455R	8 370,00
UDKB LS 127 × 420 × UNC 1¼	10	181459R	8 700,00
UDKB LS 132 × 420 × UNC 1¼	10	181460R	9 060,00
UDKB LS 152 × 420 × UNC 1¼	11	181465R	10 770,00
UDKB LS 162 × 420 × UNC 1¼	12	181470R	11 400,00
UDKB LS 182 × 420 × UNC 1¼	13	181475R	13 770,00
UDKB LS 200 × 420 × UNC 1¼	14	181480R	14 550,00



Příslušenství

Označení	Obj.č.	Kč
Kroužek k snadnému uvolnění korunky, pro snadné uvolnění diamantové jádrové vrtací korunky	180015	597,00
Prodloužení vrtací korunky 200 mm	180155R	1 770,00
Adapter UNC 1¼ vnější na G ½ vnější	180052	909,00
Adapter UNC 1¼ vnější na G ½ vnitřní	180056	825,00
Adaptér UNC 1¼ vnější pro Hilti BI, adaptér k použití Univerzálních diamantových jádrových vrtacích korunek REMS v pohonných jednotkách Hilti BI.	180053	1 400,00
Adaptér UNC 1¼ vnější pro Hilti BU, adaptér k použití Univerzálních diamantových jádrových vrtacích korunek REMS v pohonných jednotkách Hilti BU.	180054	3 210,00
Ostřící kámen pro diamantové jádrové vrtací korunky	079012	1 870,00
Jednostranný klíč SV 41 pro diamantové jádrové vrtací korunky	079003	1 110,00

Další adaptéry pro použití Univerzálních diamantových jádrových vrtacích korunek REMS LS v pohonných strojích jiných výrobců, na vyžádání.



Kompaktní, snadno ovladatelné elektrické nářadí k jádrovému vrtání, např. v betonu, železobetonu, zdivu všeho druhu, přírodním kameni, asfaltu, mazanině všeho druhu. S mikro-impulsní technikou. Speciálně k vrtání na sucho, ručně vedenému nebo s vrtacím stojanem. Pro řemeslo a průmysl.

Beton, železobeton	≤ Ø 162 (202) mm
Zdivo a jiné materiály	≤ Ø 202 mm

REMS diamantové jádrové vrtací korunky, také pro vhodné pohonné stroje jiných výrobců, viz. str. 317.

REMS Picus DP – s mikro-impulsní technikou.

K vrtání na sucho bez vody. Čistě, jednoduše, rychle, např. 200 mm v železobetonu Ø 62 mm jen 5 min.

Speciálně k vrtání na sucho

Pohonný stroj s mikro-impulsní technikou, vyvinut speciálně k vrtání na sucho, ručně vedenému nebo s vrtacím stojanem. Všude použitelný, v úzkých rozích, při stěnách. Vhodný pro mnohé, obzvláště tvrdé materiály. Pro průchody potrubních a kabelových vedení, vzduchové kanály, zkušební jádrové vrty. V kombinaci s vysavačem REMS Pull 2 M ideálně vhodný k výrobě jádrových vrtání v dokončených prostorech, např. v obytných, kancelářských nebo průmyslových budovách.

Konstrukce

Kompaktní pohonný stroj k jádrovému vrtání bez vibrací, s přípojovacím závitem vrtací korunky UNC 1¼ vnějším, G ½ vnitřním. Mikro-impulsní technika, zapínatelná a vypínatelná: Impulsní disk s 24 zuby vytváří v chodu na prázdno při 1.200 min⁻¹ 28.800 impulsů min⁻¹, při zátěži při 880 min⁻¹ 21.120 impulsů min⁻¹. Robustní, vhodný na stavby. Super lehký, jen 7 kg. Jednoduchá, rychlá práce bez vody, např. 200 mm v železobetonu Ø 62 mm jen 5 min. Praxi plně vyhovující uzavřená rukojeť a protiopěra pro ručně vedené vrtání. Integrovaný sací rotor k odsávání prachu s připojením pro REMS Pull 2 M a jiné vhodné vysavače. Upínací krk Ø 60 mm k upnutí pohonného stroje ve vrtacím stojanu.

Pohon

Robustní, výkonný 2200 W univerzální motor. Otáčky vrtacího vřetena při zatížení 880 min⁻¹. Stablní převody, pracující bez údržby. Ochrana blokace díky bezpečnostní kluzné spoje. Dotykový spínač s aretací.

Multifunkční elektronika

Multifunkční elektronika s omezením rozběhového proudu k jemnému plynulému rozběhu pro citlivé navrtání, automatickému omezení otáček na prázdno pro redukci hluku a šetrnou ochranu motoru, jističní proti přetížení a ochranu blokace pro motor a převody.

Diamantové jádrové vrtací korunky LS pro vrtání na sucho

Speciálně pro mikro-impulsní techniku vyvinuté diamantové jádrové vrtací korunky pro vrtání na sucho, svařované laserem, odolné vysokým teplotám (strana 317), k jádrovému vrtání bez vody, ručně vedenému nebo s vrtacím stojanem. Přípojovací závit UNC 1¼ vnitřní. Vrtací hloubka 320 mm. Speciálně vyvinuté, vysoce kvalitní diamantové segmenty s vysokým podílem diamantu a speciálním pojivem, pro vynikající vrtací výkon a obzvláště vysokou dobu životnosti. Ideální k vrtání na sucho v železobetonu a zdivu. Kroužek k snadnému uvolnění korunky, pro snadné uvolnění diamantové jádrové vrtací korunky pro vrtání na sucho, jako příslušenství.

Odsávání prachu dle EN 60335-2-69

Při opracování minerálních stavebních látek, např. betonu, železobetonu, zdiva, mazaniny, se ve vysoké míře vyskytuje křemen obsahující, zdraví ohrožující minerální prach (jemný křemenný prach). Nadechnutí jemného křemenného prachu je zdraví škodlivé. Dle EN 60335-2-69 je k vysávání zdraví ohrožujícího prachu s mezní hodnotou expozice/mezní hodnotou pracovního místa > 0,1 mg/m³ předepsáno použít minimálně jeden průmyslový vysavač prachové třídy M. Dbejte národních předpisů.

K výkonnému odsávání vrtacího prachu z vrtné mezery při vrtání na sucho použijte REMS Pull 2 M (strana 322). Bezpečnostní vysavač REMS Pull 2 M je certifikován k vysávání zdraví ohrožujícího prachu prachové třídy M.

Navrtávací pomůcka

Navrtávací pomůcka G ½ UDKB, s vrtáními pro odsávání vrtacího prachu z vyvrtané díry, s tvrdokovovým vrtákem na kámen Ø 8 mm.

Vrtací stojany

Volitelně použitelný vrtací stojan REMS Simplex 2 nebo REMS Titan (strana 316).



Kvalitní německý výrobek



Info



REMS Simplex 2



REMS Titan



REMS Picus DP Basic-Pack



REMS Picus DP Set Simplex 2



REMS Picus DP Set Titan



REMS Picus DP/Pull 2 M Set-Pack

Rozsah dodávky

REMS Picus DP Basic-Pack. Elektrický diamantový jádrový vrtací stroj s mikro-impulsní technikou, k jádrovému vrtání na sucho v betonu, železobetonu $\leq \varnothing 162$ (202) mm, zdivu a jiných materiálech $\leq \varnothing 202$ mm, ručně vedenému nebo s vrtacím stojanem. Pohonný stroj s vnějším připojovacím závitem UNC 1 ¼ vnějším, G ½ vnitřním pro vrtací korunky, převody nevyžadujícími údržbu s bezpečnostní kluznou spojkou, univerzálním motorem 230V, 50–60 Hz, 2200 W, integrovaným sacím rotorem k odsávání prachu. Multifunkční elektronika s pozvolným rozběhem, omezením volnoběžných otáček, pojistkou proti přetížení, ochrannou proti zablokování. Dotykový spínač s aretací. Otáčky vrtacího vřetena při zatížení 880 min⁻¹. Protisměrný držák. Navrtávací pomůcka G ½ TDKB s vrtákem $\varnothing 8$ mm, šestihřanný nástrčný klíč SW 3. Jednostranný klíč SW 32. V pevném kufru z ocelového plechu.

	Obj.č.	Kč
	180016R220	74 700,00

Jiná napětí sítě na vyžádání.

Rozsah dodávky

REMS Picus DP Set Simplex 2. REMS Picus DP Basic-Pack s vrtacím stojanem REMS Simplex 2 včetně nářadí a upínací sady pro zdivo a beton.

	Obj.č.	Kč
	180033R220	104 100,00

Jiná napětí sítě na vyžádání.

Rozsah dodávky

REMS Picus DP Set Titan. REMS Picus DP Basic-Pack s vrtacím stojanem REMS Titan včetně nářadí a upínací sady pro zdivo a beton.

	Obj.č.	Kč
	180035R220	119 400,00

Jiná napětí sítě na vyžádání.

Rozsah dodávky

REMS Picus DP/Pull 2 M Set-Pack. REMS Picus DP Basic-Pack, obj.č. 180016 R220, a REMS Pull 2 M Set, obj.č. 185601 R220.

	Obj.č.	Kč
	180036R220	105 600,00

Jiná napětí sítě na vyžádání.

Příslušenství

Označení	Obj.č.	Kč
REMS Picus DP pohonný stroj	180003R220	73 200,00
Kufr z ocelového plechu s vložkou	180600RDP	3 720,00
REMS diamantové jádrové vrtací korunky LS pro vrtání na sucho , svařované laserem, odolné vysokým teplotám, viz. str. 317.		
REMS Pull 2 M , suchý a mokvý vysavač, viz strana 322		
Další příslušenství viz. str. 316		



Označení	Obj.č.	Kč
REMS Simplex 2. Robustní, snadno ovladatelný vrtací stojan k jádrovému vrtání do Ø 202 mm. Popis viz strana 308.	183700R	29 400,00
REMS Titan. Robustní, obzvláště stabilní vrtací stojan k jádrovému vrtání v železobetonu aj. materiálech do Ø 300 mm. Pro vysoké nároky. Popis viz strana 308.	183600R	44 700,00
Vrtací šablona Titan k snadnému umístění upevňovacích vrtání. Pro vrtací stojan REMS Titan	183605R	1 670,00
Tvrdokovový vrták na kámen Ø 15 mm SDS-plus pro narážecí kotvy M12	079018	813,00
Narážecí kotva M12, sada 50 kusů, do betonu	079005R50	3 180,00
Usazovací železa pro narážecí kotvy M12	182050R	465,00
Tvrdokovový vrták na kámen Ø 20 mm SDS-plus pro rozpěrné kotvy M12	079019	1 840,00
Rozpěrná kotva M12, sada 10 kusů, do zdíva, opakovaně použitelná	079006R10	2 970,00
Rychloupínací sada 160 k upevnění vrtacího stojanu s kotvou, složená z závitové tyče s oblým závitem 160 mm se závitem M12 x 52, rychloupínací matice, podložky	079010	2 110,00
Rychloupínací sada 500 k upevnění vrtacího stojanu bez kotvy, složená z závitové tyče s oblým závitem 500 mm, 2 rychloupínací matice, podložky.	183607R	1 570,00
Vakuové upevnění Titan, složené z krycí desky s čepem pro hadicovou přípojku ¾" a těsnícího kroužku pro základní desku.	183603R	2 880,00
Vakuová pumpa, pro vakuum ≤ -900 mbar (90%), složená z nasucho běžícího rotačního lopatkového čerpadla, bez oleje, čerpací výkon 6 m3/h, kondenzátorový motor 230 V, 50–60 Hz, 250 W, chráněný před ostřikem vodou, uvnitř umístěný nasávací filtr s funkcí tlumení zvuku a 5 m PVC-hadice s tkanivem s rychlospojkou.	183670R220	55 200,00
Laserový ukazatel středu vrtání	183604R	3 750,00
Navrtávací pomůcka G ½ TDKB, s vrtáními pro odsávání vrtacího prachu z vyvrtané díry, s tvrdokovovým vrtákem na kámen Ø 8 mm.	180145R	2 660,00
Tvrdokovový vrták na kámen Ø 8 mm pro navrtávací pomůcku	079013	546,00
Jednostranný klíč SW 41 k uvolnění univerzálních diamantových jádrových vrtacích korunek	079003	1 110,00
Kroužek k snadnému uvolnění korunky, pro snadné uvolnění diamantové jádrové vrtací korunky	180015	597,00
Prodloužení vrtací korunky 200 mm	180155R	1 770,00
Ostřicí kámen pro diamantové jádrové vrtací korunky	079012	1 870,00
Válcovitá vodováha, magnetická, k vyrovnání vrtacího stojanu	182010R	2 180,00
REMS Pull 2 M, suchý a mokrý vysavač, certifikován jako vysavač a odsavač prachu k zachytávání zdraví ohrožujícího prachu dle EN 60335-2-69, viz strana 322		



REMS diamantové jádrové vrtací korunky LS pro vrtání na suho

Pro REMS Picus DP a jiné vhodné výrobky

Vysoce kvalitní diamantové jádrové vrtací korunky pro vrtání na suho. Svařované laserem. Speciálně k vrtání na suho jádrovými vrtacími stroji s mikro-impulsní technikou, např. REMS Picus DP, ručně vedenému nebo s vrtacím stojanem. Ideální pro univerzální nasazení v železobetonu, zdivu a pro mnohé materiály.

Beton, železobeton, betonové kamenivo, cihla, kabřinec, zdivo všeho druhu, přírodní kámen, asfalt, mazanina všeho druhu a jiné Ø 32 – 202 mm

REMS diamantové jádrové vrtací korunky LS pro vrtání na suho – svařované laserem, odolné vysokým teplotám. Speciálně k vrtání na suho jádrovými vrtacími stroji s mikro-impulsní technikou. Univerzálně použitelné pro mnohé materiály. Ideální pro instalátéra.

Univerzálně použitelné pro mnohé materiály, ručně vedené nebo s vrtacím stojanem.

Jednotný přípojovací závit UNC 1¼. Jednotný přípojovací závit 320 mm.

Speciálně vyvinuté, vysoce kvalitní diamantové segmenty s vysokým podílem diamantu a speciálním pojivem, pro vynikající vrtací výkon a obzvláště vysokou dobu životnosti. Ideální pro univerzální nasazení v železobetonu a zdivu.

Diamantové segmenty s v pojivu umístěnými diamanty. Pro rychlé, snadné a klidné navrtání. Pro rychlé, snadné a klidné navrtání. Svařované laserem na plně automatických svařovacích zařízeních pro trvalou vysokou kvalitu svařovaných spojů. Odolné proti vysokým teplotám – i při extrémní teplotní zátěži nehrozí odpájení segmentů přehřátím.

Kroužek k snadnému uvolnění korunky, pro snadné uvolnění diamantové jádrové vrtací korunky, jako příslušenství.

Pohon prostřednictvím pohonných strojů REMS Picus DP s mikro-impulsní technikou a vhodných pohonných strojů jiných výrobců s přípojovacím závitem UNC 1¼ vnějším.

K výkonnému odsávání vrtacího prachu z vrtné mezery při vrtání na suho použijte REMS Pull 2 M (strana 322). Bezpečnostní vysavač REMS Pull 2 M je certifikován k vysávání zdraví ohrožujícího prachu prachové třídy M.



Rozsah dodávky

REMS diamantové jádrové vrtací korunky LS pro vrtání na suho.

Svařované laserem, odolné vysokým teplotám. Speciálně k vrtání na suho jádrovými vrtacími stroji s mikro-impulsní technikou, např. REMS Picus DP, ručně vedenému nebo s vrtacím stojanem. Pro mnohé materiály, např. beton, železobeton, zdivo všeho druhu, přírodní kámen, asfalt, mazanina všeho druhu. Přípojovací závit UNC 1¼ vnitřní. Vrtací hloubka 320 mm. V kartonu.

Ø × vrtací hloubka × přípojení	počet segmentů	Obj.č.	Kč
TDKB LS 32 × 320 × UNC 1¼	3	181500R	4 980,00
TDKB LS 42 × 320 × UNC 1¼	4	181502R	4 650,00
TDKB LS 52 × 320 × UNC 1¼	5	181504R	4 950,00
TDKB LS 62 × 320 × UNC 1¼	5	181506R	5 400,00
TDKB LS 72 × 320 × UNC 1¼	6	181508R	6 120,00
TDKB LS 82 × 320 × UNC 1¼	6	181510R	6 630,00
TDKB LS 92 × 320 × UNC 1¼	6	181512R	7 470,00
TDKB LS 102 × 320 × UNC 1¼	7	181514R	7 650,00
TDKB LS 112 × 320 × UNC 1¼	7	181516R	8 070,00
TDKB LS 122 × 320 × UNC 1¼	8	181532R	9 270,00
TDKB LS 127 × 320 × UNC 1¼	8	181518R	9 600,00
TDKB LS 132 × 320 × UNC 1¼	8	181520R	9 870,00
TDKB LS 142 × 320 × UNC 1¼	8	181522R	10 560,00
TDKB LS 152 × 320 × UNC 1¼	8	181524R	11 760,00
TDKB LS 162 × 320 × UNC 1¼	9	181526R	12 480,00
TDKB LS 182 × 320 × UNC 1¼	9	181528R	13 770,00
TDKB LS 202 × 320 × UNC 1¼	10	181530R	14 580,00

Příslušenství

Označení	Obj.č.	Kč
Kroužek k snadnému uvolnění korunky, pro snadné uvolnění diamantové jádrové vrtací korunky	180015	597,00
Prodloužení vrtací korunky 200 mm	180155R	1 770,00
Ostřicí kámen pro diamantové jádrové vrtací korunky	079012	1 870,00
Jednostranný klíč SV 41 pro diamantové jádrové vrtací korunky	079003	1 110,00

Adaptér pro použití REMS diamantových jádrových vrtacích korunek pro vrtání na suho v pohonných strojích jiných výrobců, na vyžádání.

Nezávazně doporučené prodejní ceny. Všechny ceny bez DPH.

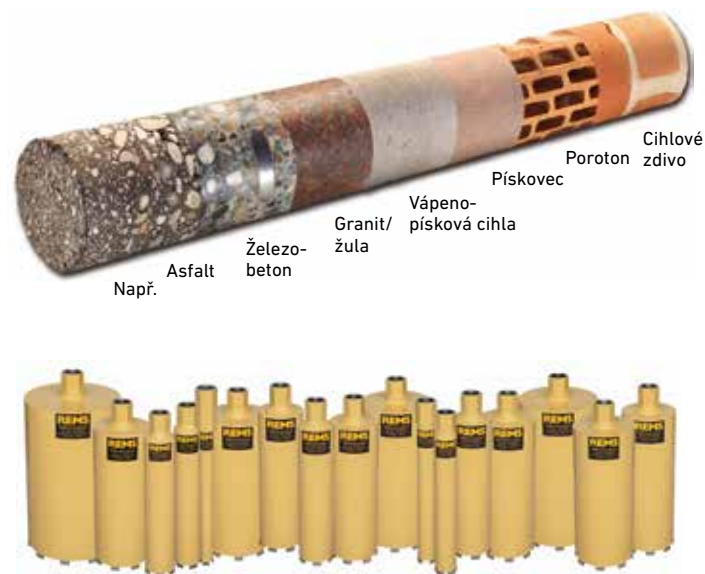

Diamanty osazené vrtací korunky pro vrtání na sucho pro rychlé a čisté vrtání do obkladů všech druhů. Ideální pro montáž a renovaci.

Keramika, jemná kamenina, granit, mramor aj.

REMS vrtáky na obklady – k vrtání na sucho.

Univerzálně použitelné k vrtání na sucho bez rázu do keramiky, jemné kameniny, granitu, mramoru a jiných materiálů. Žádné roztržení obkladů.

Není nutná žádná voda.

Speciální vosková náplň uvnitř vrtací korunky pro vrtání na sucho jako chladicí a mazací látka, při ohřátí se stane tekutou a chladí vrtací korunku pro vrtání na sucho.

Jednoduché navrtání volně z ruky díky navrtávací pomůcce s vakuovým upevněním. 6-ti hranné připojení pro upínač bitů ¼".

Pohon prostřednictvím akumulátorového vrtacího šroubováku REMS Helix 22V VE (strana 108) a jinými vrtacími šroubováky/vrtačkami (počet otáček $\geq 1000 \text{ min}^{-1}$).



Rozsah dodávky

REMS sada vrtáků na obklady 6 + 8 + 10. Diamanty osazené vrtací korunky pro vrtání na sucho se speciální voskovou náplní. Na keramiku, jemnou kameninu, granit, mramor a jiné materiály. Vrtáky na obklady $\varnothing 6, 8, 10 \text{ mm}$, navrtávací pomůcka s vakuovým upevněním. V blistrovém balení.

	Obj.č.	Kč
	181700R	5 970,00

Příslušenství

Označení	Obj.č.	Kč
REMS vrták na obklady $\varnothing 5 \text{ mm}$	181710R	1 470,00
REMS vrták na obklady $\varnothing 6 \text{ mm}$	181711R	1 470,00
REMS vrták na obklady $\varnothing 8 \text{ mm}$	181712R	1 500,00
REMS vrták na obklady $\varnothing 10 \text{ mm}$	181713R	1 530,00
REMS vrták na obklady $\varnothing 12 \text{ mm}$	181714R	1 650,00
REMS vrták na obklady $\varnothing 14 \text{ mm}$	181715R	2 400,00

REMS Helix 22V VE, akumulátorový vrtací šroubovák, viz strana 108)





Kompaktní, snadno ovladatelné elektrické nářadí k drážkování a dělení na sucho, např. betonu, železobetonu, zdiva všeho druhu, přírodního kamene, mazaniny všeho druhu. Pro řemeslo a průmysl.

REMS Krokodil 125

Hloubka drážky	≤ 38 mm
Šířka drážky	≤ 43 mm
počet diamantových dělicích kotoučů	1 – 2

REMS Krokodil 180 SR

Hloubka drážky	≤ 61 mm
Šířka drážky	≤ 62 mm
počet diamantových dělicích kotoučů	1 – 3

REMS univerzální diamantové dělicí kotouče, také pro vhodné pohonné stroje jiných výrobců, viz strana 321.

REMS Krokodil – proříznout namísto vysekávat.

Celou plochou doléhající dosedací plocha.

Multifunkční elektronika.

Univerzální použití

Univerzální pohonný stroj k drážkování a dělení na sucho. Ideální ke zhotovení drážek pro pokládku a instalaci trubek a elektrických vedení při topenářských, sanitárních a elektrických instalacích, v klimatizační a chladírenské technice.

Konstrukce

REMS Krokodil 125: Kompaktní, snadno ovladatelný pohonný stroj, jen 5,8 kg. Robustní, vhodný na stavby. Jednoduchá, rychlá práce, např. drážkování ve zdivu 500 mm dlouhé, 38 mm hluboké, jen 25 s. Celou plochou doléhající dosedací plocha během celého procesu drážkování a dělení pro řízené zanoření diamantových dělicích kotoučů, bezpečná, bezpečná práce a snadný, rovnoměrný posuv. Praktická rukojeť se spínačem, nastavitelná ve 2 polohách, rovnoběžně nebo příčně k ose stroje, sklopné držadlo pro optimální pracovní polohu a ergonomickou práci. Aretace hnacího hřídele k jednoduché výměně univerzálních diamantových dělicích kotoučů. 4 distanční podložky s různou tloušťkou, podle požadované šířky drážky sešroubované s dělicími kotouči do stabilního bloku, zabezpečují konstantní šířku drážky. Plynule nastavitelná hloubka dorazu. Ve skříní integrované odsávací hrdlo k připojení vysavače.

REMS Krokodil 180 SR: Kompaktní, snadno ovladatelný pohonný stroj, jen 8,0 kg. Robustní, vhodný na stavby. Jednoduchá, rychlá práce, např. drážkování ve zdivu 500 mm dlouhé, 61 mm hluboké, jen 34 s. Celou plochou doléhající dosedací plocha během celého procesu drážkování a dělení pro řízené zanoření diamantových dělicích kotoučů, bezpečná, bezpečná práce a snadný, rovnoměrný posuv. Praktická rukojeť se spínačem s trojnásobným zvýšením pákového efektu, pro snadné zanoření a účinný posuv. Sklopné držadlo pro optimální pracovní polohu a ergonomickou práci. Aretace hnacího hřídele k jednoduché výměně univerzálních diamantových dělicích kotoučů. Distanční podložky s různou tloušťkou, podle požadované šířky drážky sešroubované s dělicími kotouči do stabilního bloku, zabezpečují konstantní šířku drážky. Plynule nastavitelná hloubka dorazu. Ve skříní integrované odsávací hrdlo k připojení vysavače.

Pohon

REMS Krokodil 125: Robustní, výkonný univerzální motor 1850 W. Otáčky naprázdno pohonné hřídele dělicích kotoučů 5000 min⁻¹. Stabilní převody, pracující bez údržby. Přívodní vedení 2,3 m. Bezpečnostní krokovací spínač s blokováním opětovného zapnutí.

REMS Krokodil 180 SR: Robustní, výkonný univerzální motor 2000 W. Otáčky naprázdno pohonné hřídele dělicích kotoučů 3300 min⁻¹. Ochrana proti přehřátí prostřednictvím sledování teploty budícího vinutí motoru díky PTC-odporu (Positive Temperature Coefficient). Stabilní převody, pracující bez údržby. Přívodní vedení 5,7 m. Bezpečnostní krokovací spínač s blokováním opětovného zapnutí. Ochrana proti opětovnému rozběhnutí v případě výpadku sítě.

Speed-Regulation

K regulaci použita tachoelektronická regulace otáček (REMS Krokodil 180 SR) udržuje otáčky i při zatížení konstantní. Otáčky dělicího kotouče jsou tak dlouho udržovány na požadované hodnotě, dokud nenarazí na odpor a neklesnou pod kritickou hodnotu. Hnací motor se zastaví. Po zbavení pohonného stroje zatížení jsou znovu dosaženy požadované otáčky, takže lze během okamžiku pracovat dál s požadovanými otáčkami (**Patent EP 2 085 191**). Výhoda: Rychlost drážkování a dělení (otáčky při zatížení) zůstává během celého postupu drážkování a dělení zachována, pro vysoký výkon při drážkování a dělení.

Multifunkční elektronika

Multifunkční elektronika s omezením náběhového proudu pro pozvolný rozběh k citlivému ponoření diamantových dělicích kotoučů, automatickému omezení otáček naprázdno ke snížení hluku a ochranu motoru, pojistka proti přetížení k ochraně motoru a převodů.

Univerzální diamantové dělicí kotouče

Univerzálně použitelné k lineárnímu přímočarému drážkování a dělení. Speciálně vyvinuté, velmi kvalitní diamantové segmenty s vysokým podílem diamantu a speciálním pojivem, pro vynikající výkon drážkování/dělení a obzvláště dlouhou dobu životnosti. Volitelně REMS univerzální diamantové dělicí kotouče LS Turbo, svařované laserem, odolné vůči vysokým teplotám, pro rychlé řezy a řezy do tvrdých materiálů nebo REMS univerzální diamantové dělicí kotouče LS H-P, High-Performance, svařované laserem, odolné vůči vysokým teplotám, pro rychlé řezy a řezy do obzvláště tvrdých materiálů, s dlouhou životností (strana 321). Kovové základní tělo podle EN 13236. Upínací vrtání Ø 22,23 mm.



Celou plochou doléhající dosedací plocha během celého procesu drážkování a dělení pro řízené zanoření diamantových dělicích kotoučů, bezpečná, bezpečná práce a snadný, rovnoměrný posuv.

Odsávání prachu dle EN 60335-2-69

Při opracování minerálních stavebních látek, např. betonu, železobetonu, zdiva, mazaniny, se ve vysoké míře vyskytuje křemen obsahující, zdraví ohrožující minerální prach (jemný křemenný prach). Nadechnutí jemného křemenného prachu je zdraví škodlivé. Dle EN 60335-2-69 je k vysávání zdraví ohrožujícího prachu s mezní hodnotou expozice/mezní hodnotou pracovního místa > 0,1 mg/m³ předepsáno použít minimálně jeden průmyslový vysavač prachové třídy M. Dbejte národních předpisů. REMS Pull 2 M, suchý a mokrý vysavač, certifikovaný k sání zdraví ohrožujícího prachu prachové třídy M (strana 322).

Rozsah dodávky

REMS Krokodil 125 Basic-Pack. Elektrická diamantová drážkovací a prořezávací bruska k drážkování, prořezávání a dělení betonu, železobetonu, zdiva všech druhů, přírodního kamene, mazaniny všeho druhu. Hloubka drážky 38 mm, plynule nastavitelná. Šířka drážky ≤ 43 mm, odstupňována distančními podložkami 3, 6, 10, 20 mm. Pohonný stroj s pohonnou hřídelí Ø 22,2 mm, pro 1 nebo 2 diamantové dělicí kotouče dle EN 13236, ≤ Ø 125 mm, s převody pracujícími bez údržby, univerzálním motorem 230 V, 50–60 Hz, 1850 W. Multifunkční elektronika s povoleným rozběhem, omezením otáček naprázdno, pojistka proti přetížení. Přívodní vedení 2,3 m. Bezpečnostní spínač s blokováním opětovného zapnutí. Otáčky při zatížení 5000 min⁻¹. Odsávací hrdlo k připojení vysavače / odsavače prachu. Nástrčný klíč SW 13. V pevném kufru.

	Obj.č.	Kč
	185010R220	28 470,00

Jiná napětí sítě na vyžádání.

Rozsah dodávky

REMS Krokodil 180 SR Basic-Pack. Elektrická diamantová drážkovací a prořezávací bruska k drážkování se Speed-Regulation. K prořezávání a dělení betonu, železobetonu, zdiva všech druhů, přírodního kamene, mazaniny všeho druhu. Hloubka drážky 61 mm, plynule nastavitelná. Šířka drážky ≤ 62 mm, odstupňována distančními podložkami 3, 6, 10, 20 mm. Pohonný stroj s pohonnou hřídelí Ø 22,2 mm, pro 1, 2 nebo 3 diamantové dělicí kotouče dle EN 13236, ≤ Ø 180 mm, s převody pracujícími bez údržby, univerzálním motorem 230 V, 50–60 Hz, 2000 W. Multifunkční elektronika s povoleným rozběhem, omezením otáček naprázdno, pojistkou proti přetížení, ochranou proti přehřátí. Přívodní vedení 5,7 m. Ochrana opětovného rozběhu při výpadku sítě. Bezpečnostní spínač s blokáci opětovného zapnutí. Otáčky při zatížení 3300 min⁻¹. Odsávací hrdlo k připojení vysavače / odsavače prachu. Nástrčný klíč SW 13. V pevném kufru z ocelového plechu.

	Obj.č.	Kč
	185011R220	35 700,00

Jiná napětí sítě na vyžádání.

Příslušenství

Označení	Obj.č.	Kč
REMS Krokodil 125 pohonný stroj	185000R220	26 970,00
REMS Krokodil 180 SR pohonný stroj	185001R220	34 200,00
REMS univerzální diamantový dělicí kotouč LS-Turbo Ø 125 mm , svařovaný laserem, odolný vysokým teplotám, pro rychlé řezy a řezy do tvrdých materiálů, s kovovým základním tělem dle EN 13236	185021R	948,00
REMS univerzální diamantový dělicí kotouč LS H-P Ø 125 mm , High-Performance svařovaný laserem, odolný vysokým teplotám, pro rychlé řezy a řezy do obzvláště tvrdých materiálů, dlouhá životnost, s kovovým základním tělem dle EN 13236	185022R	2 040,00
REMS univerzální diamantový dělicí kotouč LS-Turbo Ø 180 mm , svařovaný laserem, odolný vysokým teplotám, pro rychlé řezy a řezy do tvrdých materiálů, s kovovým základním tělem dle EN 13236	185026R	1 700,00
REMS univerzální diamantový dělicí kotouč LS H-P Ø 180 mm , High-Performance svařovaný laserem, odolný vysokým teplotám, pro rychlé řezy a řezy do obzvláště tvrdých materiálů, dlouhá životnost, s kovovým základním tělem dle EN 13236	185027R	2 720,00
Sekáč na drážky k odstranění mezistěny po drážkování	185024R	729,00
Kufr s vložkou na REMS Krokodil 125	185054R	4 710,00
Kufr s ocelového plechu	185058R	3 180,00
REMS Pull 2 L / M , suchý a mokrý vysavač, viz strana 322		



Výkonný, elektrický suchý a mokrý vysavač s automatickým čištěním filtru. Pro průmyslové použití v řemesle a v průmyslu.

Vysávání prachu, nečistot a tekutin.

Ideální k odsávání prachu při drážkování, dělení, vrtání, jádrovému vrtání a broušení.

Certifikován jako vysavač a odsávač prachu k zachytávání zdraví ohrožujícího prachu.

Ideální k odsávání vrtacího kalu při jádrovém vrtání.

REMS Pull 2 L

Prachová třída dle EN 60335-2-69	L
Mezní hodnota expozice/ mezní hodnota pracovního místa	> 1 mg/m ³
Prostupnost	≤ 0,1 %

REMS Pull 2 M

Prachová třída dle EN 60335-2-69	M
Mezní hodnota expozice/ mezní hodnota pracovního místa	> 0,1 mg/m ³
Prostupnost	≤ 0,1 %

REMS Pull 2 – k suchému a mokrému vysávání.

Konstantně vysoký sací výkon díky permanentnímu automatickému čištění filtru. Certifikován k zachytávání zdraví ohrožujícího prachu.

Univerzální použití

Výkonný, snadno ovladatelný vysavač k suchému a mokrému vysávání. K vysávání prachu, nečistot a tekutin. Bezevadně vhodný k odsávání prachu při drážkování, dělení, vrtání, jádrovém vrtání a broušení. Certifikován jako vysavač a odsávač prachu k zachytávání zdraví ohrožujícího prachu prachové třídy L nebo M dle EN 60335-2-69. Pro průmyslové použití v řemesle a v průmyslu.

Konstrukce

Kompaktní, snadno ovladatelná konstrukce. REMS Pull 2 L pouze 13,5 kg, REMS Pull 2 M pouze 14,2 kg. Lehký a snadno říditelný díky pogumovaným pojezdovým kolům a otočným řídicím kolečkům, zastavitelný díky řídicímu kolečku s aretací. Velký obsah zásobníku 31 l, plnicí množství pro tekutiny 17 l. Vypínač s volbou bez čištění filtru, resp. s čištěním filtru s intervalem 15 s nebo 60 s. Adaptér pro připojení elektrického nářadí k vysavači. Flexibilní sací hadice o délce 4 m, elektricky vodivá (Pull M), ergonomicky zahnuté držadlo, 2 zásuvné, chromované kovové sací trubky 0,5 m pro přizpůsobení délky sacích trubek. Široký nástavec pro vysávání ploch nasucho/ namokro 300 mm s pogumovanými válečky, volitelně namontovatelné pásy s kartáči k vysávání prachu a nečistot nebo gumové stírací pásy k vysávání tekutin. Štěrbinový nástavec pro úzká místa. Velký pracovní radius díky dlouhé přívodní vedení 7,5 m. Ve vysavači integrované držáky pro přívodní vedení, sací hadici, kovové sací trubky a příslušenství. Praktická rukojeť k přenášení pro snadný transport. Integrované dorazy pro upevnění systémového kufru REMS L-Boxx.

REMS Pull 2 M je vhodný a certifikovaný k vysávání zdraví ohrožujícího prachu prachové třídy M dle EN 60335-2-69, s elektronickým sledováním objemu proudu vzduchu, spínačem k přizpůsobení sacího výkonu na rozdílné průměry sací hadice (21, 27, 32, 35, 40 mm) a uzavírací zátkou pro připojovací hrdlo k sací hadici.

Permanentní automatické čištění filtru

REMS Pull 2 L a REMS Pull 2 M s inovativním, patentovaným, automatickým čištěním filtru, zabraňuje usazení prachu na filtru, obzvláště účinné při použití na jemný prach. Plochý skládaný filtr se podle nastavení automaticky čistí každých 15 s nebo 60 s cílenými silnými rázy vzduchu. Sací síla zůstává během čištění konstantně vysoká. Patentovaný systém plochého skládaného filtru.

Pohon

Robustní, výkonný Bypass-Motor, 1200 W, s vysokovýkonnou turbínou. Vysoký sací výkon, plynule nastavitelný až do množství vzduchu ≤ 143 m³/h, pro optimální přizpůsobení vysávané ploše a vysávanému materiálu.

Vypínací automatika

Omazení stavu naplnění s automatickým vypnutím při dosažení maximálního stavu naplnění tekutinou při vysávání elektricky vodivých tekutin.

Zapínací/vypínací automatika elektrického nářadí

Ve vysavači integrovaná přístrojová zásuvka pro elektrické nářadí do 2200 W, s elektronickou zapínací/vypínací automatikou. Při zapnutí/vypnutí elektrického nářadí se zapne resp. vypne vysavač automaticky. Pro komfortní práci.

Antistatický systém (REMS Pull 2 M)

Statický náboj je odváděn prostřednictvím elektricky vodivých kovových sacích trubek, elektricky vodivé rukojeti E, elektricky vodivé sací hadice E a elektricky vodivému připojovacímu hrdlu na sací hadici na uzemněný vrchní díl vysavače.



Certifikovaný vysavač a odsávač prachu k zachytávání zdraví ohrožujícího prachu dle EN 60335-2-69.



Vysávání zdraví ohrožujícího prachu při dělení a drážkování:
REMS Pull 2 M Set



Vysávání zdraví ohrožujícího prachu při vrtání na sucho:
REMS Pull 2 M Set D

Odsávání prachu dle EN 60335-2-69

Při opracování minerálních stavebních látek, např. betonu železobetonu zdva, mazaniny, se ve vysoké míře vyskytuje křemen obsahující, zdraví ohrožující minerální prach (jemný křemenný prach). Nadechnutí jemného křemenného prachu je zdraví škodlivé. Dle EN 60335-2-69 je k vysávání zdraví ohrožujícího prachu s mezní hodnotou expozice/mezní hodnotou pracovního místa > 0,1 mg/m³ předepsáno použití minimálně jeden průmyslový vysavač prachové třídy M. Dbejte národních předpisů.

Odsávání vody

K odsávání vody je nezbytný plochý skládaný filtr PES. Podle potřeby se používají mokré filtrační sáčky nebo polyetylenové sáčky. Mokré filtrační sáčky oddělují při vysávání ze špinavé vody vodu od nasávaných nečistot. Polyetylenové sáčky zjednodušují odstranění nečistot a zabraňují usazování nečistot v zásobníku.



Vysávání vrtacího kalu při vrtání na mokro s vrtacími stojany REMS: REMS Pull 2 L Set W

Rozsah dodávky

REMS Pull 2 Set. Elektrický suchý a mokrý vysavač pro průmyslové použití.

K vysávání prachu, nečistot a tekutin. Ideální k odsávání prachu při drážkování, prořezávání, dělení, vrtání, jádrovém vrtání a broušení. Certifikován jako vysavač a odsavač prachu k zachytávání zdraví ohrožujícího prachu dle EN 60335-2-69¹⁾. Bypass-Motor 230 V, 50–60 Hz, 1200 W. Vypínač s volbou automatického čištění filtru. Spínač sacího výkonu pro plynulé nastavení množství vzduchu ≤ 143 m³/h. Regulace naplnění s automatickým vypnutím při mokré sání. Automatické čištění filtru. Přístrojová zásuvka pro elektrické nářadí do 2200 W, s elektronickou zapínací a vypínací automatikou. Velký obsah nádoby 31 l, plnicí množství pro tekutiny 17 l. Pojízdný, 2 pojezdová kola, řídicí kolečka/řídicí kolečka s aretací. Přívodní vedení 7,5 m. 1 ks vlnitý filtrační vak, 1 ks plochý skládaný filtr PES. Sací nástavec na plochy pro mokré/suché sání 300 mm s kolečky, kartáčovým páskem, gumovými stěrkami. Štěrbínový nástavec. Adaptér sací hadice/elektrické nářadí Pull 2. Integrované držáky pro přívodní vedení, sací hadice a příslušenství. V kartonu.

Označení	Provedení	Obj.č.	Kč
Pull 2 L Set	Prachová třída L. Mezní hodnota expozice/mezní hodnota pracovního místa > 1 mg/m ³ , prostupnost ≤ 0,1 %, 2 ks kovové sací trubky à 0,5 m, držadlo, sací hadice 4 m, hrdlo pro připojení sací hadice.	185600R220	23 070,00
Pull 2 L Set W	REMS Pull 2 L Set s přípravkem pro odsávání vody. Ideální k odsávání vrtacího kalu při vrtání na mokro s vrtacími stojany REMS.	185603R220	36 870,00
Pull 2 M Set	Prachová třída M. Mezní hodnota expozice/mezní hodnota pracovního místa > 0,1 mg/m ³ , prostupnost ≤ 0,1 %. Elektronické sledování objemu proudu vzduchu s akustickým signálem. Spínač volby průměru sací hadice. Uzavírací zátka pro připojovací hrdlo k sací hadici. Antistatický systém se 2 ks elektricky vodivých kovových sacích trubek à 0,5 m, držadlo E, sací hadice E 4 m, hrdlo pro připojení sací hadice. 1 ks polyetylenový sáček.	185601R220	30 870,00
Pull 2 M Set D	REMS Pull 2 M Set včetně sacího rotoru k odsávání prachu. Ideální k odsávání zdraví ohrožujícího prachu při vrtání na sucho s REMS Picus S1, Picus SR, Picus S3 aj.	185604R220	35 880,00

Vysávání zdraví ohrožujícího prachu při dělení a drážkování: REMS Pull 2 L Set



REMS Pull 2 L Set



Bezpečnostní vysavač prachové třídy L



REMS Pull 2 M Set



Bezpečnostní vysavač prachové třídy M

Příslušenství

Označení	Obj.č.	Kč
Vlnitý filtrační sáček, polyesterový vlies, sada 5 kusů , 3-vrstvý, odolný proti roztrhnutí, k vysávání na vlhko a na sucho, M-certifikován, pro normální nečistoty, jemný prach, abrazivní prach, vlhké nečistoty	185511R05	1 630,00
Mokrý filtrační sáček, sada 5 kusů , papírovo polyesterový tryskaný vlies, odolný proti roztrhnutí, k vysávání na mokro a na sucho, pro abrazivní prach, mokré nečistoty, tekutiny	185512R05	2 720,00
Polyetylenový sáček, sada 10 kusů , k vysávání na mokro a na sucho, pro normální nečistoty, jemný prach, abrazivní prach, vlhké nečistoty, tekutiny. Zabraňuje znečištění zásobníku.	185513R10	1 530,00
Plochý skládaný filtr PES , polyester, povlakován nano technologií, 1 kus, vodě odolný, bezpečný proti hnití, vodou vymývatelný. K vysávání na mokro a na sucho, M-certifikován	185515R01	2 460,00
Sací rotor k odsávání prachu viz strana 309	180160R	5 010,00
Zařízení pro odsávání vody viz strana 309	183606R	11 370,00

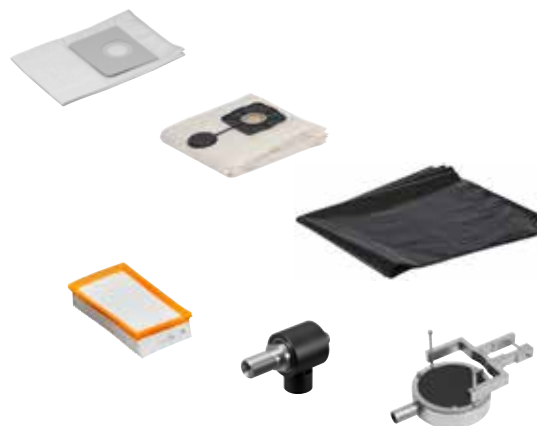



 PRESS

Vysoušení Odvlhčování Větrání a odvětrávání



**Odvlhčovač vzduchu/
stavební vysoušeč**

326



Stavební ventilátor

328

Výkonný, vysoce účinný odvlhčovač vzduchu / stavební vysoušeč pro vysoušení prostorů, např. po škodách způsobených vodou z vodovodu, po záplavách, pro odvlhčení zatuchlých sklepních prostorů aj. a pro urychlené vysoušení např. betonu, zdiva, omítky, potěru. Pro podnikatelské použití v řemesle a v průmyslu.

REMS Secco 50

Vysoušecí výkon $\leq 50 \text{ l}/24 \text{ h}$
Množství vzduchu $\leq 265 \text{ m}^3/\text{h}$

REMS Secco 80

Vysoušecí výkon $\leq 80 \text{ l}/24 \text{ h}$
Množství vzduchu $\leq 850 \text{ m}^3/\text{h}$

REMS Secco – pro vysoušení a odvlhčování.

Univerzální použití

Výkonný, vysoce účinný odvlhčovač vzduchu / stavební vysoušeč pro vysoušení prostorů, např. po škodách způsobených vodou z vodovodu, po záplavách, pro odvlhčení zatuchlých sklepních prostorů aj. a pro urychlené vysoušení např. betonu, zdiva, omítky, potěru. Pro podnikatelské použití v řemesle a v průmyslu.

Konstrukce Secco 50

Kompaktní, snadno ovladatelná konstrukce v pevné plastové skříni. Hmotnost 21 kg. Velká plocha nasávání vzduchu s vypratelným vzduchovým filtrem. Elektronický vlhkoměr pro regulaci požadované vlhkosti vzduchu: Automatické vypnutí při dosažení požadované vlhkosti vzduchu, automatické opětovné zapnutí při vzrůstající vlhkosti vzduchu. Výstup vzduchu směrem vzhůru pro optimální cirkulaci vzduchu. Odvod kondenzátu do vnitřní 7,7 l nádoby na kondenzát, hadici možno vyvést vzad, pro odvádění kondenzátu do přistavené nádoby nebo přímo do odpadního potrubí. Automatické vypnutí se signálem vypnutí při použití vnitřní nádoby na kondenzát o velikosti 7,7 l při dosažení maximálního stavu naplnění kondenzátem. Počítač provozních hodin a počítač odběru proudu, např. pro hlášení likvidátorovi škody / zákazníkovi, jako příslušenství. Pevná plastová skříň s otočnými kolečky pro snadný transport.

Konstrukce Secco 80

Kompaktní, snadno ovladatelná konstrukce ve stabilní skříni z práškem povlakaného plechu. Hmotnost 51 kg. Velká plocha nasávání vzduchu s vypratelným vzduchovým filtrem. Elektronický vlhkoměr pro regulaci požadované vlhkosti vzduchu: Automatické vypnutí při dosažení požadované vlhkosti vzduchu, automatické opětovné zapnutí při vzrůstající vlhkosti vzduchu. Boční výstup vzduchu pro optimální cirkulaci vzduchu. Hadice pro odvádění kondenzátu do vnitřní 11,5 l nádoby na kondenzát (příslušenství), bočně vyvedená, pro odvádění kondenzátu do přistavené nádoby nebo přímo do odpadního potrubí. Vypínač pro uvedení do provozu s vnitřní nádobou na kondenzát o velikosti 11,5 l a bez ní. Automatické vypnutí se signálem vypnutí při použití vnitřní nádoby na kondenzát o velikosti 11,5 l při dosažení maximálního stavu naplnění kondenzátem. Počítač provozních hodin a počítač odběru proudu, např. pro hlášení likvidátorovi škody / zákazníkovi. Přístrojová zásuvka pro snímatelné přívodní vedení. Praktická přihrádka pro uložení napájecího vedení během přepravy. Stabilní, pojízdný podstavec z ocelových trubek s velkými koly pro snadnou přepravu, také po schodech. Bezproblémové sesouvání a vytahování stroje po zadní straně podstavce z ocelových trubek, například z ložné plochy vozidla a na ni.

Chladicí agregát Secco 50

Vysoký odvlhčovací výkon díky kvalitnímu chladicímu agregátu s vysoce účinným rotačním pístovým kompresorem a s výkonným kondenzátorovým motorem 230V, 760W, s elektronickým odmrazováním, pro nepřetržitý provoz. Velmi tichý chod, vhodný také pro obývané prostory. Vysoušecí výkon $\leq 50 \text{ l}/24 \text{ h}$, množství vzduchu $\leq 265 \text{ m}^3/\text{h}$. Velmi kvalitní chladivo R-290.

Chladicí agregát Secco 80

Vysoký odvlhčovací výkon díky kvalitnímu chladicímu agregátu s vysoce účinným rotačním pístovým kompresorem a s výkonným kondenzátorovým motorem 230V, 680W, s automatickým systémem odmrazování horkým plynem, pro nepřetržitý provoz. Velmi tichý chod, vhodné i pro obývané prostory. Vysoušecí výkon $\leq 80 \text{ l}/24 \text{ h}$, množství vzduchu $\leq 850 \text{ m}^3/\text{h}$. Kvalitní chladivo R-290.

Elektronická řídicí jednotka Secco 50

Osvětlený velkoplošný ovládací displej, s přehledným zobrazením skutečné a požadované vlhkosti vzduchu, provozního stavu chladicího agregátu, funkce odmrazování. Tlačítka pro nastavení požadované vlhkosti vzduchu v krocích po 5 % mezi 30 % a 90 % a pro nastavení nepřetržitého provozu. Tlačítka pro 2 rychlosti ventilátoru. Tlačítko pro nastavení časových spínacích hodin. Funkce Memory ukládá nastavení pro automatické pokračování provozu po výpadku proudu.

Elektronická řídicí jednotka Secco 80

Osvětlený 3" displej s LCD technologií, 70mm úhlopříčka obrazovky, s přehledným zobrazením skutečné a požadované vlhkosti vzduchu, provozních hodin, provozního stavu chladicího agregátu, funkce odmrazování, ochranné funkce kompresoru a připravení vnitřní nádoby na kondenzát o velikosti 11,5 l k provozu. Tlačítka pro nastavení požadované vlhkosti vzduchu v krocích po 1 % mezi 30 % a 90 % a pro nastavení nepřetržitého provozu. Funkce Memory ukládá nastavení pro automatické pokračování provozu po výpadku proudu.



Nádoba na kondenzát s čerpadlem Secco 50 a Secco 80

Nádoba na kondenzát s čerpadlem kondenzátu k přesměrování kondenzátu z nádoby na kondenzát do výše položené nádoby nebo do umyvadla, jako příslušenství.

Sada výstupního vzduchu Secco 80

Velkorozměrová hadice výstupního vzduchu Ø 200 mm, 10 m dlouhá, s upevňovacími kovovými oky pro zavěšení na místě, s přípojovací přírubou, k rozdělování výstupního vzduchu v prostoru, pro odvlhčení dutých prostor, např. nad mezistropy, a k dodatečnému ofukování vlhkých ploch (příslušenství).

REMS Orkan

K podpoře elektrických odvlhčovačů vzduchu/stavebních vysoušečů. Pro zrychlené vysoušení a odvlhčování po záplavách a po škodách způsobených vodou z vodovodu je výhodné, zlepšit výměnu vzduchu elektrickými stavebními ventilátory REMS Orkan (strana 328).

Rozsah dodávky

REMS Secco 50 Set. Elektrický odvlhčovač vzduchu / stavební vysoušeč pro použití v podnikání. Pro vysoušení prostorů, pro odvlhčování sklepních prostorů aj. a pro vysoušení betonu, zdiva, omítky, potěru. Chladicí agregát s rotačním pístovým kompresorem a kondenzátorovým motorem 230 V, 50 Hz, 760 W, s elektronickým odmrazováním, pro nepřetržitý provoz. Velmi tichý chod. Vysoušecí výkon ≤ 50 l/24 h, množství vzduchu ≤ 265 m³/h. Elektronická řídicí jednotka s osvětleným velkoplošným ovládacím displejem a paměťovou funkcí. Elektronický vlhkoměr. Vzduchový filtr. Vnitřní 7,7 l nádoba na kondenzát. V pevné plastové skříni s otočnými kolečky. V kartonu.

	Obj.č.	Kč
	132011R220	22 470,00

Jiná napětí sítě na vyžádání.

Rozsah dodávky

REMS Secco 80 Set. Elektrický odvlhčovač vzduchu / stavební vysoušeč pro použití v podnikání. Pro vysoušení prostorů, pro odvlhčování sklepních prostorů aj. a pro vysoušení betonu, zdiva, omítky, potěru. Chladicí agregát s rotačním pístovým kompresorem a kondenzátorovým motorem 230 V, 50 Hz, 680 W, s automatickým systémem odmrazování horkým plynem, pro nepřetržitý provoz. Velmi tichý chod. Vysoušecí výkon ≤ 80 l / 24 h, množství vzduchu ≤ 850 m³/h. Elektronická řídicí jednotka s osvětleným 3" displejem a funkcí Memory. Elektronický vlhkoměr, počítač provozních hodin, počítač odběru proudu. Vzduchový filtr. V pevné skříni z ocelového plechu na pojízdném podstavci z ocelových trubek s velkými koly. V kartonu.

	Obj.č.	Kč
	132010R220	62 700,00

Jiná napětí sítě na vyžádání.

Příslušenství

Označení	Obj.č.	Kč
Nádoba na kondenzát 11,5 l Secco 80 pro odvádění kondenzátu uvnitř plechové skříně. Pro REMS Secco 80.	132100R	1 550,00
Sada výstupního vzduchu Secco 80 , skládá se z hadice výstupního vzduchu o Ø 200 mm, 10 m dlouhé, s upevňovacími kovovými oky pro zavěšení na místě, s přípojovací přírubou, pro rozdělování výstupního vzduchu v prostoru, pro odvlhčování dutých prostor, např. nad mezistropy, a k dodatečnému ofukování vlhkých ploch. Pro REMS Secco 80.	132104R	9 210,00
Nádoba na kondenzát s čerpadlem Secco 50 , k přesměrování kondenzátu z nádoby na kondenzát do výše položené nádoby nebo do umyvadla. Čerpací výška ≤ 2 m. Pro REMS Secco 50.	132129R220	11 250,00
Nádoba na kondenzát s čerpadlem Secco 80 , k přesměrování kondenzátu z nádoby na kondenzát do výše položené nádoby nebo do umyvadla. Čerpací výška ≤ 2 m. Pro REMS Secco 80.	132121R220	11 250,00
Počítač provozních hodin a počítač odběru proudu , např. pro hlášení likvidátorovi škody / zákazníkovi. Pro REMS Secco 50 aj.	132132R220	1 590,00
REMS Detect W , dielektrický měřič vlhkosti k nedestruktivnímu měření vlhkosti ve stavebních hmotách, např. betonu, zdivu, sádkě, dřevu. V tašce.	132115R	6 750,00
REMS Orkan , elektrické stavební ventilátory, viz strana 328.		



Info



Info



Výkonné, vysoce účinné elektrické stavební ventilátory na podporu funkce odvlhčovačů vzduchu / stavebních vysoušečů po zaplavení prostor nebo zatopení vodou z vodovodních rozvodů. Ideální k větrání a odvětrání místností, meziprostor, šachet, dutin a k vzduchovému chlazení strojů, páry stanů, hal na konání společenských akcí. Na podporu výměny vzduchu ve vlhkých, plísňemi zasažených sklepních prostorech a k urychlení vysychání stavebních prvků, např. betonu, zdiva, omítky, potěrů. Pro komerční použití v řemesle a průmyslu.

REMS Orkan 1360

Množství vzduchu	1360 m ³ /h
Výkon	145 W

REMS Orkan 2050

Množství vzduchu, stupeň I	1740 m ³ /h
Výkon, stupeň I	355 W
Množství vzduchu, stupeň II	2050 m ³ /h
Výkon, stupeň II	450 W

REMS Orkan – k větrání.

Univerzální použití

Výkonné, vysoce účinné stavební ventilátory na podporu funkce odvlhčovačů vzduchu / stavebních vysoušečů po zaplavení prostor nebo zatopení vodou z vodovodních rozvodů. Ideální k větrání a odvětrání místností, meziprostor, šachet, dutin a k vzduchovému chlazení strojů, páry stanů, hal na konání společenských akcí. K podpoře výměny vzduchu ve vlhkých, plísňemi zasažených sklepních prostorech a k urychlení vysychání stavebních prvků, např. betonu, zdiva, omítky, potěrů. Pro komerční použití v řemesle a průmyslu.

Konstrukce Orkan 1360

Axiální ventilátor v stabilním plastovém plášti z rotačně tvářeného polyethylenu k zajištění dlouhé životnosti. Kompaktní konstrukce umožňující snadnou manipulaci, hmotnost pouze 6,8 kg, s jednofázovým kondenzátorovým motorem s nízkou hlučností, 230 V, 145 W, s praktickou rukojetí pro přenášení. Generované množství vzduchu 1 360 m³/h.

Velkoryse dimenzovaná hadice na odvod vzduchu a sání, Ø 200 mm, délka 10 m, např. k nasávání vzduchu z místností, meziprostor, šachet, dutin, k odvádění nasátého vzduchu nebo prachu do venkovního prostoru a k plnění např. skákacích hradů či horkovzdušných balónů vzduchem, jako příslušenství. Podle situace lze namontovat vždy jednu hadici na odvod vzduchu a sání na vstupní a výstupní stranu stavebního ventilátoru. Vak na zachytávání prachu, Ø 200 mm, délka 2 980 mm, pratelný, k zachytávání hrubého a jemného prachu do třídy prachu M, jako příslušenství

Konstrukce Orkan 2050

Radiální turboventilátor s dvěma stupni nastavení množství vzduchu, v stabilním plastovém plášti z rotačně tvářeného polyethylenu k zajištění dlouhé životnosti. Kompaktní konstrukce umožňující snadnou manipulaci, hmotnost pouze 10 kg, s jednofázovým kondenzátorovým motorem s nízkou hlučností, 230 V, 355/450 W, s praktickou rukojetí pro přenášení. Výstup vzduchu lze nastavit vodorovně, pod úhlem 45° nebo svisle prostřednictvím příslušných dosedacích ploch na plastovém plášti. Generované množství vzduchu ve dvou volitelných stupních 1 740/2 050 m³/h. Zvláště vhodný k urychlení vysychání stavebních prvků, např. betonu, zdiva, omítky, potěrů.



Rozsah dodávky

REMS Orkan 1360. Elektrický stavební ventilátor pro průmyslové použití. K větrání a odvětrání místností, meziprostor, šachet, dutin a k vzduchovému chlazení strojů, párty stanů, hal na konání společenských akcí. K podpoře výměny vzduchu ve vlhkých, zatuchlých sklepních prostorech, k podpoře vysoušení např. betonu, zdiva, omítky, potěru a k plnění např. skákacích hradů, horkovzdušných balónů. Kondenzátorový motor 230 V, 50 Hz, 145 W, určen k trvalému provozu. Velmi tichý chod. Množství vzduchu 1 360 m³/h. V stabilním plastovém plášti. V kartonu.

	Obj.č.	Kč
	132300R220	11 850,00

Jiná napětí sítě na vyžádání.



Info

Rozsah dodávky

REMS Orkan 2050. Elektrický stavební ventilátor pro průmyslové použití. K větrání a odvětrání místností, meziprostor, šachet, dutin a k vzduchovému chlazení strojů, párty stanů, hal na konání společenských akcí. K podpoře výměny vzduchu ve vlhkých, plísňemi zasažených sklepních prostorech. Speciálně také k urychlení vysoušení např. betonu, zdiva, omítky, potěru. Kondenzátorový motor 230 V, 50 Hz, 355/450 W, určen k trvalému provozu. Velmi tichý chod. Množství vzduchu 1 740/2 050 m³/h. V stabilním plastovém plášti. V kartonu.

	Obj.č.	Kč
	132301R220	12 510,00

Jiná napětí sítě na vyžádání.



Info

Příslušenství

Označení	Obj.č.	Kč
Hadice na odvod vzduchu a sání, Ø 200 mm, délka 10 m, k nasávání vzduchu z místností, meziprostor, šachet, dutin, k odvádění nasátého vzduchu nebo prachu do venkovního prostoru a k plnění např. skákacích hradů či horkovzdušných balónů vzduchem. Pro REMS Orkan 1360.	132307R	4 590,00
Vak na zachytávání prachu, Ø 200 mm, délka 2 980 mm, prateľný, k zachytávání hrubého a jemného prachu do třídy prachu M. Pro REMS Orkan 1360.	132308R	4 240,00
Počítač provozních hodin a počítací odběru proudu, např. pro hlášení likvidátorovi škody / zákazníkovi. Pro REMS Orkan aj.	132132R220	1 590,00
REMS Detect W, dielektrický měřič vlhkosti k nedestruktivnímu měření vlhkosti ve stavebních hmotách, např. betonu, zdivu, sádře, dřevu. V tašce.	132115R	6 750,00
REMS Secco, elektrické odvlhčovače vzduchu/stavební vysoušeče, viz strana 326.		



Index

A

Akku-Press 14 V	188–189
Akku-Press 14 V ACC	190–191
Akku-Press 22 V ACC	192–193
Akku-Press 22 V ACC Connected	194–195
Akku-Press XL 45 kN 22 V ACC	196–197
Akumulátorová ruční ohýbačka	132–133, 140–141
Akumulátorová šavlová pila na trubky	68–69
Akumulátorová univerzální šavlová pila	62–63
Akumulátorová závitnice s rychlovýměnitelnými závitřeznými hlavami	28–29
Akumulátorový axiální lis	242
Akumulátorový axiální lis 13 kN s automatickým zpětným chodem	244–245
Akumulátorový axiální lis 20 kN s automatickým zpětným chodem	244–245
Akumulátorový axiální lis 30 kN	242
Akumulátorový LED stavební reflektor	111
Akumulátorový přístroj na čištění trubek	282–283
Akumulátorový radiální lis 22 kN s nuceným chodem	147–151
Akumulátorový radiální lis 32 kN s funkcí Connected prostřednictvím Wi-Fi a s OLED displejem	194–195
Akumulátorový radiální lis 32 kN s nuceným chodem	190–191
Akumulátorový radiální lis 32 kN s nuceným chodem a sledováním lisovacího tlaku	192–193
Akumulátorový radiální lis 32 kN s vypínacím signálem	188–189
Akumulátorový radiální lis XL 45 kN s nuceným chodem	196–197
Akumulátorový rozšiřovač trubek 20 kN s automatickým zpětným chodem	252–253
Akumulátorový řezák trubek	85
Akumulátorový stroj na dělení trubek	88–89
Akumulátorový stroj na výrobu obvodových drážek	52–53
Akumulátorový vrtací šroubovák	108–109
Amigo	25
Amigo 2	26
Amigo 2 Compact	27
Amigo 22 V	28–29
Amigo E	24
Aquila 3B	105
Aquila WB	105
Axiální lisování	241
Ax-Press 25 22 V ACC	244–245
Ax-Press 25 L 22 V ACC	244–245
Ax-Press 30 22 V	242
Ax-Press HK / H	243

B

Blitz	264
-------	-----

C

Calc-Push	116
CamScope HD	273
CamSys	274–275
CamSys 2	276–278
Cat 22 V VE	62–63
Catch S	104
Catch W	104
Cat VE	61
Cento	86–87
Cento 22 V	88–89
CleanH	119, 123
Collum	51
Collum 22 V	52–53
Curvo 22 V	140–141
Čistící a konzervační jednotka pro topné systémy	119, 123
Čištění	113
Čistící stroje	123
CleanM	123
Cobra 22/32	284–287
Contact 2000	263
Curvo	136–137
Curvo 50	138–139
Cut 110 Cu-INOX	97
Cut 110 P	96
Cu-Vlies	262
Čistící žínka	262
Čištění trubek a kanálů	271

D

Dělicí kleště M	239
Dezinfekční jednotka pro rozvody pitné vody	119, 123
Dezinfikování	113
Diamantová drážkovací a dělicí bruska	320–321
Diamantové drážkování a dělení	299
Diamantové jádrové vrtací korunky LS pro vrtání na sucho	317
Diamantové jádrové vrtání	299
DueCento	90–91

E

Eco-Press	182
Elektrická ohýbačka	136–139
Elektrická šavlová pila na trubky	64–65
Elektrická univerzální šavlová pila	60–61

Elektrická závitnice s rychlovýměnitelnými závitřeznými hlavami	24–27
Elektrická zkušební tlaková pumpa	115
Elektrické LED stavební reflektory	110
Elektrické odvěpňovací čerpadlo	116
Elektrické odvlhčovače vzduchu/stavební vysoušeče	326
Elektrické pájecí kleště	262
Elektrické plnění a proplachovací jednotky	124–125
Elektrické stavební ventilátory	328–329
Elektrické stroje na čištění potrubí	284–285
Elektrický diamantový jádrový vrtací stroj	300–303, 306–307
Elektrický diamantový jádrový vrtací stroj se Speed-Regulation	304–305
Elektrický diamantový jádrový vrtací stroj s mikro-impulsní technikou	314–315
Elektrický pájecí přístroj	263
Elektrický přístroj na čištění trubek	281
Elektrický radiální lis 32 kN	183
Elektrický rozšiřovač trubek	258–259
Elektrický řezák trubek	84
Elektrický vyhrdlovač	257
Elektrický vyhrdlovač trubek	259
Elektrický zmrazovač trubek	269
Elektrohydraulický radiální lis 32 kN s nuceným chodem	185
Elektrohydraulický radiální lis 32 kN s vypínacím signálem	184
Elektrohydraulický radiální lis XL 32 kN s nuceným chodem	186
Elektrohydraulický rozšiřovač trubek 34 kN s automatickým zpětným chodem	254
Elektronická proplachovací jednotka a jednotka pro zkoušení tlaku s kompresorem	120–123
Elektronická proplachovací jednotka s kompresorem	117–119
Elektronický kamerový inspekční systém	274–277
EMSG 160	290
E-Push 2	115
Eskimo	268
Eva	22
Ex-Press 22 V ACC	252–253
Ex-Press Cu	250
Ex-Press H	251
Ex-Press P	251

F

Frijo 2 F-Zero	269
----------------	-----

H

Helix 22 V VE	108–109
Herkules	107
Hot Dog 2	262
Hřebínkové závitřezné čelisti	44
Hřebínkové závitřezné čelisti a držáky	44
Hurrican	257
Hurrican H	256
Hydro-Swing 22 V	132–133

I

Inspekce trubek a kanálů	271
--------------------------	-----

J

Jednoruční axiální lis	243
Jednoruční nůžky na trubky	92–94
Jednoruční nůžky na trubky s ráčnovým posuvem	95
Jednoruční rozšiřovač trubek	251
Jumbo	106
Jumbo E	106

K

Kabelové nůžky	239
Kamerový endoskop	272–273
Kleště na trubky	104
Kleště na vodní čerpadla	104
Konzervování	113
Kotoučová pila na trubky	72
Krokodil 125/180 SR	320–321

L

Lisovací hlavy	246–247
Lisovací kleště	198–235
Lisovací kleště Mini	152–180
Lisovací kroužky	152–180, 198–235
Lot Cu 3	265
Lot P6	265
Lumen 2800 22 V	111
Lumen 5000/7000/10000	110

M

Magnum (do 2")	34–35
Magnum (do 3")	36–37
Magnum (do 4")	38–39
Magnum RG	54–55
Macho	264
Měkká pájka Sn97Cu3, ISO 9453:2014	265

Index

Mini-Cobra.....	280	ROS P flex.....	92
Mini-Cobra S.....	281	Rozřezávač trubek.....	82
Mini-Cobra S 22V VE.....	282–283	Rozšiřovací hlavy P.....	255
Mini dělicí kleště M.....	181	Rozšiřovací hlavy P-CEF.....	255
Mini-Press 14V ACC.....	147	Rozšiřování.....	249
Mini-Press 22V ACC.....	148–149	Ruční axiální lis.....	243
Mini-Press S 22V ACC.....	150–151	Ruční ohýbačka.....	128–129, 142
MiniScope.....	272	Ruční radiální lis.....	182
Mobilní stanice pro opravování trubek s řetězovým upínacím svérákem na trubky.....	105	Ruční rozšiřovač trubek.....	250–251
Mokrý a suchý vysávání.....	299	Ruční vyhrdlovač.....	256
Montáž.....	103	Ruční závitnice s rychlovýměnitelnými závitovými hlavami.....	22
MSG.....	291	Ruční zkušební tlaková pumpa.....	114
Multi-Push S.....	117–119	Rychlovýměnitelné závitovné hlavy.....	30
Multi-Push SL/SLW.....	120–123	Rychlovýměnitelné závitovné hlavy S.....	23
N		Řetězový upínací svérák na trubky na pracovní stůl.....	105
Nano.....	84	Řezák na trubky.....	76–82
Nano 11V.....	85	Řezání.....	57
Nástrčné hlavy pro závitníky / Mezikroužky / Vodící kroužky.....	31	Řezání závitů.....	21
Nippelfix.....	48	Řezná kolečka.....	83
Nippelspanner.....	48		
NoCor.....	119, 123	S	
Nůžky na trubky s ráčnovým posuvem.....	95	Sací a tlakový čisticí přístroj.....	280
O		Sanitol.....	49
Odhrotovač na vnitřní a vnější odhrotování.....	99	Secco 50/80.....	326–327
Odhrotovač na vnitřní a vnější odhrotování trubek.....	100–101	Sinus.....	142
Odhrotovač na vnitřní odhrotování trubek.....	99	Skládací pracovní stoly.....	106
Odhrotování.....	75	Solar-Push.....	124–125
Odřezávání.....	75	Speciální pilové listy.....	70
Odvlhčování.....	325	Spezial.....	49
Ohýbací segmenty a smýkadla.....	143	Srážení hran.....	75
Ohýbání.....	127	SSG.....	296
Olejevá hydraulická ohýbačka.....	134–135	SSM 160KS.....	293
Olejevá hydraulická ruční ohýbačka.....	130–131	SSM 160RS.....	292
Orkan 1360/2050.....	328–329	SSM 250KS.....	294
		SSM 315RF.....	295
P		Stroj na dělení trubek.....	86–87, 90
Pájení.....	261	Stroj na výrobu obvodových drážek.....	51, 54–55
Pasta pro měkké pájení z pájecího prášku Sn97Cu3 podle ISO 9453:2014 a tavící přísady 3.1.1.C, EN 29454-1:1994.....	265	Stroj s topným článkem pro svařování na tupo.....	292–293, 295
Paste Cu 3.....	265	Suchý a mokvý vysavač.....	322–323
Peroxi Color.....	119, 123	Svařování plastových trubek.....	289
Picus DP.....	314–315	Swing.....	128–129
Picus S1.....	300–301	Šavlové pily.....	58–59
Picus S2/3,5.....	306–307		
Picus S3.....	302–303	T	
Picus SR.....	304–305	Tabulky závitů.....	45
Pilové listy.....	71	Tiger 22V VE.....	68–69
Plnění.....	113	Tiger pneumatic.....	66
Pneumatická šavlová pila na trubky.....	66	Tiger /VE/SR.....	64–65
Podpěra materiálu.....	107	Tornado.....	32–33
Potvrzení způsobilosti.....	237	Turbo Cu-INOX.....	72
Power-Ex-Press P-CEF ACC.....	254	Turbo K.....	73
Power-Press.....	184	Turbo-plynový pájecí hořák na acetylen.....	264
Power-Press ACC.....	185–186	Turbo-plynový pájecí hořák na propan.....	264
Power-Press SE.....	183	Tvrdá pájka ISO 17672-CuP 179.....	265
Přístroj na dělení trubek.....	97	Twist.....	258
Proplachování.....	113	Twist/Hurricane.....	259
Přístroje na srážení hran trubek.....	98	U	
Přístroje pro polyfúzní svařování přeplátováním.....	291	Úmluvy o převzetí záruk.....	238
Přístroje s topným článkem pro svařování na tupo.....	296	Unimat 75.....	42–43
Přístroj na čištění trubek na ruční a elektrický pohon.....	280	Unimat 77.....	46–47
Přístroj na dělení trubek a srážení hran.....	96	Univerzální diamantové jádrové vrtací korunky REMS.....	310–311
Přístroj na svařování elektrotvarovek.....	290	Univerzální diamantové jádrové vrtací korunky REMS LS.....	312–313
Pull 2 L / M.....	322–323	Univerzální kotoučová pila na kovy s automatickým zařízením na chlazení a mazání.....	73
Pull-Push.....	280	Univerzální odhrotovač.....	99
Puma VE.....	60	Univerzální pilové listy.....	70
Push.....	114	V	
Python.....	134–135	Větrání a odvětrávání.....	325
R		V-Jet H.....	119, 123
Radiální lisování.....	145	V-Jet TW.....	119, 123
RAG.....	98	Vrtací stojany.....	308
RAS Cu.....	79–80	Vrtáky na obklady.....	318
RAS Cu-INOX.....	77–78	Vyhrdlování.....	249
RAS P.....	80–81	Výroba obvodových drážek.....	21
RAS P/SW 45/L.....	82	Vysoušení.....	325
RAS St.....	76		
RAS W INOX.....	82	Z	
REG 3–35.....	99	Zařízení na výrobu obvodových drážek.....	50
REG 8–35.....	100	Závitovná látka.....	49
REG 10–42.....	100	Závitovné čelisti.....	30, 40
REG 10–54.....	101	Závitovný stroj.....	32–39, 42–43, 46–47
REG 10–54 E.....	101	Zkoušení tlaku.....	113
REG St ¼–2".....	99	Zmrazovač trubek.....	268
REG Universal.....	99	Zmrazování.....	267
ROS P.....	94–95		
ROS P 26/SW 35 S.....	93		
ROS PEX.....	94		

Seznam položek zboží

Obj.č.	RG	VE	Strana	Obj.č.	RG	VE	Strana	Obj.č.	RG	VE	Strana	Obj.č.	RG	VE	Strana
043054	Z		119, 122, 125	115602	Z		119, 123	150025	H		251	151140	Z		256-257, 259
045159	Z		119, 122	115604	Z		119, 123	150026	H		251	151145	Z		256-257, 259
047069	Z		122	115605	Z	6	119, 123	150027	H		251	151150	Z		256-257, 259
074021	Z		256	115607	Z	6	119, 123	150028	H		251	151155	Z		256-257, 259
074041	Z		256	115608	Z	6	119, 123	150029	H		251	151160	Z		256-257, 259
076117	Z		256	115609	Z		119, 122	150033	H		251	151165	Z		256-257, 259
079003	Z		309, 311, 313, 316-317	115610	M		122	150100	Z		250	151170	Z		256-257, 259
079005	Z		309, 316	115611	M		122	150105	Z		250	151175	Z		256-257, 259
079006	Z		309, 316	115612	Z		119, 123	150110	Z		250	151200	Z		256-257, 259
079010	Z		309, 316	115621	Z		119, 122	150120	Z		250	151210	Z		256-257, 259
079012	Z		309, 311, 313, 316-317	115633	Z		119, 122	150125	Z		250	151230	Z		256-257, 259
079013	Z		309, 316	115661	Z		122	150130	Z		250	151240	Z		256-259
079018	Z		309, 316	115667	Z		122	150140	Z		250	151402	Z		256-259
079019	Z		309, 316	115677	Z		119, 123	150145	Z		250	151600	Z		257-259
090015	Z		119, 123	115703	Z		119, 123	150150	Z		250	151615	Z		290
091072	Z		119, 123	115747	Z		122	150155	Z		250	151618	Z		256
091073	Z		119, 123	115810	M		118	150160	Z		250	152106	Z		264
110000	Z		48	115900	M		116	150165	Z		250	152109	Z		264
110100	Z		48	116000	H		104	150170	Z		250	153020	H		129
110200	Z		48	116005	H		104	150175	Z		250	153021	H		129
110300	Z		48	116010	H		104	150180	Z		250	153022	H		129
110400	Z		48	116015	H		104	150185	Z		250	153023	H		129
110500	Z		48	116020	H		104	150190	Z		250	153025	H		129
110600	Z		48	116050	H		104	150195	Z		250	153026	H		129
110620	Z		48	116055	H		104	150205	Z		250	153027	H		129
110621	Z		48	116060	H		104	150210	Z		250	153028	H		129
111000	Z		48	120120	Z		107	150220	Z		250	153029	H		129
111100	Z		48	120125	Z		107	150225	Z		250	153030	H		128
111200	Z		48	120130	Z		107	150230	Z		250	153100	Z		129
111300	Z		48	120200	Z		106	150235	Z		250	153115	Z		129, 131, 133
111400	Z		48	120240	Z		106	150240	Z		250	153125	Z		129
111500	Z		48	120250	Z		105	150245	Z		250	153140	Z		129
111620	Z		48	120270	Z		105	150250	Z		250	153155	Z		129, 131, 133
111621	Z		48	130002	H		268	150500	Z		250	153160	Z		129, 131, 133
111700	Z		48	130207	Z		268	150510	Z		251	153170	Z		129, 131, 133
111800	Z		48	130208	Z		268	150515	Z		253, 255	153175	Z		129, 131, 133
111900	Z		48	130209	Z		268	150550	H		251	153180	Z		129, 131, 133
113000	H		76	130383	Z		268	150600	Z		250-251	153185	Z		129, 131, 133
113100	H		76	130410	Z		268	150806	Z		255	153190	Z		129, 131, 133
113200	H	10	77	130415	Z		268	150807	Z		255	153195	Z		129, 131, 133
113210	V	10	78, 83, 96-97	130430	Z		268	150808	Z		255	153200	Z		129, 131, 133
113213	V	10	78, 83	130450	Z		268	150809	Z		255	153205	Z		129, 131, 133
113220	V	10	83	130455	Z		268	150812	Z		255	153210	Z		129, 131, 133
113225	V	10	80, 83	130460	Z		268	150826	Z		255	153265	Z		128-129
113230	H	10	77	130465	Z		268	150828	Z		255	153270	Z		129
113240	H	10	77	130470	Z		268	150842	Z		255	153300	Z		128
113241	H	10	77	130475	Z		268	150843	Z		255	153303	Z		128
113250	H	10	79	130480	Z		268	150845	Z		255	153304	Z		128
113255	H	10	79	130485	Z		268	150846	Z		255	153305	Z		128
113260	H	10	79	130490	Z		268	150849	Z		255	153306	Z		128
113300	H	10	78	130495	Z		268	150855	Z		255	153307	Z		128
113320	H	8	79	131012	M		269	150858	Z		255	153400	Z		133
113330	H	8	77	131104	Z		269	150868	Z		255	153401	E		133
113340	H	10	79	131110	Z		269	150873	Z		255	153410	E		133
113350	H	10	77	131116	Z		269	150882	Z		255	153411	E		133
113351	H	10	77	131156	Z		269	150883	Z		255	153412	E		133
113360	Z		78, 80, 99	131157	Z		269	150885	Z		255	153413	E		133
113370	H		80	131158	Z		269	150886	Z		255	153414	E		133
113380	H		78	131160	Z		269	150887	Z		255	153415	E		133
113400	H		78	132010	M		327	150888	Z		255	153416	E		133
113401	H		78	132011	M		327	150894	Z		255	153417	E		133
113410	H		80	132100	Z		327	150897	Z		255	153418	E		133
113450	H		82	132104	Z		327	150912	Z		255	153419	E		132
113461	V		82-83	132115	Z		327, 329	150913	Z		255	153455	Z		133
113480	H		82	132121	Z		327	150914	Z		255	153500	Z		131
113481	Z		82	132129	Z		327	150915	Z		255	153501	Z		131, 133
113500	H		78	132132	Z		327, 329	150916	Z		255	153510	H		131
113810	H		100	132300	M		329	150923	Z		255	153520	H		131
113815	Z		100	132301	M		329	150926	Z		255	153521	H		131
113825	H	10	100	132307	Z		329	150943	Z		255	153522	H		131
113830	H	10	101	132308	Z		329	150944	Z		255	153523	H		131
113835	H	10	101	140100	V	4	49	150945	Z		255	153525	H		131
113840	Z		87, 89	140101	V		49	150946	Z		255	153526	H		131
113900	H	10	99	140103	V		49	150947	Z		255	153527	H		131
113910	H	10	99	140105	V	12	49	150950	Z		255	153528	H		131
115000	H		114	140106	V	15	49	150952	Z		255	153529	H		131
115001	H		114	140110	V	4	49	150957	Z		255	153531	Z		131, 133
115045	Z		114-115, 122	140113	V		49	150958	Z		255	153532	Z		131, 133
115110	Z		114-115	140115	V	12	49	150960	Z		255	153540	Z		131, 133
115140	Z		122	140116	V	15	49	150961	Z		255	153570	Z		131
115217	Z		125	140119	V	15	123	150962	Z		255	154000	Z		142
115220	Z		125	140120	V	15	137, 139, 141-142	150963	Z		255	154001	H		142
115221	Z		125	150000	H		250	150968	Z		255	154002	H		142
115311	M		125	150005	H		250	151000	E		257	154003	H		142
115312	M		125	150006	H		250	151002	E		257	154004	H		142
115314	Z		125	150007	H		250	151003	H		256	154010	H		142
115315	Z		125	150008	H		250	151004	H		256	154160	Z		142
115319	Z		125	150010	H		250	151005	H		256	156000	E		258
115323	Z		125	150017	H		250	151010	E		257	156002	E		258
115324	Z		125	150018	H		250	151105	Z		256-257, 259	156004	E		258
115325	Z		125	150019	H		250	151110	Z		256-257, 259	156010	E		259
115326	Z		125	150020	H		250	151120	Z		256-257, 259	156012	E		259
115375	Z		125	150021	H		251	151125	Z		256-257, 259	156014	E		259
115500	M		115	150022	H		251	151130	Z		256-257, 259	156150	Z		258-259

Seznam položek zboží

Obj.č.	RG	VE	Strana	Obj.č.	RG	VE	Strana	Obj.č.	RG	VE	Strana	Obj.č.	RG	VE	Strana
156200	Z		258-259	174205	Z		286	181415	V		313	252103	Z		292-293
156225	Z		258-259	174210	Z		286	181420	V		313	254025	M		294
156250	Z		258-259	174250	Z		287	181425	V		313	254103	Z		294
156300	Z		258-259	174265	Z		287	181430	V		313	255020	M		295
156350	Z		258-259	174270	Z		287	181435	V		313	255103	Z		295
156375	Z		258-259	174275	Z		287	181440	V		313	256020	E		291
156400	Z		258-259	174282	Z		287	181445	V		313	256213	E		291
156425	Z		258-259	174291	Z		287	181450	V		313	256220	E		291
156450	Z		258-259	174293	Z		287	181455	V		313	256233	E		291
156475	Z		258-259	174295	Z		287	181459	V		313	256240	E		291
160010	H		264	174296	Z		287	181460	V		313	256242	Z		291
160200	V	10	265	174305	Z		287	181465	V		313	256320	E		291
160210	V	10	265	174306	Z		287	181470	V		313	256342	Z		291
160220	V	10	265	174310	Z		287	181475	V		313	256400	Z		291
160300	V	25	262	174311	Z		287	181480	V		313	256410	Z		291
161010	H		264	174340	Z		287	181500	V		317	256420	Z		291
163020	E		262	174341	Z		287	181502	V		317	256430	Z		291
163350	Z		262	175000	Z		275	181504	V		317	256440	Z		291
164011	E		263	175007	M		275	181506	V		317	256450	Z		291
164050	E		263	175008	M		275	181508	V		317	256460	Z		291
164110	Z		263	175010	M		275	181510	V		317	256470	Z		291
164111	Z		263	175011	Z		275	181512	V		317	256480	Z		291
164115	Z		263	175018	Z		275	181514	V		317	256490	Z		291
164250	Z		263	175026	Z		275, 278	181516	V		317	256500	Z		291
170010	H		280	175057	Z		275, 278	181518	V		317	256510	Z		291
170011	Z		286	175058	Z		275, 278	181520	V		317	256520	Z		291
170012	Z		286	175123	Z		275, 278	181522	V		317	256530	Z		291
170022	E		281	175210	Z		111	181524	V		317	261001	E		290
170023	E		281	175211	Z		111	181526	V		317	290000	H		81
170025	E		283	175220	Z		110	181528	V		317	290001	H	10	80
170026	E		283	175221	Z		110	181530	V		317	290002	H	10	80
170107	Z		283	175222	Z		110	181532	V		317	290016	V	10	81, 83
170200	Z		280, 286	175230	Z		110-111	181700	V		318	290023	V	10	81, 83
170201	Z		280-281, 283	175300	Z		278	181710	V		318	290050	H		81
170205	Z		280-281, 283	175301	M		277	181711	V		318	290100	H		81
170300	H		280	175302	M		277	181712	V		318	290116	V	10	81, 83
171150	Z		286	175303	M		277	181713	V		318	290200	H		81
171151	Z		286	175304	M		277	181714	V		318	290216	V	10	81, 83
171200	Z		286	175305	Z		275, 278	181715	V		318	290300	H		81
171201	Z		286	175306	Z		275, 278	182006	Z		309	290316	V	5	81, 83
171205	Z		286	175307	Z		278	182010	Z		309, 316	290400	H		96
171210	Z		286	175308	Z		278	182050	Z		309, 316	290410	H		97
171250	Z		287	175312	Z		278	183000	Z		305	290411	H		97
171265	Z		287	175323	Z		278	183010	E		305	290412	H		97
171270	Z		287	175330	Z		278	183022	E		305	290420	Z		96
171275	Z		287	175339	Z		278	183023	E		305	290421	Z		96
171280	Z		287	175343	Z		278	183600	Z		308, 316	290422	Z		96
171290	Z		287	175400	E		273	183603	Z		309, 316	290423	Z		96
171291	Z		287	175401	E	6	272	183604	Z		309, 316	290424	Z		96
171305	Z		287	175440	Z		273	183605	Z		309, 316	290425	Z		96
171306	Z		287	180000	Z		301	183606	Z		309, 323	290426	Z		96
171340	Z		287	180001	Z		303	183607	Z		309, 316	290427	Z		96
171341	Z		287	180003	Z		315	183632	Z		305, 308	290430	Z		96
172000	Z		285	180010	E		301	183670	Z		309, 316	290431	Z		96
172010	M		285	180011	E		303	183675	Z		309	290432	Z		96
172011	M		285	180012	E		307	183700	Z		308, 316	290433	Z		96-97
172012	M		285	180015	Z		309, 311, 313, 316-317	185000	E		321	290437	Z		96
172050	Z		286	180016	E		315	185001	Z		321	290440	Z		96-97
172051	Z		286	180028	E		303	185010	E		321	290444	Z		96
172150	Z		286	180029	E		303	185011	E		321	290445	Z		96
172151	Z		286	180030	E		307	185021	V		321	290446	Z		96
172154	Z		286	180032	E		301	185022	V		321	290447	Z		96
172200	Z		286	180033	E		315	185024	Z		321	290448	Z		96
172201	Z		286	180035	E		315	185026	V		321	290449	Z		96
172203	Z		286	180036	E		315	185027	V		321	291000	H		95
172205	Z		286	180052	Z		311, 313	185054	Z		321	291010	H		95
172210	Z		286	180053	Z		311, 313	185058	Z		281, 321	291023	Z		95
172250	Z		287	180054	Z		311, 313	185511	Z		323	291036	Z		95
172265	Z		287	180056	Z		311, 313	185512	Z		323	291037	Z		95
172270	Z		287	180140	Z		309	185513	Z		323	291101	H		95
172275	Z		287	180145	Z		316	185515	Z		323	291112	Z		95
172280	Z		287	180155	Z		309, 311, 313, 316-317	185600	M		323	291200	H		95
172281	Z		287	180160	Z		309, 323	185601	M		323	291201	Z		95
172290	Z		287	180600	Z		301, 303, 305, 315	185603	M		323	291220	H		95
172291	Z		287	181010	V		311	185604	M		323	291221	Z		95
172293	Z		287	181015	V		311	190051	Z		109	291240	H	8	94
172305	Z		287	181020	V		311	190053	Z		109	291241	Z		94
172310	Z		287	181025	V		311	190100	Z		109	291242	H	8	93
172340	Z		287	181030	V		311	190110	E		109	291243	Z		93
172341	Z		287	181035	V		311	250020	E		296	291244	Z		93
172610	Z		287	181040	V		311	250041	Z		296	291250	H		95
172611	Z		287	181045	V		311	250042	Z		296	291251	Z		95
172612	Z		287	181050	V		311	250120	E		296	291270	H		95
174000	Z		285	181055	V		311	250142	Z		296	291271	Z		95
174010	M		285	181059	V		311	250143	Z		296	291290	H		95
174011	M		285	181060	V		311	250220	E		296	291400	H	10	92
174012	M		285	181065	V		311	250242	Z		296	291401	Z		92
174050	Z		286	181070	V		311	250243	Z		296	291410	H	10	92
174101	Z		286	181075	V		311	250320	E		296	291411	Z		92
174150	Z		286	181080	V		311	250341	Z		296	291420	H	8	94
174154	Z		286	181085	V		311	250342	Z		296	291421	Z		94
174200	Z		286	181090	V		311	250343	Z		296	291430	H	8	92
174201	Z		286	181095	V		311	252026	M		292	291431	Z		92
174203	Z		286	181410	V		313	252046	M		293	292011	Z		98

Seznam položek zboží

Obj.č.	RG	VE	Strana	Obj.č.	RG	VE	Strana	Obj.č.	RG	VE	Strana	Obj.č.	RG	VE	Strana
292110	H		98	344150	Z		33, 35, 37, 39, 55	521122	S		30	561001	V		70
292210	H		98	347000	M		33, 35, 37, 39, 50	521130	Z		30	561002	V		70
340100	Z		37, 39	347001	M		50	521132	S		30	561003	V		70
340110	Z		55	347005	M		53	521140	Z		30	561004	V		70
340200	M		33	347006	M		51	521142	S		30	561005	V		70
340201	M		33	347007	Z		50	521150	Z		30	561006	V		70
340202	M		33	347008	M		51	521152	S		30	561007	V		70
340206	M		33	347009	M		51	521160	Z		30	561008	V		70
340207	M		33	347010	Z		51	521162	S		30	561101	V		71
340208	M		33	347030	Z		50	521170	Z		30	561102	V		71
340220	M		35	347034	Z		50	521172	S		30	561103	V		71
340221	M		35	347035	Z		50	521180	Z		30	561104	V		71
340222	M		35	347040	Z		50	521182	S		30	561105	V		71
340226	M		35	347046	Z		50	521200	Z		30	561106	V		71
340227	M		35	347047	Z		50	521202	S		30	561107	V		71
340228	M		35	347053	Z		50	521210	Z		30	561108	V		71
340230	M		55	380303	M		37	521212	S		30	561109	V		71
340231	M		55	380304	M		37	521220	Z		30	561110	V		71
340232	M		55	380305	M		37	521222	S		30	561111	V		71
341000	Z		33, 35, 37, 39	380306	M		37	521230	Z		30	561112	V		71
341401	S		40	380307	M		37	521232	S		30	561113	V		71
341402	S		40	380308	M		37	521240	Z		30	561114	V		71
341403	S		40	380309	M		37	521242	S		30	561115	V		71
341404	S		40	380310	M		37	521250	Z		30	561116	V		71
341406	S		40	380311	M		37	521252	S		30	561117	V		71
341407	S		40	380312	M		37	521260	Z		30	561118	V		71
341408	S		40	380313	M		37	521262	S		30	561119	V		71
341409	S		40	380314	M		37	521270	Z		30	561120	V		71
341411	S		40	380426	M		39	521272	S		30	561121	V		71
341412	S		40	380427	M		39	521280	Z		30	561122	V		71
341413	S		40	380428	M		39	521282	S		30	561123	V		71
341414	S		40	380429	M		39	521300	Z		30	561124	V		71
341416	S		40	380430	M		39	521302	S		30	561125	V		71
341417	S		40	380431	M		39	521310	Z		30	561126	V		71
341418	S		40	380441	M		39	521312	S		30	563000	Z		65-66, 69
341419	S		40	380442	M		39	521320	Z		30	563008	Z		65-66
341426	S		40	380443	M		39	521322	S		30	563100	Z		65-66
341427	S		40	380444	M		39	521330	Z		30	563200	Z		65-66
341428	S		40	380445	M		39	521332	S		30	565051	Z		73
341429	S		40	380446	M		39	521340	Z		30	566030	Z		29, 63, 69, 141
341430	S		40	380447	M		39	521342	S		30	566051	Z		60-61, 65-66
341431	S		40	380448	M		39	521350	Z		30	570100	Z		200, 205-207, 210-211, 215, 217, 221, 226-229, 232, 234
341432	S		40	381000	Z		37, 39	521352	S		30	570107	Z		200, 205-206, 208, 210, 218, 226-228, 232-234
341433	S		40	381050	Z		37	522000	Z		22-27, 29	570110	Z		200-203, 205-212, 214-218, 221-230, 232, 234-235
341434	S		40	381401	S		40	522051	Z		23	570112	Z		205, 226-227, 234
341435	S		40	381405	S		40	526050	Z		22	570115	Z		200, 205-206, 208-210, 212, 217-220, 225-228, 232-235
341436	S		40	381410	S		40	526052	Z		23	570117	Z		205, 226-227, 234
341437	S		40	381415	S		40	530000	Z		25	570120	Z		200-203, 205-212, 214-218, 221-229, 232, 234-235
341438	S		40	381430	S		40	530003	Z		24	570125	Z		200, 205-206, 208-210, 212, 217-220, 225-228, 232-235
341439	S		40	381431	S		40	530004	Z		29, 53	570130	Z		200-203, 205-212, 214-218, 221-230, 232, 234-235
341440	S		40	381432	S		40	530013	E		24	570132	Z		226-227, 232-233
341441	S		40	381433	S		40	530014	E		24	570135	Z		200, 205-206, 208-210, 212, 217-220, 225-228, 232-235
341442	S		40	381622	V		5, 37, 39, 76, 83	530015	E		29	570137	Z		226-227, 232-233
341443	S		40	520003	H		22	530016	E		29	570140	Z		200-203, 205-212, 214-218, 221-230, 232, 234-235
341444	S		40	520004	H		22	530020	E		25	570145	Z		200, 205-206, 208-210, 212, 217-220, 225-228, 232-235
341445	S		40	520008	H		22	530022	E		25	570150	Z		200-203, 205-212, 214-218, 221-230, 232, 234-235
341446	S		40	520009	H		22	530023	E		25	570155	Z		200, 205-206, 208-210, 212, 217-220, 225-228, 232-235
341466	S		40	520010	H		22	533000	Z		24-25	570160	Z		202, 207, 211-212, 214, 217, 228-229, 232, 234-235
341467	S		40	520013	H		22	536000	Z		24-25	570165	Z		200, 205-206, 208-210, 212, 217-220, 225-228, 232-235
341468	S		40	520014	H		22	540000	Z		26	570170	Z		202, 207, 211-212, 214, 217, 228-229, 232, 234-235
341469	S		40	520015	H		22	540001	Z		27	570175	Z		200, 205-206, 208-210, 212, 217-220, 225-228, 232-235
341470	S		40	520016	H		22	540002	E		26	570280	Z		183-185
341471	S		40	520017	H		22	540022	E		26	570290	Z		236
341472	S		40	520025	Z		23	540023	E		27	570295	Z		236, 239
341473	S		40	520026	Z		23	540024	E		27	570300	Z		200, 202-204, 210, 230
341474	S		40	520056	Z		23	540025	E		27	570310	Z		203-204, 208, 213, 216, 219, 223-224, 230-231
341475	S		40	521000	Z		30	541401	Z		31				
341476	S		40	521002	S		30	541404	Z		31				
341477	S		40	521010	Z		30	541406	Z		31				
341478	S		40	521012	S		30	541410	Z		31				
341479	S		40	521020	Z		30	541413	Z		31				
341480	S		40	521022	S		30	541414	Z		31				
341481	S		40	521026	Z		23	541415	Z		31				
341482	S		40	521030	Z		30	541416	Z		31				
341483	S		40	521032	S		30	543000	Z		26				
341484	S		40	521036	Z		23	543010	Z		27, 29				
341485	S		40	521040	Z		30	543100	Z		24-26, 65-66				
341486	S		40	521042	S		30	546000	Z		26-27				
341487	S		40	521046	Z		23	560000	Z		65				
341488	S		40	521050	Z		30	560001	Z		65				
341489	S		40	521052	S		30	560002	Z		66				
341490	S		40	521056	Z		23	560003	Z		60				
341491	S		40	521060	Z		30	560004	Z		61				
341493	S		40	521062	S		30	560008	Z		65				
341494	S		40	521066	Z		23	560010	E		63				
341495	S		40	521070	Z		30	560011	Z		69				
341496	S		40	521072	S		30	560020	E		65				
341497	S		40	521080	Z		30	560022	E		66				
341498	S		40	521082	S		30	560023	E		60				
341499	S		40	521100	Z		30	560026	E		65				
341614	V		10, 33, 35, 37, 39, 76, 83	521102	S		30	560027	E		65				
342080	S		35, 37, 39	521110	Z		30	560040	E		61				
344100	Z		33, 35, 37, 39, 55	521112	S		30	560052	E		63				
344105	Z		33, 35, 37, 39, 55	521120	Z		30	560053	E		69				

Seznam položek zboží

Obj.č.	RG	VE	Strana	Obj.č.	RG	VE	Strana	Obj.č.	RG	VE	Strana	Obj.č.	RG	VE	Strana
570315	Z		219	570795	Z		202-204, 206-209, 212-216, 218-221, 223-225, 228-232, 235	571585	Z		29, 53, 63, 69, 89, 109, 111, 133, 141, 149, 151, 193, 195, 197, 242, 245, 253, 283	572676	Z		224
570320	Z		200-214, 216, 219-220, 223-225, 229-231, 235	570845	Z		203-204, 216, 224	571587	Z		29, 53, 63, 69, 89, 109, 111, 133, 141, 149, 151, 193, 195, 197, 242, 245, 253, 283	572678	Z		224
570330	Z		216	570850	Z		201, 203-204, 207, 209, 212, 214, 216, 220, 224-225, 231, 235	571630	Z		232	572680	Z		224
570340	Z		200-201, 203-205, 207-208, 212-213, 216, 219-220, 223-224, 230	570855	Z		203-204, 207, 212, 216, 220, 224	571635	Z		200, 232-233	572687	Z		208-209, 218, 222, 233
570350	Z		200-214, 216, 219-220, 223-225, 229-231, 235	570860	Z		201, 203-204, 207, 209, 212, 214-216, 220, 224-225, 231, 235	571640	Z		200, 232-233	572689	Z		208-209, 218, 222, 233
570360	Z		200-205, 212-214, 216, 219-220, 229-230, 235	570870	Z		201, 203-204, 207, 209, 212, 214-216, 220, 224-225, 231	571645	Z		232-233	572691	Z		208-209, 218, 222, 233
570370	Z		200-204, 206-214, 216, 219-220, 223-225, 229-231, 235	570880	Z		201, 203-204, 207, 209, 212, 214-216, 220, 224-225, 231, 235	571700	Z		205	572693	Z		209, 218, 222, 233
570380	Z		200-214, 216, 219-220, 223-225, 229-231, 235	570905	Z		232	571702	Z		205	572695	Z		209, 218, 222, 233
570390	Z		200, 204, 206-208, 211-214, 216, 219-220, 225, 231, 235	570910	Z		204, 210, 223, 232-233, 235	571704	Z		205	572697	Z		209, 218, 222, 233
570400	Z		211	570915	Z		204, 210, 223, 232-233, 235	571706	Z		205	572706	Z		200-203, 205-212, 214-218, 221-230, 232, 234-235
570410	Z		211	570920	Z		223, 232-233	571710	Z		205	572714	Z		224
570420	Z		211	570925	Z		204, 210, 233, 235	571712	Z		205	572716	Z		224
570430	Z		211	570930	Z		226-228	571714	Z		205	572727	Z		211, 228
570440	Z		211	570932	Z		226-227	571717	Z		202, 232	572795	Z		236
570450	Z		211	570935	Z		212, 225-228	571720	Z		220, 233	572801	Z		236
570452	Z		210, 212, 214-215, 235	570937	Z		226-227	571722	Z		220, 233	572802	Z		236
570455	Z		204, 206-208, 210, 212-215, 217, 219, 223-224, 228-230, 234-235	570940	Z		212, 225-228	571724	Z		220, 233	572809	Z		236
570457	Z		207, 210, 215, 222	570945	Z		212, 225-228	571725	Z		220, 233	572813	Z		236
570460	Z		200-220, 222-225, 228-232, 234-235	570950	Z		212, 225-228	571726	Z		220, 233	572815	Z		205, 220, 232-233
570462	Z		207-208, 210, 212, 214-215, 217, 223, 228, 232, 235	570955	Z		212, 225-228	571727	Z		220, 225, 232	572816	Z		205, 220, 232-233
570465	Z		200-201, 203-205, 207-208, 210, 212-217, 219-220, 222-224, 228-231, 235	570970	Z		233	571728	Z		220, 225, 232	572817	Z		205, 220, 232-233
570467	Z		210, 212-215, 222	571003	Z		189	571729	Z		220, 225, 232	572818	Z		205, 220, 232-233
570470	Z		200-220, 222-225, 228-232, 234-235	571004	Z		191	571730	Z		220, 225, 232	572819	Z		207, 212, 217-219, 233
570472	Z		215, 222	571013	E		189	571731	Z		204, 207, 212, 217-220, 233	572820	Z		207, 212, 217-219, 233
570475	Z		200-217, 219-220, 222-225, 228-232, 234-235	571014	E		191	571732	Z		204, 207, 212, 217-220, 233	572821	Z		207, 212, 217-219, 233
570477	Z		215, 222	571019	E		191	571733	Z		204, 207, 212, 217-220, 233	572822	Z		233
570480	Z		200-220, 222-225, 228-232, 234-235	571020	E		189	571734	Z		204, 207, 212, 217-220, 233	572823	Z		233
570482	Z		204, 212, 215, 232	571136	Z		236	571735	Z		204, 207, 212, 217-220, 233	572824	Z		233
570485	Z		200-204, 206-208, 210-220, 222-225, 229-232, 234-235	571137	Z		236	571736	Z		204, 207, 212, 217-220, 233	572828	Z		202, 204, 206, 212-213, 218, 220-221, 224, 231, 235
570487	Z		202, 204, 214-215, 230	571283	Z		184-185, 189, 191, 193, 195	571737	Z		204, 207, 212, 217-220, 233	572829	Z		204, 213, 215, 219-220, 223-224, 230, 232
570495	Z		200-202, 204-205, 207-208, 210, 212-220, 224, 228-230, 234-235	571290	Z		189, 191, 193, 195	571738	Z		204, 207, 212, 217-220, 233	572830	Z		203, 210
570620	Z		221	571320	Z		200-204, 221, 224, 230	571739	Z		204, 207, 212, 217-220, 233	572836	Z		224
570650	Z		221	571325	Z		200-205, 207-209, 213, 215, 219-222, 224, 229-230	571740	Z		220, 232	572837	Z		202-204, 206-208, 211-215, 218-221, 223-225, 229-231, 235
570660	Z		221	571327	Z		203, 205, 209, 215	571741	Z		220, 233	572839	Z		209, 222
570670	Z		221	571330	Z		200-205, 207-209, 213, 215, 219-222, 224, 229-230	571742	Z		220, 233	572840	Z		209, 222
570680	Z		221	571335	Z		200-205, 208-209, 213, 219-222, 224, 229-230	571743	Z		220, 233	572841	Z		209, 222
570685	Z		231	571337	Z		207, 215, 221	571744	Z		220, 233	572844	Z		220, 225, 232
570690	Z		221	571340	Z		200, 203, 205, 208-209, 213, 219-220, 222, 229-230	571745	Z		220, 233	572845	Z		220, 225, 232
570695	Z		204	571342	Z		207, 215, 221	571746	Z		220, 233	572846	Z		232
570717	Z		201, 204-205, 207, 209-210, 212, 214, 216, 220, 223-225, 231, 235	571360	Z		218	571747	Z		220, 233	572850	Z		206, 208-210, 217, 220, 225-228, 232-233, 235
570720	Z		205, 207, 216, 220, 224	571370	Z		218	571748	Z		220, 233	572851	Z		206, 208-210, 217, 220, 225-228, 232-233, 235
570727	Z		201, 204-205, 207, 209-210, 212, 214, 216, 220, 223-225, 231, 235	571375	Z		218	571749	Z		220, 233	573008	Z		242
570730	Z		201, 204-205, 207, 209-210, 212, 214, 216, 220, 223, 225, 231, 235	571380	Z		218	571750	Z		220, 233	573018	E		242
570735	Z		201, 204-205, 207, 209-210, 212, 214, 216, 220, 223, 225, 235	571432	Z		208	571751	Z		220, 233	573020	Z		245
570742	Z		203, 207, 210, 214, 216, 225	571434	Z		208	571752	Z		220, 233	573021	Z		245
570747	Z		203, 207, 210, 214, 216, 225	571436	Z		208	571753	Z		220, 233	573022	E		245
570750	Z		200-204, 207, 209, 213-214, 216-217, 220, 224-225, 230-232	571438	Z		208	571754	Z		220, 233	573023	E		245
570760	Z		204, 208, 210, 213, 217, 219-220, 224, 234	571450	Z		202, 234-235	571755	Z		220, 233	573100	Z		242
570765	Z		200-225, 229-232, 234-235	571455	Z		202, 234-235	571756	Z		220, 233	573102	Z		242
570770	Z		200-201, 203-208, 210, 212-213, 215-216, 218-221, 223-224, 229-230	571460	Z		202, 234-235	571757	Z		220, 233	573106	Z		242
570775	Z		200-225, 229-232, 234-235	571465	Z		202, 234-235	571758	Z		220, 233	573108	Z		242
570780	Z		200, 202-210, 212-224, 229-232, 234-235	571470	Z		202, 234-235	571759	Z		220, 233	573110	Z		242
570785	Z		200-225, 229-232, 234-235	571475	Z		202, 234-235	571760	Z		220, 233	573112	Z		247
570790	Z		200, 202-204, 206-209, 211-221, 223-225, 228-232, 234-235	571477	Z		202, 235	571761	Z		220, 233	573114	Z		247
				571478	Z		202, 235	571762	Z		220, 233	573116	Z		247
				571479	Z		202, 235	571763	Z		220, 233	573118	Z		247
				571480	Z		202, 235	571764	Z		220, 233	573120	Z		247
				571481	Z		202, 235	571765	Z		220, 233	573122	Z		247
				571482	Z		202, 235	571766	Z		220, 233	573124	Z		247
				571483	Z		202, 235	571767	Z		220, 233	573126	Z		247
				571484	Z		202, 235	571768	Z		220, 233	573128	Z		247
				571485	Z		202, 235	571769	Z		220, 233	573130	Z		247
				571486	Z		202, 235	571770	Z		220, 233	573132	Z		247
				571487	Z		202, 235	571771	Z		220, 233	573134	Z		247
				571488	Z		202, 235	571772	Z		220, 233	573136	Z		247
				571489	Z		202, 235	571773	Z		220, 233	573138	Z		247
				571490	Z		202, 235	571774	Z		220, 233	573140	Z		247
				571491	Z		202, 235	571775	Z		220, 233	573142	Z		247
				571492	Z		202, 235	571776	Z		220, 233	573144	Z		247
				571493	Z		202, 235	571777	Z		220, 233	573146	Z		247
				571494	Z		202, 235	571778	Z		220, 233	573148	Z		247
				571495	Z		202, 235	571779	Z		220, 233	573150	Z		247
				571496	Z		202, 235	571780	Z		220, 233	573152	Z		247
				571497	Z		202, 235	571781	Z		220, 233	573154	Z		247
				571498	Z		202, 235	571782	Z		220, 233	573156	Z		247
				571499	Z		202, 235	571783	Z		220, 233				

Seznam položek zboží

Obj.č.	RG	VE	Strana	Obj.č.	RG	VE	Strana	Obj.č.	RG	VE	Strana	Obj.č.	RG	VE	Strana
573360	Z		247	574752	Z		154, 158-164, 167-169, 173-175, 178-180, 200, 205-206, 208-210, 212, 217-220, 225-228, 232-235	578330	Z		158, 174, 179	578472	Z		154-157, 159, 161, 163, 165-166, 169, 172-173, 177, 180
573364	Z		247					578332	Z		154, 158-164, 167-169, 173-175, 178-180	578474	Z		154-157, 159, 161, 163, 165-166, 169, 172-173, 177
573367	Z		247					578334	Z		154, 158-164, 167-169, 173-175, 178-180	578476	Z		154-157, 159, 161, 163, 165-166, 169, 172-173, 177
573370	Z		247	574754	Z		174, 178, 226-227, 232-233	578336	Z		154, 158-164, 167-169, 173-175, 178-180	578478	Z		159, 162, 165-166, 173
573400	Z		247					578338	Z		174, 178	578480	Z		178
573402	Z		247	574756	Z		154, 158-164, 167-169, 173-175, 178-180, 200, 205-206, 208-210, 212, 217-220, 225-228, 232-235	578340	Z		174, 178	578482	Z		157, 162, 171, 178, 180
573404	Z		247					578342	Z		162, 164-165, 171	578484	Z		157, 162, 171, 178, 180
573406	Z		247					578344	Z		157, 164-165, 178	578486	Z		178
573430	Z		242	574758	Z		154, 158-164, 167-169, 173-175, 178-180, 200, 205-206, 208-210, 212, 217-220, 225-228, 232-235	578346	Z		162, 164-165, 180	578488	Z		157, 162, 171, 178, 180
573432	Z		242					578348	Z		157-160, 162-168, 171-172, 175-177, 179-180	578490	Z		154, 156-157, 170, 172, 177
573434	Z		242					578350	Z		159, 162, 165, 171	578492	Z		154, 156-161, 164, 168-170, 172, 176-177
573436	Z		242	574760	Z		154, 158-164, 167-169, 173-175, 178-180, 200, 205-206, 208-210, 212, 217-220, 225-228, 232-235	578352	Z		154-173, 175-180	578494	Z		154, 156-161, 164, 168-170, 172, 176-177
573438	Z		242					578354	Z		159-160, 162, 164-165, 167, 171, 175, 178, 180	578496	Z		154, 156-161, 164, 168-170, 172, 176-177
573616	Z		247	574762	Z		154, 158-164, 167-169, 173-175, 178-180, 200, 205-206, 208-210, 212, 217-220, 225-228, 232-235	578356	Z		154-160, 162-172, 175-177, 180	578498	Z		154, 156, 158-161, 164, 168-170, 176-177
573624	Z		247					578358	Z		154-173, 175-180	578510	Z		174-175
573628	Z		247	574782	Z		154-157, 159-173, 175-180, 200-220, 222-225, 228-232, 234-235	578360	Z		154-160, 162-169, 172, 175-176, 179-180	578512	Z		174
573630	Z		247					578362	Z		154-173, 175-180	578514	Z		163, 173-175
573632	Z		247	574788	Z		154-157, 159-173, 175-180, 200-220, 222-225, 228-232, 234-235	578364	Z		154-173, 175-180	578516	Z		174
573634	Z		247					578368	Z		155, 157, 165-166, 176-177	578518	Z		163, 173-175
573636	Z		247	574792	Z		160	578370	Z		164, 171, 180	578520	Z		163, 173-175
573640	Z		247	574794	Z		154-173, 175-180, 200-217, 219-220, 222-225, 228-232, 234-235	578372	Z		157, 160, 162, 164, 167-169, 172, 179	578522	Z		163, 173-175
573642	Z		247					578374	Z		154-173, 176-180	578524	Z		168
573644	Z		247	574798	Z		154-157, 159-173, 175-180, 200-220, 222-225, 228-232, 234-235	578376	Z		154-160, 162-164, 166-172, 176-177	578526	Z		168
573646	Z		247					578378	Z		154-173, 176-180	578528	Z		168
573647	Z		246					578380	Z		154, 156-172, 176-180	578530	Z		168
573648	Z		246					578382	Z		154-173, 176-180	578532	Z		168
573649	Z		246					578384	Z		154, 156-157, 159-161, 163-173, 175-180	578534	Z		155, 179-180
573652	Z		247					578386	Z		154, 156-157, 159-161, 163-173, 175-180	578536	Z		155, 179-180
574000	H		182					578390	Z		154-156, 158-168, 170-176, 178-180	578538	Z		155, 179-180
574300	H		243	574800	Z		158, 179, 205, 234	578392	Z		154-156, 159, 161, 164-167, 169, 172-173, 176-178	578540	Z		155, 179-180
574302	H		243	574802	Z		158, 179, 205, 234	578394	Z		168	578550	Z		178
574352	Z		243	574804	Z		161, 171, 209, 222	578396	Z		154, 156-157, 162, 177	578552	Z		154, 178-179
574430	Z		182	574806	Z		161, 171, 209, 222	578398	Z		156-157, 160, 164, 167-168, 171-172, 176-177	578554	Z		154, 178-179
574436	Z		84-85, 182	574808	Z		161, 171, 209, 222	578400	Z		154-169, 171-173, 176-177, 180	578556	Z		178-179
574437	Z		243	575010	Z		253	578402	Z		167	578566	Z		157, 159, 163, 167-169, 178
574516	Z		180, 236	575017	E		254	578404	Z		154-160, 163-164, 166-169, 171-172, 176-177	578568	Z		157, 159, 163, 167-169, 178
574700	Z		180	575020	E		253	578406	Z		154-169, 171-173, 176-177, 180	578570	Z		157, 159, 163, 167-169, 178
574702	Z		236	575021	E		253	578408	Z		154-158, 163-166, 168-169, 176-177, 180	578572	Z		171
574704	Z		180, 236	575022	E		253	578410	Z		154-169, 171-173, 176-177, 180	578574	Z		177
574728	Z		155-159, 161-163, 165-166, 169, 171-173, 177, 180, 201, 204-205, 207, 209-210, 212, 214, 216, 220, 223-225, 231, 235	575100	Z		254	578412	Z		154-169, 171-173, 176-177, 180	578576	Z		177, 180
				575252	Z		253	578420	Z		170	578578	Z		177, 180
574730	Z		155-159, 161-163, 165-166, 169, 171-173, 177, 180, 201, 204-205, 207, 209-210, 212, 214, 216, 220, 223-225, 231, 235	575253	Z		253	578426	Z		170	578580	Z		177
				575256	Z		253	578430	Z		170	578582	Z		177, 180
574732	Z		155-157, 159, 161-163, 165-166, 169, 171, 173, 177, 180, 201, 204-205, 207, 209-210, 212, 214, 216, 220, 223, 225, 231, 235	575278	Z		254	578432	Z		170	578584	Z		177, 180
				576000	Z		193	578436	Z		172	578586	Z		177, 180
574734	Z		155, 157-159, 161-163, 165-166, 169, 171, 173, 180, 201, 204-205, 207, 209-210, 212, 214, 216, 220, 223, 225, 235	576003	Z		195	578440	Z		172	578588	Z		165, 171
				576010	E		193	578442	Z		172	578590	Z		165, 171
574736	Z		154, 158, 160-162, 165, 167, 170, 174-176, 178-179, 200, 205-207, 210-211, 215, 217, 221, 226-229, 232, 234	576011	E		193	578444	Z		162	578592	Z		161, 166, 171, 177
				576014	E		195	578446	Z		162	578594	Z		161, 166, 171, 177
574738	Z		154-156, 158-168, 170-176, 178-180, 200-203, 205-212, 214-218, 221-229, 232, 234-235	576015	E		195	578448	Z		162	578596	Z		161, 166, 171, 177
				577000	Z		185	578450	Z		162	578598	Z		161, 166, 171, 177
574740	Z		154-156, 158-168, 170-176, 178-180, 200-203, 205-212, 214-218, 221-229, 232, 234-235	577001	Z		184	578452	Z		162	578600	Z		161, 166, 171, 177
				577010	E		185	578454	Z		162	578602	Z		177
574742	Z		154-156, 158-168, 170-176, 178-180, 200-203, 205-212, 214-218, 221-230, 232, 234-235	577011	E		184	578456	Z		175-159, 161-163, 165-166, 169, 171-173, 177, 180	578604	Z		154, 158-164, 167-169, 173-175, 178-180
				577012	E		184	578458	Z		158-159, 166, 169, 172	578606	Z		157, 159, 163, 167-169, 178
574744	Z		154-156, 158-168, 170-176, 178-180, 200-203, 205-212, 214-218, 221-230, 232, 234-235	577013	E		185	578460	Z		155-159, 161-163, 165-166, 169, 171-173, 177, 180	578608	Z		154
				578001	Z		147	578462	Z		155-157, 159, 161-163, 165-166, 169, 171, 173, 177, 180	578610	Z		154
574746	Z		154-156, 158-168, 170-176, 178-180, 200-203, 205-212, 214-218, 221-230, 232, 234-235	578002	Z		149	578464	Z		155, 157-159, 161-163, 165-166, 169, 171, 173, 180	578612	Z		154, 156
				578003	Z		151	578466	Z		155, 157-159, 161-163, 165-166, 169, 171, 173, 180	578614	Z		154
574748	Z		154, 158-162, 168, 174-175, 178-179, 200, 205-206, 208, 210, 218, 226-228, 232-234	578010	E		149	578468	Z		162	578616	Z		176
				578012	E		147	578470	Z		162	578618	Z		181
574750	Z		174, 178, 226-227, 232-233	578014	E		149	578472	Z		162	578620	Z		181
				578015	E		151	578474	Z		162	578622	Z		181
				578016	E		151	578476	Z		172	578624	Z		154-160, 162-173, 176-180
				578290	Z		147, 149, 151, 245, 253								

Seznam položek zboží

Obj.č.	RG	VE	Strana	Obj.č.	RG	VE	Strana	Obj.č.	RG	VE	Strana	Obj.č.	RG	VE	Strana
578700	Z		158	581110	Z		143	751050	Z		43, 47	759363	S		44
578702	Z		158	581130	Z		143	751060	Z		43, 47	759364	S		44
578704	Z		158	581150	Z		143	751070	Z		43, 47	759365	S		44
578706	Z		158	581180	Z		143	751080	Z		43	759366	S		44
578708	Z		158	581200	Z		143	751090	Z		43	759367	S		44
578710	Z		158	581210	Z		143	751096	Z		43	759368	S		44
578712	Z		158	581220	Z		143	751097	Z		43	759370	S		44
578714	Z		158	581230	Z		143	751098	Z		43	759371	S		44
578716	Z		165	581240	Z		143	751100	Z		43	759372	S		44
578718	Z		165	581260	Z		143	751102	Z		43	759373	S		44
578720	Z		165	581270	Z		143	751501	S		44	759374	S		44
578740	Z		171, 180	581280	Z		143	751502	S		44, 47	759375	S		44
578742	Z		171, 180	581310	Z		143	751503	S		44, 47	759376	S		44
578744	Z		171, 180	581320	Z		143	751504	S		44	759377	S		44
578746	Z		171, 180	581330	Z		143	751505	S		44	759378	S		44
579000	Z		186	581350	Z		143	751506	S		44, 47	759379	S		44
579001	Z		197	581370	Z		143	751507	S		44, 47	759380	S		44
579010	E		186	581380	Z		143	751508	S		44	759381	S		44
579012	E		186	581390	Z		143	751509	S		44	759382	S		44
579014	E		197	581400	Z		143	751510	S		44	759383	S		44
579100	Z		205, 221, 225-227, 229, 234	581410	Z		143	751511	S		44	759384	S		44
579101	Z		200-203, 205-212, 214-218, 221-229, 232, 234-235	581420	Z		143	751516	S		44	770003	U		47
579104	Z		208	581430	Z		143	751517	S		44	770004	U		47
579105	Z		208	581440	Z		143	751518	S		44	771000	Z		47
579106	Z		208	581450	Z		143	751519	S		44	771110	S		47
579107	Z		209-211, 227-228	581460	Z		143	751520	S		44	771120	S		47
579108	Z		205, 217, 221, 227-229, 234	581470	Z		143	751521	S		44	771130	S		47
579109	Z		221, 229, 234	581480	Z		143	751522	S		44	771136	S		47
579110	Z		200-203, 205-212, 214-218, 221-229, 232, 234-235	581490	Z		143	751523	S		44	771140	S		47
579111	Z		200-203, 205-212, 214-218, 221-229, 232, 234-235	581500	Z		143	751524	S		44	771160	S		47
579112	Z		232	581510	Z		143	751525	S		44	771170	S		47
579113	Z		232	581520	Z		143	751526	S		44	771180	S		47
579114	Z		232	581530	Z		143	751527	S		44	771186	S		47
579120	Z		186, 236	581540	Z		143	751528	S		44	771190	S		47
579123	Z		197, 236	582036	Z		137, 139, 141-142	751544	S		44	771210	S		47
579240	Z		186	582110	Z		139	751545	S		44, 47	771220	S		47
579600	Z		119, 123	582120	Z		139	751546	S		44, 47	771230	S		47
579601	Z		186, 197	586000	Z		137	751547	S		44, 47	771240	S		47
579603	Z		236	586012	Z		139	751548	S		44	771246	S		47
580000	Z		137, 142	586100	Z		137, 141	751549	S		44	771260	S		47
580004	Z		141	586150	Z		137, 141	751550	S		44, 47	771270	S		47
580010	E		137	590000	Z		135	751551	S		44, 47	771280	S		47
580014	E		141	590020	E		135	751552	S		44, 47	773060	Z		47
580020	E		137	590021	E		135	751557	S		44	844010	E		84
580021	E		137	590022	E		135	751558	S		44	844011	E		85
580022	E		137	590051	Z		135	751559	S		44	844045	Z		84-85
580023	E		137	590052	Z		135	751560	S		44	844050	Z		84-85
580024	E		137	590053	Z		135	751561	S		44	844051	Z		84-85
580025	E		137	590054	Z		135	751562	S		44	844510	Z		85
580026	E		137	590055	Z		135	751563	S		44	845001	M		87
580027	E		137	590056	Z		135	751564	S		44	845002	M		89
580028	E		137	590057	Z		135	751565	S		44	845003	M		87
580029	E		137	590058	Z		135	751566	S		44	845004	M		91
580030	E		137	590059	Z		135	751567	S		44	845050	Z		87, 89, 91
580031	E		137	590060	Z		135	751568	S		44	845051	Z		87, 89, 91
580033	E		137	590061	Z		135	751569	S		44	845052	Z		87, 89, 91
580034	E		137	590062	Z		135	751570	S		44	845053	Z		87, 89, 91
580035	E		137	590111	Z		135	751571	S		44	845054	Z		87
580036	E		137	590150	Z		135	753240	Z		43	845055	Z		87, 89, 91
580037	E		137	590153	Z		135	759250	S		44	845057	Z		91
580038	E		137	590160	Z		135, 139	759251	S		44	845060	Z		91
580039	E		137	731200	Z		31	759252	S		44	845110	Z		87, 89
580040	E		137	731205	Z		31	759253	S		44	845118	Z		87, 89
580051	E		141	731210	Z		31	759254	S		44	845131	Z		87
580052	E		141	731220	Z		31	759255	S		44	845218	Z		87, 89
580053	E		141	731230	Z		31	759256	S		44	845220	Z		87, 89, 91
580054	E		141	731240	Z		31	759257	S		44	845230	Z		91
580055	E		141	731250	Z		31	759258	S		44	845530	Z		87, 89
580056	E		141	731301	Z		31	759259	S		44	849006	M		72
580057	E		141	731302	Z		31	759260	S		44	849007	M		73
580058	E		141	731303	Z		31	759261	S		44	849310	Z		51, 53, 72-73, 87, 89
580059	E		141	731304	Z		31	759262	S		44	849315	Z		51, 53, 72-73, 87, 89
580060	E		141	731305	Z		31	759263	S		44	849700	Z		73
580061	E		141	731306	Z		31	759264	S		44	849703	Z		72-73
580062	E		141	731307	Z		31	759265	S		44	849706	Z		72-73
580063	E		141	731308	Z		31	759270	S		44				
580064	E		141	731309	Z		31	759271	S		44				
580065	E		141	731310	Z		31	759272	S		44				
580066	E		141	731311	Z		31	759273	S		44				
580067	E		141	731312	Z		31	759274	S		44				
580068	E		141	731320	Z		31	759275	S		44				
580069	E		141	731321	Z		31	759276	S		44				
580100	Z		139	731322	Z		31	759277	S		44				
580110	E		139	731323	Z		31	759278	S		44				
581070	Z		143	731324	Z		31	759279	S		44				
581080	Z		143	731325	Z		31	759280	S		44				
				731326	Z		31	759281	S		44				
				731700	Z		24-27, 29, 99	759282	S		44				
				750003	U		43	759330	S		44				
				750004	U		43	759360	S		44				
				751000	Z		43	759361	S		44				
				751040	Z		43, 47	759362	S		44				

REMS

www.rems.de

Centrála koncernu

 **Německo:** REMS GmbH & Co KG
Postfach 1631 · 71306 Waiblingen · Německo
Stuttgarter Straße 83 · 71332 Waiblingen · Německo
Telefon +49 7151 17 07-0 · Telefax +49 7151 17 07-110
info@rems.de

Pobočky

 **Dánsko:** REMS Scandinavia A/S
Snedkervej 1 · 4600 Køge · Dánsko
Telefon +45 56 63 14 00
DNK@rems.de

 **Francie:** REMS SARL
2, Rue du Stade · 67250 Hoffen · Francie
Telefon +33 388 80 44 53 · Telefax +33 388 80 99 43
FRA@rems.de

 **Velká Británie:** REMS (U.K.) LIMITED
Unit 5 · Ash Industrial Estate
Flex Meadow · Harlow · Essex CM19 5TJ · U.K.
Telefon +44 12 79 41 36 98 · Telefax +44 12 79 41 37 04
GBR@rems.de

 **Itálie:** REMS S.R.L.
Via Sirtori, 13/D · 20017 Passirana di Rho (Milano) · Itálie
Telefon +39 02 9 30 21 11 · Telefax +39 02 9 31 02 45
ITA@rems.de

 **Polsko:** REMS POLSKA Sp. z o.o.
Dąbrowa · Ulica Piaskowa 19 · 62-070 Dopiewo · Polsko
Telefon +48 61 654 09 00 · Telefax +48 61 654 09 05
POL@rems.de

 **Španělsko:** REMS ESPAÑA, S.A.U.
Pol. Ind. San José de Valderas
Calle Herramientas, 28 · 28918 Leganés (Madrid) · Španělsko
Telefon +34 916 444 833 · Telefax +34 916 430 155
ESP@rems.de

 **Česká republika:** REMS Česká republika s.r.o.
Nádražní 271 · 253 01 Hostivice · Česká republika
Telefon +420 220 982 880 · Telefax +420 220 982 883
CZE@rems.de

Prodej pouze ve specializovaných obchodech.

Pan Jindřich Petráček (Západní a Severní Čechy)	Mobil 724 104 103
Pan Ing. Aleš Popelka (Praha a Střední Čechy)	Mobil 602 641 045
Pan Milan Škorpil (Východní Čechy)	Mobil 724 362 050
Pan Milan Dvorský (Jižní Čechy a Vysočina)	Mobil 724 903 818
Pan Pavel Kubíček (Jižní Morava)	Mobil 602 571 175
Pan Bogdan Krzywoń (Severní Morava)	Mobil 602 550 060

